



# HAESUNG™

주식회사해성  
HAESUNG (SCUBAPRO KOREA)

2024-2025 CATALOG  
scubapro.co.kr

(주)해성 본사: 서울시 강동구 성안로30 호원아트홀 3층  
물류: 경기도 하남시 광암로148번길 21  
Tel 02-6959-8697 Fax 02-6959-8698 E-mail scubapro@scubapro.co.kr

\* 제품의 가격 및 정책은 당사 사정에 의해 변경될 수 있습니다.

©저작권 2024 SCUBAPRO  
이 카탈로그의 사진과 설명은 정확하게 표현되지 않았을 수 있으며 안내용으로만 사용됩니다. 우리는 필요에 따라 제품 설명 및 사양을 변경할 권리를 가지고 있습니다.



SCUBAPRO.CO.KR

DEEP DOWN  
YOU WANT THE BEST



주식회사해성  
**HAESUNG™**  
2024-2025 CATALOG



# HERE ARE JUST A FEW INNOVATIONS THAT HAVE CHANGED THE WAY DIVERS GO DIVING.

## DIVE IN.

최신 다이빙 장비 혁신에 대한 SCUBAPRO의 2024 가이드에 오신 것을 환영합니다. 각 페이지에는 디자인과 엔지니어링 분야의 최신 기술을 특징으로 하는 올해의 새로운 제품에 대한 주요 정보가 있습니다. 최고의 다이빙을 위해 몰두하세요. 여기서 탐험을 끝내지 마세요. SCUBAPRO.CO.KR에 방문하세요. 다이빙 및 스노클링 제품의 전체 라인에 대한 자세한 정보를 제공하며, 다음 다이빙을 기억할 수 있는 경험으로 만들 것을 보장합니다.

## LIVE THE LEGACY.

1963년 두 명의 스쿠버 다이빙 선구자인 구스타프 달라 발레와 딕 보닌에 의해 설립된 SCUBAPRO는 세계 최고의 스쿠버 다이빙 장비 제조업체입니다. 지난 60년 동안 SCUBAPRO는 다이빙 장비 혁신 분야에서 업계 선도해왔으며, 그렇게 함으로써 다이빙의 면모를 바꾸어 놓았습니다.

## THE MOST RESPECTED NAME IN DIVING.

다이빙에서 가장 높이 평가되는 이름 SCUBAPRO 장비는 다이빙 보트, 다이빙 리조트, 세계 곳곳의 다이빙 지역들에서 찾을 수 있습니다. 새로운 다이버든, 노련한 베테랑이든, SCUBAPRO는 다이버들이 자신감과 자부심을 가지고 SCUBAPRO 장비를 소유하고 사용하는, 다이버들이 믿는 이름입니다. SCUBAPRO와 함께 다이빙할 때, 당신은 최고와 함께 다이빙합니다.

## LIVE THE LEGEND.

SCUBAPRO는 시작부터 다이빙을 더 나은 경험으로 만드는 고품질 장비 개발에 앞장서 왔습니다. SCUBAPRO 엔지니어들은 획기적인 연구 개발에 전념하고 있으며 항상 새롭고 흥미로운 제품을 시장에 먼저 선보입니다.

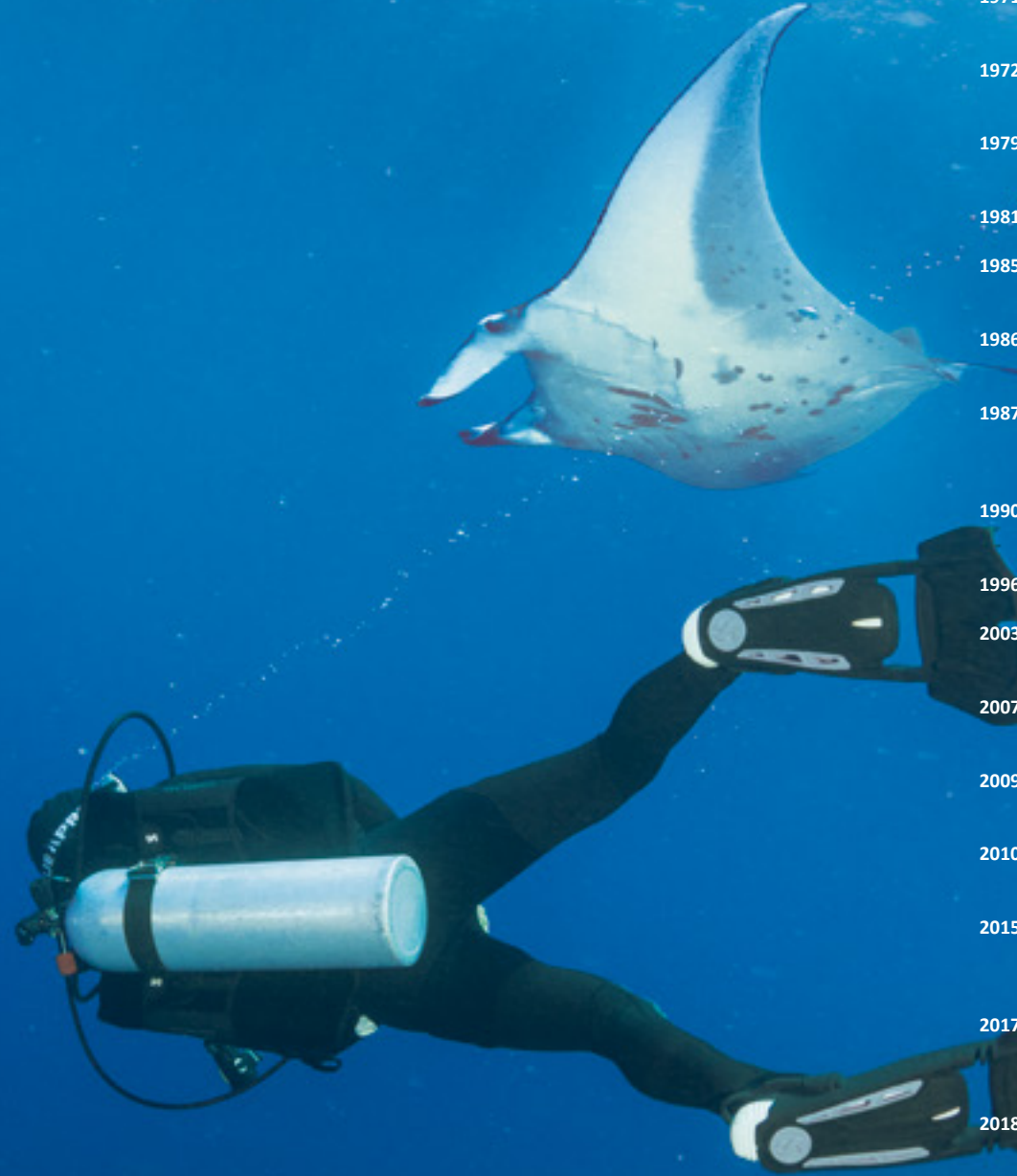

- 1963** 다이빙에서 가장 신뢰할만한 1단계로 간주되는 MK2를 소개하였습니다.
- 1965** 수중에서 효율적인 추진력에 대한 새로운 접근법을 제시한 제트 핀을 소개하였습니다.
- 1971** "Stab" 자켓으로 알려진 다이브 업계 최초의 스테탈라이징 자켓은 BCD 시장에 혁명을 일으켰습니다.
- 1972** SCUBAPRO의 콕-디스커넥트 인플레이터는 다이버들이 탱크의 공기를 BCD에 채울 수 있게 합니다.
- 1979** AIR2는 첫 번째 대체 인플레이터 레귤레이터로, BCD 인플레이터와 옥토 레귤레이터를 통합하였습니다.
- 1981** 슈퍼 신치 탱크 밴드 캠 액션 버클 시스템은 탱크 안전을 재정의합니다.
- 1985** SCUBAPRO는 조절 가능한 밸런스 밸브를 특징으로 하는 다이빙 업계 최초의 2단계를 소개하였습니다.
- 1986** G250가 다이빙 무대에 등장하였으며, 다이빙에서 가장 빠르게 모방되는 2단계가 됩니다.
- 1987** SCUBAPRO /Uwatec의 첫 번째 다이빙 컴퓨터인 Aladin Pro는 편리한 손목 마운트 디자인과 읽기 쉬운 화면 덕분에 빠른 속도로 다이버들이 선호하는 컴퓨터가 됩니다.
- 1990** 다이빙 업계 최초의 프레임이 없는 마스크는 전 세계의 프로페셔널 다이버들에게 인기를 얻습니다.
- 1996** Seahawk는 SCUBAPRO의 첫 번째 웨이트 통합형 BCD가 됩니다.
- 2003** SCUBAPRO는 여성을 위해 특별히 디자인된 최초의 인플레이션 BCD인 Ladyhawk를 소개합니다.
- 2007** 기술적으로 진보된 손목-마운트 다이빙 컴퓨터인 갈릴레오 라인이 소개되었습니다.
- 2009** 2단계 A700이 도입되어 정밀 수공예의 폴 메탈 패키지로 수월한 흡입과 쉬운 호흡을 제공합니다.
- 2010** 수상 경력이 빛나는 Seawing Nova 핀은 빠른 시일에 업계 표준이 되었습니다.
- 2015** 특허 받은 확장 단일 시스템(XTIS)은 다른 내부 고정 부품 및 코팅과 함께 MK25 EVO를 다이빙 업계에 최고 성능의 찬물 레귤레이터로 업그레이드 합니다.
- 2017** 다이빙에서 가장 현대적이고 혁신적인 BCD인 HYDROS PRO가 소개됩니다. 풀 컬러 갈릴레오 G2 손목 마운트 컴퓨터는 차세대 첨단 다이브 컴퓨터 기술의 탄생을 의미합니다.
- 2018** 간소화된 콘솔 디자인으로 고급 G2 기술을 제공하는 G2 콘솔이 소개되었습니다. SCUBAPRO는 주로 재생가능한 고무 나무에서 나오는 네오프렌 블렌드인 Naturalprene으로 만든 첫 번째 "친환경(Green)" 웨슈트를 소개합니다.
- 2019** 가상 플로팅 헤드-업 디스플레이를 갖춘 혁신적인 마스크 장착 핸즈프리 다이브 컴퓨터인 Galileo HUD는 이전 다이빙과는 다른 경험을 제공합니다. Go Sport 핀의 "boot-fit" 컨셉은 스쿠버 핀 디자인의 새로운 혁신의 물결을 알립니다.
- 2020** D420은 오리지널 D-시리즈 레귤레이터의 상징적인 유산과 최신 호흡 성능 기술을 결합한 제품입니다. 독특한 D420 디자인 방식에 따라 D-Mask는 고급 HEV 및 UV 필터링 기술과 도수 렌즈용 교환식 렌즈 시스템을 제공합니다. HYDROS X는 완전 사출 성형 Monprene 열가소성 하네스를 제공하는 세계 최초의 전면 조절식 BCD입니다.
- 2022** 차세대 Seawing Supernova 핀은 디자인, 성능, 핏 등의 다용성 측면에서 Seawing Nova보다 강력하고 혁신적인 단계로 소개됩니다.
- 2023** 혁신적인 식물성 품으로 제작된 SCUBAPRO의 100% 無네오프렌 웨슈트인 "Everflex Yulex"가 하와이 오아후에서 출시되었습니다.



# ABOUT

## DIVERS OUR OCEANS THE FUTURE OF THIS PLANET

SCUBAPRO는 60년 넘게 다이빙 산업의 선두주자로서 환경 친화적인 제품, 재료 및 제조 기술로 혁신을 거듭하고 있습니다. 이것이 바로 SCUBAPRO 장비가 전 세계 과학자, 연구원, 전문 дай이버 및 미디어 제작자가 가장 먼저 선택하는 이유입니다. SCUBAPRO는 전 세계 및 인간의 환경 보존 단체를 오랫동안 지원해 왔으며, 우리가 탐험하고 싶은 환경을 보호할 수 있는 방법을 계속해서 모색하고 있습니다.

### TAKING ACTION

#### 책임감 있는 포장

SCUBAPRO는 제품 포장에서 플라스틱 사용을 줄이고 최종적으로는 플라스틱 사용을 없애는 임무를 맡은 '책임 포장 프로그램'을 통해 환경 보호를 위해 지속적으로 노력하고 있습니다. 다음은 플라스틱 사용을 줄이기 위해 취한 몇 가지 과정입니다.

- 거의 모든 마스크는 재활용 종이 박스 또는 액세서리의 이동이나 보관에 사용할 수 있는 보호 박스로 포장됩니다.
- 부츠는 패브릭 가방으로 배송되며, 이동이나 보관, 세탁 또는 신발 가방으로 재사용 할 수 있습니다.
- 장갑, 머리띠, 네오프렌 마스크 스트랩 및 기타 액세서리는 재활용 키-카드에 부착되어 포장됩니다.
- 대부분의 레귤레이터와 컴퓨터는 재활용 판지 상자 또는 패브릭 백에 담겨 배송됩니다.
- 거의 모든 핀은 재활용 종이 박스 또는 메쉬 가방으로 포장되어 이동과 보관을 위해 재사용이 가능하며, 다이빙 중 쓰레기를 수거할 수 있는 클린-업 백으로도 사용할 수 있습니다.
- Everflex YULEX® 다이빙 웨트슈트는 재활용 종이 백에 포장됩니다.
- 다른 액세서리는 이미 재활용 키-카드로 포장되고 있습니다.

『책임감 있는 포장재 프로그램』의 목표는 플라스틱을 제거하고 전체 포장재를 줄이는 것입니다. 다른 제품을 위한 혁신적인 포장재 솔루션은 가까운 시일 내에 구현 될 것입니다.

#### 지속 가능한 제품

SCUBAPRO는 수년간 다이빙 웨어 분야에서 환경 이니셔티브를 선도해 왔습니다. 1999년 SCUBAPRO는 석유 기반 네오프렌의 대안인 석회암 네오프렌을 다이빙 웨어 라인에 도입했습니다. 2012년에는 오염 물질과 유해 배출물을 줄이기 위한 지속적인 노력의 일환으로 X-Foam 네오프렌을 출시했습니다. 2016년, Everflex 슈트에 무용제 접착제를 출시했습니다. 또한 물을 절약하는 도프 염색 원사 기술과 재활용 타이어의 카본 블랙을 사용하기 시작했습니다. 2022년에는 산림 관리 위원회(FSC) 인증을 받은 재생 가능한 고무나무 농장에서 추출한 식물성 소재인 YULEX® 다이브를 Everflex 웨트슈트에 도입하여 지속 가능한 다이빙 웨어의 경계를 계속 넓히고 있습니다.

#### 해양 정신으로 제작

SCUBAPRO는 우리의 바다가 직면한 큰 문제들을 함께 해결할 수 있다고 믿고 있습니다. 그리고 모든 дай이버들이 환경보전을 생각하도록 독려하고 있습니다. 60년이 넘게, 우리는 이러한 생각들을 다양한 조직들과 공유해 왔습니다. 마션블루를 포함하여, 갈라파고스 국립공원, 보존협회, WWF, 안티네어 파운데이션, 샌디에이고 해양재단, REEF, 그리고 국립해양생명 센터 등이 있습니다.

#### 우리의 가치를 추구하는 삶

SCUBAPRO는 дай이버가 탐험할 수 있는 바다를 보존하고 보호할 개인적 책임을 인식하는 열렬한 дай이버로 구성되어 있습니다. 우리의 제품들이 дай이버들의 탐험에 있어 자연의 보존과 보호를 할 수 있도록 하고 있습니다. 유명한 해양 생물 학자이자 보존 과학자 Sylvia Earle은 SCUBAPRO의 대표가 NOAA(국립해양대기국; National Oceanic and Atmospheric Administration)의 자문위원으로 있는 임기 동안 우리의 이사회에 참석했습니다. SCUBAPRO의 직원들은 활동적인 자원봉사자이며, 우리의 지역 오피스들은 정기적으로 해변 정화 및 기부 운동을 이끌고 있습니다. 그리고 우리는 дай이버들이 증가하면 더 많은 해양보호자들을 이끈다고 믿기 때문에, 새로운 дай이버를 만들기 위해 노력합니다.

# TABLE OF CONTENTS

레귤레이터 REGULATORS _____	4	마스크 MASKS _____	138
컴퓨터 DIVE COMPUTERS _____	46	스노클 SNORKELS _____	147
부력조정기 BCDs _____	68	가방 & 액세서리 BAGS & ACCESSORIES _____	150
에스-텍 S-TEK _____	84	스파이더코 SPYDERCO _____	172
슈트 DIVE SUITS _____	96	다이브프로 DIVEPRO _____	180
핀 FINS _____	130	JJ-CCR 리브리더 JJ-CCR _____	186



SCUBAPRO는 Mote Marine Laboratory의 산호초 복원 프로그램에 협력하게 된 것을 기쁘게 생각합니다. 자세한 내용을 알아보거나 트립에 등록하려면 SCUBAPRO.com/Mote를 방문하세요.

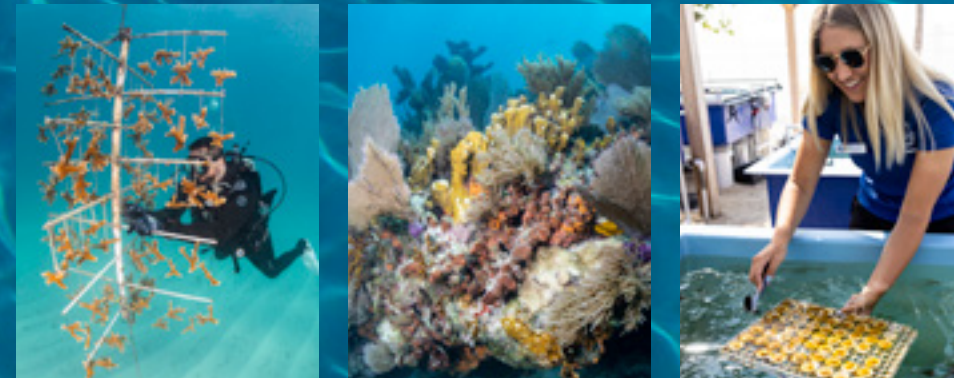



# REGULATORS

## BREATHE EASY.

### 탁월한 성능

SCUBAPRO 레귤레이터는 테스트에서 좋은 성능을 발휘할 뿐만 아니라 전세계의 온수, 찬물에서 다이빙하는 дай버에게 시간이 지나도 놀라울 정도로 좋은 성능을 보입니다. 수년간의 경험과 수천 번의 다이빙을 거친 팀이 설계한 제품 디자인은 고급 소재와 톨로 구현되었습니다. 그 결과 신뢰성에서 최고의 결과를 가져옵니다. 당사의 레귤레이터는 외관도 훌륭하지만, 내부의 엔지니어링 우수성이 뛰어납니다.

모든 SCUBAPRO 레귤레이터는 24개월/100회 다이빙 주기로 오버홀 서비스를 권장드리며, 공인 딜러를 통해 구매한 경우 평생 보증 서비스를 제공합니다.

### 반세기 넘게 이어온 엔지니어링의 우수성

SCUBAPRO는 스쿠버의 초상을 변화시킨 수많은 제품을 만들어 혁신에서 다이빙 장비 업계를 선도합니다. 디자인과 제조에서부터 엔지니어링과 포장에 이르기까지 우리 제품에 대한 모든 결정은 가격이 아닌 품질 및 성능을 기반으로 합니다. 이러한 약속은 고성능 레귤레이터 시스템의 전체 라인보다 더 명확한 곳은 없습니다.

### 다이버가 신뢰하는 브랜드

SCUBAPRO 레귤레이터의 최고의 보증은 바로 그것을 사용하고 있는 다이버들로부터 옵니다. 전세계의 다이빙 보트들과 다이빙 클럽들에서 SCUBAPRO 레귤레이터의 성능과 신뢰성에 대한 명성을 얻고 있습니다. 우리의 인기는 자부심을 가지고 SCUBAPRO 제품을 소유한 전문적인 다이버들과 강사들에게 가장 높습니다. SCUBAPRO와 함께 다이빙 할 때, 당신은 좋은 동료와 다이빙 하고 있는 것입니다.

### 레귤레이터 혁신의 업계 선두주자 처음으로 선보였습니다.

- 시중에 나와있는 공기 균형식 피스톤 레귤레이터
- 조절식 밸런스 밸브가 있는 2단계
- BCD 인플레이터와 2단계를 통합한 AIR2
- 조절식 VIVA [벤츄리 시작 진공 어시스트]
- 특허받은 XTIS(확장 단열시스템)를 다이빙에서 가장 강한 1단계로 널리 간주되는 MK25 EVO를 다이빙 최고 고성능의 찬물 성능을 가진 레귤레이터로 변환

### 우리는 연구개발에 비용을 아끼지 않습니다.

SCUBAPRO는 제품 개발에 많은 투자를 하고 있습니다. 이탈리아의 최첨단 R&D 시설에는 최신 호흡기 및 장시간 시험기계 뿐만 아니라 가장 정교한 데이터 수집 도구가 모두 갖추어져 있어 레귤레이터 시스템의 견고한 안정성을 보장합니다. 우리의 테스트는 포괄적이고 집중적이며 업계 표준을 훨씬 능가합니다.

### 수상에 빛나는 퍼포먼스

SCUBAPRO 레귤레이터들은 여러 수상경력들과 미국 언론사들의 다양한 수상과 함께 전세계 시장에서 수많은 찬사를 받았습니다. SCUBAPRO 레귤레이터 시스템들은 각각의 시험들에서 지속적으로 우위를 점하고 있습니다. 탱크압력 또는 호흡 속도에 관계없이 신뢰할 수 있고 손쉽게 공기 흐름을 제공합니다.

Hawaii





# REGULATOR SYSTEMS

## A-SERIES

수작업으로 정밀하게 제작되는 A-시리즈 2단계인 A700은 지속적으로 생산되고 있습니다. 놀라운 올-메탈 케이스, 스크류다운(나사 형식) 케이스 커버와 메탈 밸브 하우징으로 제작된 A700은 단단한 구조를 자랑할 뿐 아니라 성능도 뛰어납니다. 공기 균형식 밸브 기술, 스테인리스 스틸 주입 튜브 및 오버사이즈 배기 밸브는 최고의 호흡 성능을 제공합니다.

### MK25 EVO BT/A700 CARBON BT

SCUBAPRO의 주력 레귤레이터 시스템으로, A700의 풀-메탈 케이스에 터프한 수재 카본 섬유 커버를 갖추고 있으며, 추가적으로 1단계와 2단계 모두에 유니크한 DLC 블랙텍 보호 코팅이 되어 있습니다. 최상의 호흡 성능을 제공하며 소금물과 부식에 대한 신뢰성과 저항 능력을 가진 이 호흡기는 날렵한 레이싱 카와 같은 호흡기입니다.

#### 1단계

- 블랙텍 코팅된 황동 바디 안의 공기 균형 흐름식 피스톤은 수심, 탱크 압력, 호흡주기에 어떠한 영향을 받지 않고 손쉽게 공기흐름을 제공합니다.
- 특허받은 XTIS(확장 단열시스템)는 환경으로부터 내부 메커니즘을 완전히 단열시켜, 찬물에서의 성능을 30% 향상시켰으며, 극한의 찬물 환경에서도 호흡 성능을 저하시키지 않고 얼음 형성을 지연시켜줍니다. 주요 단열 시스템 부품들은 파란색으로 표시됩니다.
- 내부의 스프링은 단열코팅 되었으며, 바디의 단열 부싱, 얼지않는 캡, 더 커진 바디와 캡을 통한 모든 작업은 XTIS와 함께 찬물에서의 성능을 향상시켜주었습니다.
- 동결 방지 보호는 더욱 극한 수온에서의 다이빙에도 신뢰성을 향상시켜줍니다.
- 2개의 고압포트는 1단계의 위 또는 아래에 위치 될 수 있도록 허용되었습니다.
- 4개의 고흐름 그리고 1개의 초-고흐름 저압 포트는 호스 경로 선택에 최적화 될 수 있도록 스위벨 터렛에 위치하였습니다.
- 외부에서의 중간압력 조절이 가능하며, 기술자들은 더욱 빠르고 쉽게 성능을 미세 조절 할 수 있습니다.
- 232bar INT(요크버전) 또는 300bar DIN(딘버전) 구성으로 사용할 수 있습니다.
- 무게 : 요크 800그램 / 딘 580그램
- 200bar에서의 공기 흐름(리터/분당) : >8500
- 중간압력(bar) : 9.0-9.8

#### 2단계

- 공기 균형식 밸브는 다양한 수심과 공급 압력에서 다이빙 시 흡입 노력을 원활하게 만들어줍니다.
- 수작업으로 제작된 카본 파이버 전면 커버와 견고한 메탈 케이스와 밸브 하우징은 적극적인 다이빙에서도 수년을 견딜 수 있습니다.
- 카본 파이버는 사실상 방탄성이 있으며 매우 가볍습니다. A700 카본의 커버 무게는 겨우 10그램이며, 원래의 A700 메탈 커버의 42그램 무게와 비교하면 보다 편안한 다이빙이 가능합니다.
- 특수 Torx 커버 나사는 손상 없이 보다 높은 조임 토크를 지지하기 위해 사용할 수 있습니다.
- 메탈 케이스 구조는 컴팩트한 케이스 안에 큰 다이어프램을 사용하여, 호흡의 민감도를 향상시켰습니다.
- 다이버 조정 가능한 흡입 노력 노브는 변화하는 수심, 물 상태와 개인 취향에 맞게 공기 전달을 미세 조절할 수 있습니다.
- DIVE/PRE DIVE의 VIVA(Venturi-Initiated Vacuum Assist) 스위치는 극한의 찬물 또는 옥토퍼스로 사용할 때 프리플로우를 방지합니다.
- 고-흐름 호스는 흡입할 때마다 더 많은 공기가 흐를 수 있도록 오버사이즈 구경(호스내 지름이 넓은)으로 설계되었습니다.
- 매우 편안한 교정형 마우스피스에 입에 물기 쉬우며, 공기흐름에 방해를 주지 않습니다.
- 무게 : 255그램
- 200bar에서의 공기 흐름 : 2000 l/min (리터/분당)
- 최대 저압 : 14bar

MK25 EVO BT/A700 CARBON BT ₩ 2,504,000

MK25 EVO BT DIN/A700 CARBON BT ₩ 2,534,000



## MK25 EVO/A700

SCUBAPRO의 대표적인 레귤레이터 시스템으로 최고를 원하는 다이버들을 위해 디자인 되었습니다. MK25 EVO는 동결에 우수한 저항력을 가지고, 뛰어난 흡입 감도와 빠른 공기전달을 제공합니다. A700은 수제로 정교하게 만들어진 풀 메탈 패키지 안에서 누구와도 비교할수 없는 적은 흡입노력과 케이스에서의 배출을 제공합니다. 이들은 모두 어떠한 수온에서도 비교할수 없는 최고의 호흡 성능을 제공합니다.

#### 1단계

- 크롬 도금된 황동바디 안의 공기 균형 흐름식 피스톤은 수심, 탱크 압력, 호흡주기에 어떠한 영향을 받지 않고 손쉽게 공기흐름을 제공합니다.
- 특허받은 XTIS(확장 단열시스템)는 환경으로부터 내부 메커니즘을 완전히 단열시켜, 찬물에서의 성능을 30% 향상시켰으며, 극한의 찬물 환경에서도 호흡 성능을 저하시키지 않고 얼음 형성을 지연시켜줍니다. 주요 단열 시스템 부품들은 파란색으로 표시됩니다.
- 내부의 스프링은 단열 코팅 되었으며 바디의 단열부싱, 얼지않는 캡, 더 커진 바디와 캡을 통한 모든 작업은 XTIS와 함께 찬물에서의 성능을 향상시켜주었습니다.
- 동결 방지 보호는 더욱 극한 수온에서의 다이빙 때에도 신뢰성을 향상시켜줍니다.
- 2개의 고압 포트는 1단계의 위 또는 아래에 위치 될 수 있도록 허용되었습니다.
- 4개의 고흐름 그리고 1개의 초-고흐름 저압 포트는 호스 경로 선택에 최적화 될 수 있도록 스위벨 터렛에 위치하였습니다.
- 외부에서의 중간압력 조절이 가능하며, 기술자들은 더욱 빠르고 쉽게 성능을 미세조절할 수 있습니다.
- 232bar INT(요크버전) 또는 300bar DIN(딘버전) 구성으로 사용할 수 있습니다.
- 무게 : 요크 800그램 / 딘 580그램
- 200bar에서의 공기 흐름(리터/분당) : >8500
- 중간압력(bar) : 9.0-9.8

#### 2단계

- 공기 균형식 밸브는 다양한 수심과 공급 압력에서 다이빙 시 흡입 노력을 원활하게 만들어줍니다.
- 견고한 풀-메탈 케이스, 전면 커버, 밸브 하우징들은 적극적인 다이빙 에도 수년을 견딜 수 있습니다.
- 메탈 구조는 컴팩트한 케이스안에 큰 다이어프램을 사용하여, 호흡의 민감도를 향상시켰습니다.
- 다이버 조정 가능한 흡입 노력 노브는 변화하는 수심, 물 상태와 개인 취향에 맞게 공기 전달을 미세 조절할 수 있습니다.
- DIVE/PRE DIVE의 VIVA(Venturi-Initiated Vacuum Assist) 스위치는 극한의 찬물 또는 옥토퍼스로 사용할 때 프리플로우를 방지합니다.
- 고-흐름 호스는 흡입할 때마다 더 많은 공기가 흐를 수 있도록 오버사이즈 구경(호스내 지름이 넓은)으로 설계되었습니다.
- 매우 편안한 교정형 마우스피스는 입에 물기 쉬우며, 공기흐름에 방해를 주지 않습니다.
- 무게 : 285그램
- 200bar에서의 공기 흐름 : 2000 l/min (리터/분당)
- 최대 저압 : 14bar

MK25 EVO/A700 ₩ 1,899,000

MK25 EVO DIN/A700 ₩ 1,929,000





# MK19 EVO/A700

MK19 EVO/A700은 뛰어난 호흡을 자랑하는 A700과 내부 메커니즘의 동결 및 오염에 매우 강한 환경적으로 밀폐된 1단계인 MK19 EVO와 시스템을 이룹니다. MK19 EVO는 최적의 신뢰성을 위한 이중 스프링과 호스 라우팅 옵션을 최대화하기 위한 LP 포트 회전 터렛이 장착된 드라이 주변압 챔버를 제공합니다. 정밀한 수공품 메탈 케이스, 전면 커버 및 밸브 하우징이 있는 강력한 A700은 손쉬운 흡입과 타의 추종을 불허하는 쉬운 날숨을 포함하여 동급 최고의 호흡 성능을 제공합니다.

## 1단계

- 찬물 또는 오염된 다이빙 환경을 위한 최고의 1단계로 설계되었습니다.
- 새로운 디자인은 원래의 MK19보다 훨씬 작고 가벼워졌습니다.
- 공기 균형식 다이아프램으로 수심, 탱크 압력, 호흡음에 관계없이 일관되고 원활한 공기 흐름을 제공합니다.
- 환경적으로 밀폐된 시스템은 물과 오염 물질로부터 내부 메커니즘을 보호합니다.
- 새로운 드라이 챔버에는 이중 스프링이 장착되어 있어 더욱 작고 안정적인 입니다.
- 2개의 반대에 위치한 고압 포트를 통해 1단계를 위 또는 아래로 배치할 수 있으며, 최적의 호스/트랜스미터를 배열할 수 있습니다.
- 스위벨 터렛에는 호스 경로 선택에 최적화 되어 있는 4개의 고흡음 저압 포트와 1개의 축방향 수퍼 고흡음 저압 포트가 있습니다.
- 최고의 SCUBAPRO 레귤레이터 전통에서 컴팩트 한 크기, 가벼운 무게, 뛰어난 호흡 성능은 계속 유지됩니다.
- 레크리에이션, 테크니컬, 전문가, 군사 다이버들에게 이상적입니다.
- 232bar INT(요크버전) 또는 300bar DIN(딘버전) 구성으로 사용할 수 있습니다.
- 무게: 요크 885그램 / 딘 665그램
- 200bar에서의 공기 흐름(리터/분당) : >6900
- 중간압력(bar) : 9.2-9.8

## 2단계

- 공기 균형식 밸브는 다양한 수심과 공급 압력에서 다이빙시 흡입 노력을 원활하게 만들어줍니다.
- 견고한 풀-메탈 케이스, 전면 커버, 밸브 하우징들은 적극적인 다이빙에서도 수년을 견딜 수 있습니다.
- 메탈 구조는 컴팩트한 케이스 안에 큰 다이아프램을 사용하여, 호흡의 민감도를 향상시켰습니다.
- 다이버 조정 가능한 흡입 노력 노브는 변화하는 수심, 물 상태와 개인 취향에 맞게 공기 전달을 미세 조절할 수 있습니다.
- DIVE/PRE DIVE의 VIVA(Venturi-Initiated Vacuum Assist) 스위치는 극한의 찬물 또는 옥토퍼스로 사용할 때 프리플로우를 방지합니다.
- 고-흐름 호스는 흡입할 때마다 더 많은 공기가 흐를 수 있도록 오버사이즈 구경(호스내 지름이 넓은)으로 설계되었습니다.
- 매우 편안한 교정형 마우스피스에 입에 물기 쉬우며, 공기 흐름에 방해를 주지 않습니다.
- 무게 : 285그램
- 200bar에서의 공기 흐름 : 2000 l/min (리터/분당)
- 최대 저압 : 14bar

MK19 EVO/A700 ₩ 1,862,000

MK19 EVO DIN/A700 ₩ 1,892,000



# MK17 EVO/A700

혁신적인 새로운 다이아프램 1단계와 프리미엄 전체 메탈 소재로 된 2단계를 통해 강력한 공기 전달 시스템을 이루었습니다.

이 조합은 차가운 물과 열악한 환경에서 자주 다이빙 하는 다이버에게 가장 적합합니다.

A700은 고 성능의 균형식 다이아프램 1단계인 MK17 EVO와 한쌍을 이루어 위와 같은 환경에 적합하도록 완벽하게 설계 되었습니다.

## 1단계

- 공기 균형식 다이아프램은 수심, 탱크 압력, 호흡주기에 어떠한 영향을 받지 않고 원활하게 공기 흐름을 제공합니다.
- 밀폐된 환경을 제공하는 시스템은 물과 오염 물질로부터 내부 메커니즘을 보호합니다.
- 디자인이 이전 모델에 비해 보다 컴팩트 해졌으며, 방탄재질의 내부 부속은 유지하고, 건식 환경압 챔버와 스프링은 더욱 작아졌습니다.
- 건식 환경압 챔버를 통해 극한의 추위에 공기 흐름을 지속시키고, 동결 방지력을 보다 증대 시켰습니다.
- 공기 흐름의 놀라운 중대(MK17 분당 6500리터)를 통해 공기 공급 압력의 균형이 향상되었습니다.
- 2개의 고압 포트와 4개의 저압 포트를 통해 최대의 공기 전달과 호스 정렬을 보다 간결하게 할 수 있습니다.
- 4개의 저압 포트 모두 고흡음 저압포트로 변경되어 최적의 호스 구성이 가능해졌습니다.
- 외부에서의 중간압력 조절이 가능하며, 기술자들은 더욱 빠르고 쉽게 성능을 미세 조절할 수 있습니다.
- 232bar INT(요크버전) 또는 300bar DIN(딘버전) 구성으로 사용할 수 있습니다.
- 무게 : 요크 870그램 / 딘 645그램
- 200bar에서의 공기 흐름(리터/분당) : >6900
- 중간압력(bar) : 9.0-9.8

## 2단계

- 공기 균형식 밸브는 다양한 수심과 공급 압력에서 다이빙시 흡입 노력을 원활하게 만들어줍니다.
- 견고한 풀-메탈 케이스, 전면 커버, 밸브 하우징들은 적극적인 다이빙에서도 수년을 견딜 수 있습니다.
- 메탈 구조는 컴팩트한 케이스 안에 큰 다이아프램을 사용하여, 호흡의 민감도를 향상시켰습니다.
- 다이버 조정 가능한 흡입 노력 노브는 변화하는 수심, 물 상태와 개인 취향에 맞게 공기 전달을 미세 조절할 수 있습니다.
- DIVE/PRE DIVE의 VIVA(Venturi-Initiated Vacuum Assist) 스위치는 극한의 찬물 또는 옥토퍼스로 사용할 때 프리플로우를 방지합니다.
- 고-흐름 호스는 흡입할 때마다 더 많은 공기가 흐를 수 있도록 오버사이즈 구경(호스내 지름이 넓은)으로 설계되었습니다.
- 매우 편안한 교정형 마우스피스는 입에 물기 쉬우며, 공기 흐름에 방해를 주지 않습니다.
- 무게 : 285그램
- 200bar에서의 공기 흐름 : 2000 l/min (리터/분당)
- 최대 저압 : 14bar

MK17 EVO/A700 ₩ 1,696,000

MK17 EVO DIN/A700 ₩ 1,726,000





# D-SERIES

독창적인 디자인의 D-시리즈 레귤레이터는 30년 넘게 열정적인 SCUBAPRO의 레귤레이터 애호가들 사이에서 사랑 받아왔습니다.

D420은 오리지널 D-시리즈 레귤레이터의 상징적인 유산을 바탕으로 21세기 품질, 신뢰성, 성능 및 스타일을 제공하여 다이빙에서 가장 호흡하기 쉽고 편안한 레귤레이터 중 하나가 되었습니다.

## MK25 EVO/D420

SCUBAPRO 엔지니어는 오리지널 D-시리즈 레귤레이터의 상징적인 디자인과 최신 호흡 성능 기술의 진보를 결합하여 품질, 안정성, 성능 및 스타일 측면에서 21세기 레귤레이터를 만들었습니다. D420은 풀 메탈 구조로 지지되는 하우징 내부에 새로운 밸런스 밸브를 갖추고 있습니다. 프로그레시브 플로우 컨트롤 밸브 (Progressive Flow Control Valve)라고 불리는 이 시스템은 최고의 호흡 성능을 위해 풍부한 공기 흐름을 제공하며, 수면에서 호흡하듯 자연스러운 부드러움을 제공합니다. 독특한 모양의 유리 섬유 강화 나일론 케이스는 내구성이 뛰어나고 저압호스를 좌우 변환할 수 있게 디자인 되었습니다. 새로운 다이빙/PRE DIVE 시스템에는 밸브에서 바로 공기 흐름 방향을 조정하기 위해 엄지로 쉽게 조절할 수 있는 탭 스위치로 디자인 되었습니다. 고효율 퍼지 버튼은 D420에 독특한 페이스를 부여하는 새로운 개념을 기반으로 한 기술적인 보석입니다. 오랜 시간 신뢰를 받아온 피스톤 1단계 MK25 EVO와 조합된 이 시스템은 오늘날 열성적인 다이버와 SCUBAPRO 브랜드 애호가들을 위해 특별히 설계된 레귤레이터 시스템입니다.

### 1단계

- 크롬 도금된 황동바디 내부의 공기 균형 흐름식 피스톤은 수심, 탱크압력 또는 호흡률에 영향을 받지 않으며 공기의 흐름을 쉽게 제공합니다.
- 특허받은 XTIS(확장 단열 시스템)는 환경으로부터 내부 메커니즘을 완전히 단열시켜, 찬물에서의 성능을 30% 향상시켰으며, 극한의 찬물 환경에서도 호흡 성능에 영향을 주지 않고 얼음 형성을 지연시켜줍니다. 주요 단열 시스템 부품들은 파란색으로 표시됩니다.
- 동결방지보호는 극한 수온에서의 다이빙 시에도 호흡 신뢰성을 향상시켜 줍니다.
- 2개의 고압포트들은 1단계의 위 또는 아래에 배치할 수 있습니다.
- 4개의 고폭름 그리고 1개의 초-고포름 저압포트들은 호스 경로 선택에 최적화될 수 있도록 스위벨 터렛에 위치하였습니다.
- 외부에서의 중간압력 조절이 가능하며, 기술자들은 더욱 빠르고 쉽게 성능을 미세 조절할 수 있습니다.
- 232bar INT(요크버전) 또는 300bar DIN(딘버전) 구성으로 사용할 수 있습니다.
- 무게: 요크 800그램 / 딘 580그램
- 200bar에서의 공기 흐름(리터/분당) : >8500
- 중간압력(bar) : 9.0~9.8

### 2단계

- 독창적인 모양의 유리 섬유 강화 나일론 케이스는 호흡 성능의 최신 발전과 함께 D시리즈 유산을 이어갑니다.
- 공기 균형식 프로그레시브 플로우 컨트롤 밸브는 수면에서 호흡하듯 자연스러운 부드러움으로 풍부한 공기 흐름을 제공합니다.

- DIVE/PRE DIVE 시스템에는 밸브에서 바로 공기 흐름 방향을 조정하기 위해 엄지로 쉽게 조절할 수 있는 탭 스위치로 디자인되어 있습니다.
- 케이싱 디자인은 배기 밸브 쪽으로 공기 흐름을 향하게 하는 내부 웅릿 (작은날개)을 특징으로 하여 호기 노력을 크게 개선합니다.
- 다이아프램은 케이싱의 하부에 위치하여 직립 위치에서 압력 구배를 이용하여 호흡을 더욱 쉽게 합니다.
- 좌우 전환할 수 있는 호스 부착으로 호흡기 구성에서 장비의 유연성을 극대화합니다.
- 큰 퍼지 버튼은 장갑의 유무에 관계없이 쉽게 누를 수 있습니다.
- 배기변은 컴팩트하게 디자인되었으며, 다이버의 시야에서 버블을 효율적으로 비끼게 하면서 호기(내뿜는 호흡)의 편함을 향상시킵니다.
- 고-흐름 호스는 흡입할 때마다 더 많은 공기가 흐를 수 있도록 오버사이즈 구경(호스내 지름이 넓은)으로 설계되었습니다.
- 컴팩트한 고폭름 마우스피스는 공기 흐름과 입의 편안함을 향상시켜 모든 입크기에 맞게 조정되었습니다.
- 극한의 냉수를 포함한 모든 다이빙 조건에 대해 최신 EN250A 유럽 표준에 따라 CE인증을 받았습니다.
- 무게: 240그램
- 200bar에서의 공기 흐름 : 1800 l/min (리터/분당)
- 최대 저압 : 14bar

MK25 EVO/D420 ₩ 1,958,000

MK25 EVO DIN/D420 ₩ 1,988,000



## MK19 EVO/D420

SCUBAPRO 엔지니어들은 오리지널 D-시리즈 2단계의 상징적인 디자인과 최신의 호흡 성능 기술을 결합한 D420을 출시하였습니다. 그런 다음 밸런스 다이아프램 1단계 MK19 EVO와 결합하여 품질, 신뢰성, 성능 및 스타일의 모든 측면에서 뛰어난 21세기 레귤레이터 시스템을 만들었습니다. D420은 최상의 호흡 성능을 위해 풍부한 공기 흐름을 제공할 수 있게 개선된 플로우 컨트롤 밸브라는 밸런스 밸브를 설계하였으며, 수면에서 경험하는 것과 비슷하게 자연스러운 부드러움을 제공합니다. 독특한 모양의 유리 섬유 강화 나일론 케이스는 내구성이 뛰어나고 저압 호스를 좌우로 전환하여 연결할 수 있어 장비의 유연성을 극대화합니다. DIVE/PRE DIVE 시스템에는 밸브에서 바로 공기 흐름 방향을 조정하기 위해 엄지로 쉽게 조절할 수 있는 탭 스위치로 디자인되어 있으며, 매우 효율적인 퍼지 버튼은 기술적 보석입니다. 작고 가벼운 MK19 EVO는 환경적으로 밀폐된 시스템과 드라이 주변압 챔버와 사용자 친화적인 저압 포트 스위벨 터렛을 제공합니다. MK19 EVO/D420은 오늘날의 열성적인 다이버와 SCUBAPRO 브랜드 애호가를 위해 특별히 설계한 레귤레이터 시스템입니다.

### 1단계

- 찬물 또는 오염된 다이빙 환경을 위한 최고의 1단계로 설계되었습니다.
- 원래의 MK19보다 훨씬 작고 가벼워졌습니다.
- 공기 균형식 다이아프램으로 수심, 탱크 압력, 호흡률에 관계없이 일관되고 원활한 공기 흐름을 제공합니다.
- 환경적으로 밀폐된 시스템은 물과 오염 물질로부터 내부 메커니즘을 보호합니다.
- 드라이 챔버에는 이중 스프링이 장착되어 있어 더욱 작고 안정적입니다.
- 2개의 반대에 위치한 고압 포트를 통해 1단계를 위 또는 아래로 배치할 수 있으며, 최적의 호스/트랜스미터를 배열할 수 있습니다.
- 스위벨 터렛에는 호스 경로 선택에 최적화되어 있는 4개의 고폭름 저압 포트와 1개의 축방향 슈퍼 고폭름 저압 포트가 있습니다.
- 최고의 SCUBAPRO 레귤레이터 전통에서 컴팩트 한 크기, 가벼운 무게, 뛰어난 호흡 성능은 계속 유지됩니다.
- 레크리에이션, 테크니컬, 전문가, 군사 다이버들에게 이상적입니다.
- 232bar INT(요크버전) 또는 300bar DIN(딘버전) 구성으로 사용할 수 있습니다.
- 무게: 요크 885그램 / 딘 665그램
- 200bar에서의 공기 흐름(리터/분당) : >6900
- 중간압력(bar) : 9.2~9.8

### 2단계

- 독창적인 모양의 유리 섬유 강화 나일론 케이스는 호흡 성능의 최신 발전과 함께 D시리즈 유산을 이어갑니다.
- 공기 균형식 프로그레시브 플로우 컨트롤 밸브는 수면에서 호흡하듯 자연스러운 부드러움으로 풍부한 공기 흐름을 제공합니다.
- DIVE/PRE DIVE 시스템에는 밸브에서 바로 공기 흐름 방향을 조절하기 위해

MK19 EVO/D420 ₩ 1,926,000

MK19 EVO DIN/D420 ₩ 1,956,000



엄지로 쉽게 조절할 수 있는 탭 스위치로 디자인되어 있습니다.

- 케이싱 디자인은 배기 밸브 쪽으로 공기 흐름을 향하게 하는 내부 웅릿 (작은날개)을 특징으로 하여 호기 노력을 크게 개선합니다.
- 다이아프램은 케이싱의 하부에 위치하여 직립 위치에서 압력 구배를 이용하여 호흡을 더욱 쉽게 합니다.
- 좌우 전환할 수 있는 호스 부착으로 호흡기 구성에서 장비의 유연성을 극대화합니다.
- 큰 퍼지 버튼은 장갑의 유무에 관계없이 쉽게 누를 수 있습니다.
- 배기변은 컴팩트하게 디자인되었으며, 다이버의 시야에서 버블을 효율적으로 비끼게 하면서 호기(내뿜는 호흡)의 편함을 향상시킵니다.
- 고-흐름 호스는 흡입할 때마다 더 많은 공기가 흐를 수 있도록 오버사이즈 구경(호스내 지름이 넓은)으로 설계되었습니다.
- 컴팩트한 고폭름 마우스피스는 공기 흐름과 입의 편안함을 향상시켜 모든 입크기에 맞게 조정되었습니다.
- 극한의 냉수를 포함한 모든 다이빙 조건에 대해 최신 EN250A 유럽 표준에 따라 CE인증을 받았습니다.
- 무게 : 240그램
- 200bar에서의 공기 흐름 : 1800 l/min (리터/분당)
- 최대 저압 : 14bar



# S-SERIES

S-시리즈 공기 균형식 2단계는 SCUBAPRO의 품질, 탁월한 엔지니어링 및 탁월한 호흡 성능의 대명사라 볼 수 있습니다. 3가지 모델 중에서 선택할 수 있는 S-시리즈 레귤레이터를 사용하면, 그 차이를 느낄 수 있습니다.

## MK25T EVO/S620 X-TI

SCUBAPRO 최고 기술력의 레귤레이터 시스템으로 초경량, 부식방지 시스템으로 제작되었습니다. MK25T EVO는 농축된 소금물 환경에서도 부식되지 않는 티타늄 불럭으로 기계 가공되어, 1세기 동안에도 문제없이 사용할 수 있습니다. 이 호흡기는 우수한 동결저항과 뛰어난 흡입감도 및 공기 요구에 즉각적인 전달을 제공합니다. 새로운 S620Ti는 SCUBAPRO의 유명한 S600의 모든 기능을 가지고 있으며, 최첨단 디자인으로 업그레이드 되었습니다. S620Ti는 S600보다 작고 가볍지만 동일한 크기의 다이어프램을 사용하여, 우수한 성능을 제공합니다. 호흡노동량이 S600보다 37% 감소하여, 모든 다이빙 환경에서 원활한 공기흐름을 제공합니다. 전체 티타늄 하우징은 매우 가벼우며, 큰 퍼지버튼은 물의 순환을 개선하고, 새로운 배기덮개는 경량의 성능을 극대화하기 위해 시야 밖으로 공기방울을 배출합니다.

### 1단계

- 전체티타늄 바디 내부의 공기 균형 흐름식 피스톤은 수심, 탱크압력 또는 호흡률에 영향을 받지 않으며 공기의 흐름을 쉽게 제공합니다.
- 특히 받은 XTIS(확장 단열 시스템)는 환경으로부터 내부 메커니즘을 완전히 단열시켜, 찬물에서의 성능을 30% 향상시켰으며, 극한의 찬물환경에서도 호흡성능에 영향을 주지 않고 얼음 형성을 지연시켜줍니다. 주요 단열 시스템 부품들은 파란색으로 표시됩니다.
- 동결방지 보호는 극한 수온에서의 다이빙 시에도 호흡 신뢰성을 향상 시켜줍니다.
- 2개의 고압포트들은 1단계의 위 또는 아래에 배치할 수 있습니다.
- 4개의 고흐름 그리고 1개의 초-고흐름 저압포트들은 호스 경로 선택에 최적화 될 수 있도록 스위벨 터렛에 위치하였습니다.
- 외부에서의 중간압력 조절이 가능하며, 기술자들은 더욱 빠르고 쉽게 성능을 미세 조절할 수 있습니다.
- 232bar 요크구성으로 제공됩니다.
- 무게: 요크 475그램
- 200bar에서의 공기 흐름(리터/분당): >8500
- 중간압력(bar): 9.0-9.8

### 2단계

- 공기 균형식 밸브는 다양한 수심과 공급 압력에서 다이빙시 흡입노력을 부드럽게 만들어줍니다.
- 견고한 강화 테크노폴리머 케이스와 스테인리스 스틸 프레임으로 된 프론트 커버는 적극적인 다이빙에서도 수년을 견딜 수 있습니다.
- 티타늄의 내부구조물은 견고하며 장기적인 신뢰성을 위해 내부식성과 초경량으로 제작되었습니다.
- 다이어프램은 호흡 민감도를 극대화하기 위해 더욱 컴팩트한 케이스 안에 들어있습니다.
- 다이빙 조정 가능한 흡입 노력 노브는 변화하는 수심, 물 상태와 개인 취향에 맞게 공기 전달을 미세 조절할 수 있습니다.
- DIVE/PRE DIVE의 VIVA(Venturi-Initiated Vacuum Assist) 스위치는 극한의 찬물 또는 옥토퍼스로 사용할 때 프리플로우를 방지합니다.
- 배기덮개는 시야밖으로 공기를 배출하는 성능이 향상되었습니다.
- S620Ti 전용 컴팩트 고훈름 마우스피스는 향상된 공기흐름과 입의 편안함을 위해 확대된 마우스피스 파이프에 장착됩니다.
- 고-흐름 호스는 흡입할 때마다 더 많은 공기가 흐를 수 있도록 오버사이즈 구경(호스내 지름이 넓은)으로 설계되었습니다.
- 특별한 색상의 마우스피스 및 호스 프로텍터들은 액세서리로 제공됩니다. (퍼플, 블루, 레드, 옐로우, 오렌지, 핑크, 화이트)
- 무게: 168그램
- 200bar에서의 공기 흐름: 1850l/min (리터/분당)
- 최대 저압: 14bar

MK25T EVO/S620 X-TI ₩ 3,841,000

MK25T EVO DIN/S620 X-TI ₩ 3,871,000



## MK25 EVO/S620 TI

SCUBAPRO의 고성능 1단계와 새로운 공기균형식 2단계 조합입니다. MK25 EVO는 우수한 동결저항과 뛰어난 흡입감도 및 공기 요구에 즉각적인 전달을 제공합니다. 새로운 S620Ti는 SCUBAPRO의 베스트셀러인 S600의 모든 기능을 가지고 있으며, 최첨단 디자인으로 업그레이드 되었습니다. S620 Ti는 S600보다 작고 가볍지만 동일한 크기의 다이어프램을 사용하여, 우수한 성능을 제공합니다. 호흡 노동량이 S600보다 37% 감소하여, 모든 다이빙 환경에서 원활한 공기흐름을 제공합니다. 전체 티타늄 하우징은 매우 가벼우며, 큰 퍼지버튼은 물의 순환을 개선하고, 새로운 배기덮개는 경량의 성능을 극대화하기 위해 시야 밖으로 공기방울을 배출합니다. 모든 수온과 환경에서, 이 새로운 레귤레이터 시스템은 승리자입니다.

### 1단계

- 크롬 도금된 황동바디 내부의 공기 균형 흐름식 피스톤은 수심, 탱크압력 또는 호흡률에 영향을 받지 않으며 공기의 흐름을 쉽게 제공합니다.
- 특히받은 XTIS(확장 단열 시스템)는 환경으로부터 내부 메커니즘을 완전히 단열시켜, 찬물에서의 성능을 30% 향상시켰으며, 극한의 찬물 환경에서도 호흡 성능에 영향을 주지 않고 얼음 형성을 지연시켜줍니다. 주요 단열 시스템 부품들은 파란색으로 표시됩니다.
- 동결방지 보호는 극한 수온에서의 다이빙 시에도 호흡 신뢰성을 향상시켜 줍니다.
- 2개의 고압포트들은 1단계의 위 또는 아래에 배치할 수 있습니다.
- 4개의 고흐름 그리고 1개의 초-고흐름 저압포트들은 호스 경로 선택에 최적화 될 수 있도록 스위벨 터렛에 위치하였습니다.
- 외부에서의 중간압력 조절이 가능하며, 기술자들은 더욱 빠르고 쉽게 성능을 미세 조절할 수 있습니다.
- 232bar INT(요크버전) 또는 300bar DIN(딘버전) 구성으로 사용할 수 있습니다.
- 무게: 요크 800그램 / 딘 580그램
- 200bar에서의 공기 흐름(리터/분당): >8500
- 중간압력(bar): 9.0-9.8

### 2단계

- 공기 균형식 밸브는 다양한 수심과 공급 압력에서 다이빙 시 흡입노력을 부드럽게 만들어줍니다.
- 견고한 강화 테크노폴리머 케이스와 스테인리스 스틸 프레임으로 된 프론트 커버는 적극적인 다이빙에서도 수년을 견딜 수 있습니다.
- 티타늄의 내부 구조물은 견고하며 장기적인 신뢰성을 위해 내부식성과 초경량으로 제작되었습니다.
- 다이어프램은 호흡 민감도를 극대화하기 위해 더욱 컴팩트한 케이스 안에 들어있습니다.
- 다이빙 조정 가능한 흡입 노력 노브는 변화하는 수심, 물 상태와 개인 취향에 맞게 공기 전달을 미세 조절할 수 있습니다.
- DIVE/PRE DIVE의 VIVA(Venturi-Initiated Vacuum Assist) 스위치는 극한의 찬물 또는 옥토퍼스로 사용할 때 프리플로우를 방지합니다.
- 배기덮개는 시야밖으로 공기를 배출하는 성능이 향상되었습니다.
- S620 Ti 전용 컴팩트 고훈름 마우스피스는 향상된 공기흐름과 입안의 편안함을 위해 확대된 마우스피스 파이프에 장착됩니다.
- 고-흐름 호스는 흡입할 때마다 더 많은 공기가 흐를 수 있도록 오버사이즈 구경(호스내 지름이 넓은)으로 설계되었습니다.
- 특별한 색상의 마우스피스 및 호스 프로텍터들은 액세서리로 제공됩니다. (퍼플, 블루, 레드, 옐로우, 오렌지, 핑크, 화이트)
- 무게: 205그램
- 200bar에서의 공기 흐름: 1850l/min (리터/분당)
- 최대 저압: 14bar

MK25 EVO/S620 TI ₩ 1,776,000

MK25 EVO DIN/S620 TI ₩ 1,806,000





# MK19 EVO/S620 TI

컴팩트하고 가벼운 MK19 EVO는 환경적으로 밀폐된 시스템과 드라이 주변압 챔버와 사용자 친화적인 저압 포트 스위벨 터렛을 제공하여 특히 냉수 및 까다로운 다이빙에 적합합니다. 공압 균형이 잡힌 S620TI는 유명한 S600의 최고의 기능과 혁신적인 기술 변화 덕분에 호흡 노동량이 37% 감소하였으며, 현대적인 디자인으로 결합하였습니다. 이 조합은 모든 다이빙 조건에서 최고의 성능을 달성하는 다용도 레귤레이터 시스템을 만듭니다.

## 1단계

- 찬물 또는 오염된 다이빙 환경을 위한 최고의 1단계로 설계되었습니다.
- 새로운 디자인은 원래의 MK19보다 훨씬 작고 가벼워졌습니다.
- 공기 균형식 다이어프램으로 수심, 탱크압력, 호흡음에 관계없이 일관되고 원활한 공기 흐름을 제공합니다.
- 환경적으로 밀폐된 시스템은 물과 오염 물질로부터 내부 메커니즘을 보호합니다.
- 새로운 드라이 챔버에는 이중 스프링이 장착되어 있어 더욱 작고 안정적인 입니다.
- 2개의 반대에 위치한 고압 포트를 통해 1단계를 위 또는 아래로 배치할 수 있으며, 최적의 호스/트랜스미터를 배열할 수 있습니다.
- 스위벨 터렛에는 호스 경로 선택에 최적화되어 있는 4개의 고흐름 저압 포트와 1개의 축방향 슈퍼 고흐름 저압 포트가 있습니다.
- 최고의 SCUBAPRO 레귤레이터 전통에서 컴팩트한 크기, 가벼운 무게, 뛰어난 호흡 성능은 계속 유지됩니다.
- 레크리에이션, 테크니컬, 전문가, 군사 다이빙들에게 이상적입니다.
- 32bar INT(요크버전) 또는 300bar DIN(딘버전) 구성으로 사용할 수 있습니다.
- 무게: 요크 885그램 / 딘 665그램
- 200bar에서의 공기 흐름(리터/분당): >6900
- 중간압력(bar): 9.2~9.8

## 2단계

- 공기 균형식 밸브는 다양한 수심과 공급 압력에서 다이빙 시 흡입노력을 부드럽게 만들어줍니다.
- 견고한 강화 테크놀로머 케이스와 스테인리스 스틸 프레임으로 된 프론트 커버는 적극적인 다이빙에서도 수년을 견딜 수 있습니다.
- 티타늄의 내부 구조물은 견고하며 장기적인 신뢰성을 위해 내부식성과 초경량으로 제작되었습니다.
- 다이어프램은 호흡 민감도를 극대화하기 위해 더욱 컴팩트한 케이스 안에 들어있습니다.
- 다이빙 조정 가능한 흡입 노력 노브는 변화하는 수심, 물 상태와 개인 취향에 맞게 공기 전달을 미세 조절할 수 있습니다.
- DIVE/PRE DIVE의 VIVA(Venturi-Initiated Vacuum Assist) 스위치는 극한의 찬물 또는 옥토퍼스로 사용할 때 프리플로우를 방지합니다.
- 배기덮개는 시야 밖으로 공기를 배출하는 성능이 향상되었습니다.
- S620 Ti 전용 컴팩트 고흐름 마우스피스 는 향상된 공기흐름과 입안의 편안함을 위해 확대된 마우스피스 파이프에 장착됩니다.
- 고-흐름 호스는 흡입할 때마다 더 많은 공기가 흐를 수 있도록 오버사이즈 구경(호스내 지름이 넓은)으로 설계되었습니다.
- 특별한 색상의 마우스피스 및 호스 프로텍터들은 액세서리로 제공됩니다. (퍼플, 블루, 레드, 옐로우, 오렌지, 핑크, 화이트)
- 무게: 205그램
- 200bar에서의 공기 흐름: 1850l/min (리터/분당)
- 최대 저압: 14bar

MK19 EVO/S620 TI ₩ 1,739,000

MK19 EVO DIN/S620 TI ₩ 1,769,000



# MK17 EVO/S620 TI

새로운 다이어프램 1단계는 찬물을 위해 설계되었으며, 새롭게 디자인된 고흐름의 S620 TI는 완전한 티타늄 인렛튜브를 특징으로 하고 있습니다. S620 TI의 호흡 노력은 기존 S600보다 37% 감소되었으며, 새로운 고흐름의 배기변으로 모든 다이빙 조건에서 공기흐름을 원활하게 해주는 시스템으로 탄생했습니다.

## 1단계

- 공기균형호흡식다이어프램은수심,탱크압력,호흡주기에어떠한영향을 받지않고원활하게공기흐름을제공합니다.
- 밀폐된 환경을 제공하는 시스템은 물과 오염 물질로부터 내부 메커니즘을 보호합니다.
- 디자인이 이전 모델에 비해 보다 컴팩트해졌으며, 방탄재질의 내부 부속은 유지하고, 건식 환경압 챔버와 스프링은 더욱 작아졌습니다.
- 건식 환경압 챔버를 통해 극한의 추위에 공기흐름을 지속시키고, 동결 방지력을 보다 증대시켰습니다.
- 공기 흐름의 놀라운 증대(MK17 분당 6500리터)를 통해 공기 공급 압력의 균형이 향상되었습니다.
- 2개의 고압 포트와 4개의 저압 포트를 통해 최대의 공기전달과 호스 정렬을 보다 간결하게 할 수 있습니다.
- 4개의 저압 포트 모두 고흐름 저압포트로 변경되어 최적의 호스 구성이 가능해졌습니다.
- 외부에서의 중간압력 조절이 가능하며, 기술자들은 더욱 빠르고 쉽게 성능을 미세조절할 수 있습니다.
- 232bar INT(요크버전) 또는 300bar DIN(딘버전) 구성으로 사용할 수 있습니다.
- 무게: 요크 870그램 / 딘 645그램
- 200bar에서의 공기 흐름(리터/분당): >6900
- 중간압력(bar): 9.0~9.8

## 2단계

- 공기 균형식 밸브는 다양한 수심과 공급 압력에서 다이빙 시 흡입노력을 부드럽게 만들어줍니다.
- 견고한 강화 테크놀로머 케이스와 스테인리스 스틸 프레임으로 된 프론트 커버는 적극적인 다이빙에서도 수년을 견딜 수 있습니다.
- 티타늄의 내부 구조물은 견고하며 장기적인 신뢰성을 위해 내부식성과 초경량으로 제작되었습니다.
- 다이어프램은 호흡 민감도를 극대화하기 위해 더욱 컴팩트한 케이스 안에 들어있습니다.
- 다이빙 조정 가능한 흡입 노력 노브는 변화하는 수심, 물 상태와 개인 취향에 맞게 공기 전달을 미세 조절할 수 있습니다.
- DIVE/PRE DIVE의 VIVA(Venturi-Initiated Vacuum Assist) 스위치는 극한의 찬물 또는 옥토퍼스로 사용할 때 프리플로우를 방지합니다.
- 배기덮개는 시야 밖으로 공기를 배출하는 성능이 향상되었습니다.
- S620 Ti 전용 컴팩트 고흐름 마우스피스 는 향상된 공기흐름과 입안의 편안함을 위해 확대된 마우스피스 파이프에 장착됩니다.
- 고-흐름 호스는 흡입할 때마다 더 많은 공기가 흐를 수 있도록 오버사이즈 구경(호스내 지름이 넓은)으로 설계되었습니다.
- 특별한 색상의 마우스피스 및 호스 프로텍터들은 액세서리로 제공됩니다. (퍼플, 블루, 레드, 옐로우, 오렌지, 핑크, 화이트)
- 무게: 205그램
- 200bar에서의 공기 흐름: 1850l/min (리터/분당)
- 최대 저압: 14bar

MK17 EVO/S620 TI ₩ 1,594,000

MK17 EVO DIN/S620 TI ₩ 1,624,000





# MK25 EVO/S600

SCUBAPRO의 베스트셀러 2단계와 최고 성능의 1단계를 결합하여, 다이버가 평생의 특별한 다이빙을 경험할 수 있도록 해줍니다. MK25 EVO는 동결에 우수한 저항력을 가지고, 뛰어난 흡입 감도와 요구에 대한 빠른 공기전달을 제공합니다. S600은 견고한 섬유 케이스와 스테인리스 스틸 전면과 링으로, 수심에 구애 받지 않고 공기흐름에 영향이 없는 꾸준함을 제공합니다. 모든 수온에서, 이 레귤레이터는 완벽한 성능을 보여줄 것입니다.

## 1단계

- 크롬 도금된 황동바디 내부의 공기 균형 흐름식 피스톤은 수심, 탱크압력 또는 호흡률에 영향을 받지 않으며 공기의 흐름을 쉽게 제공합니다.
- 특허받은 XTIS(확장 단열 시스템)는 환경으로부터 내부 메커니즘을 완전히 단열시켜, 찬물에서의 성능을 30% 향상시켰으며, 극한의 찬물 환경에서도 호흡 성능에 영향을 주지 않고 얼음 형성을 지연시켜줍니다. 주요 단열 시스템부품들은 파란색으로 표시됩니다.
- 동결방지보호는 극한 수온에서의 다이빙 시에도 호흡 신뢰성을 향상시켜 줍니다.
- 2개의 고압포트들은 1단계의 위 또는 아래에 배치할 수 있습니다.
- 4개의 고흐름 그리고 1개의 초-고흐름 저압포트들은 호스 경로 선택에 최적화 될 수 있도록 스위벨 터렛에 위치하였습니다.
- 외부에서의 중간압력 조절이 가능하며, 기술자들은 더욱 빠르고 쉽게 성능을 미세 조절할 수 있습니다.
- 232bar INT(요크버전) 또는 300bar DIN(딘버전) 구성으로 사용할 수 있습니다.
- 무게 : 요크 800그램 / 딘 580그램
- 200bar에서의 공기 흐름(리터/분당) : >8500
- 중간압력(bar) : 9.0~9.8

## 2단계

- 공기 균형식 밸브는 다양한 수심과 공급 압력에서 다이빙시 흡입 노력을 부드럽게 만들어줍니다.
- 메탈 밸브 하우징은 적극적인 다이빙에서도 수년을 견딜 수 있습니다.
- 다이버조정 가능한 흡입 노력노브는 변화하는 수심, 물상태와 개인취향에 맞게 공기 전달을 미세 조절할 수 있습니다.
- DIVE/PRE DIVE의 VIVA(Venturi-Initiated Vacuum Assist) 스위치는 극한의 찬물 또는 옥토퍼스로 사용할 때 프리플로우를 방지합니다.
- 고-흐름 호스는 흡입할 때마다 더 많은 공기가 흐를 수 있도록 오버사이즈 구경(호스내 지름이 넓은)으로 설계되었습니다.
- 매우 편안한 교정형 마우스피스에 입에 물기 쉬우며, 공기흐름에 방해를 주지 않습니다.
- 무게 : 225그램
- 200bar에서의 공기 흐름 : 1850l/min (리터/분당)
- 최대 저압 : 14bar
- 교체 가능한 퍼지 커버는 당신의 레귤레이터를 더욱 유니크하게 만들어 줍니다.

MK25 EVO/S600 ₩ 1,594,000

MK25 EVO DIN/S600 ₩ 1,624,000



# MK17 EVO/S600

## 1단계

- 공기균형흐름식 다이어프램은 수심, 탱크압력, 호흡주기에 어떠한 영향을 받지 않고 원활하게 공기흐름을 제공합니다.
- 밀폐된 환경을 제공하는 시스템은 물과 오염 물질로부터 내부 메커니즘을 보호합니다.
- 디자인이 이전 모델에 비해 보다 컴팩 해졌으며, 방탄재질의 내부 부속은 유지하고, 건식 환경압 챔버와 스프링은 더욱 작아졌습니다.
- 건식 환경압 챔버를 통해 극한의 추위에 공기흐름을 지속시키고, 동결 방지력을 보다 증대시켰습니다.
- 공기 흐름의 놀라운 중대(MK17 분당 6500리터)를 통해 공기 공급 압력의 균형이 향상되었습니다.
- 2개의 고압 포트와 4개의 저압 포트를 통해 최대의 공기전달과 호스 정렬을 보다 간결하게 할 수 있습니다.
- 4개의 저압 포트 모두 고흐름 저압포트로 변경되어 최적의 호스 구성이 가능해졌습니다.
- 외부에서의 중간압력 조절이 가능하며, 기술자들은 더욱 빠르고 쉽게 성능을 미세 조절할 수 있습니다.
- 232bar INT(요크버전) 또는 300bar DIN(딘버전) 구성으로 사용할 수 있습니다.
- 무게 : 요크 870그램 / 딘 645그램
- 200bar에서의 공기 흐름(리터/분당) : >6900
- 중간압력(bar) : 9.0~9.8

## 2단계

- 공기 균형식 밸브는 다양한 수심과 공급 압력에서 다이빙시 흡입 노력을 부드럽게 만들어줍니다.
- 메탈 밸브 하우징은 적극적인 다이빙에서도 수년을 견딜 수 있습니다.
- 다이버조정 가능한 흡입 노력노브는 변화하는 수심, 물상태와 개인취향에 맞게 공기 전달을 미세 조절할 수 있습니다.
- DIVE/PRE DIVE의 VIVA(Venturi-Initiated Vacuum Assist) 스위치는 극한의 찬물 또는 옥토퍼스로 사용할 때 프리플로우를 방지합니다.
- 고-흐름 호스는 흡입할 때마다 더 많은 공기가 흐를 수 있도록 오버사이즈 구경(호스내 지름이 넓은)으로 설계되었습니다.
- 매우 편안한 교정형 마우스피스는 입에 물기 쉬우며, 공기흐름에 방해를 주지 않습니다.
- 무게 : 225그램
- 200bar에서의 공기 흐름 : 1850l/min (리터/분당)
- 최대 저압 : 14bar
- 교체 가능한 퍼지 커버는 당신의 레귤레이터를 더욱 유니크하게 만들어 줍니다.

MK17 EVO/S600 ₩ 1,412,000

MK17 EVO DIN/S600 ₩ 1,442,000



## S600 COLORED COVERS 레귤레이터 컬러 커버 - S600

COLOR



레귤레이터 컬러 커버 S600 ₩ 28,000

## PERSONALIZE YOUR S600 S600의 개인화

교환 가능한 퍼지커버, 마우스피스 및 호스 보호 장치. 추가적인 액세서리들은 별도 판매됩니다.



LIMITED LIFETIME WARRANTY

SCUBAPRO 레귤레이터는 제한적 평생 보증을 제공합니다.

해상에서 정식 수입되어 판매되는 정품을 구입 하시는 모든 분들께 호흡기의 오버홀에 사용되는 부속을 3년간 최대 2회 무상으로 지원합니다. 단 공임은 별도 청구됩니다.



# MK11 /S270

새로운 S270은 수심, 탱크 압력 또는 호흡률에 영향을 받지 않고 손쉬운 공기 흐름을 제공하는 공기 균형식 다이어프램을 원하는 다이버를 위한 1단계 MK11과 함께 사용할 수 있습니다. MK11의 해양 등급의 크롬 도금 황동 바디는 내부 부속을 밀폐하여 물과 오염 물질이 내부 메커니즘을 오염시키는 것을 방지하고 찬물 성능을 향상시킵니다. 새로운 공기 균형식 2단계인 S270은 수년간의 많은 사용에도 견딜 수 있는 방탄이 되는 굽힘 방지 설계와 함께 부드러운 호흡 성능을 제공합니다. 다이빙/프리다이브 스위치, 효과적인 퍼지와 호기 노력을 최소화하는 소형 배기변이 함께 제공됩니다.

### 1단계

- 공기 균형식 다이어프램 디자인은 수심, 탱크 압력, 호흡주기에 어떠한 영향을 받지 않고 일정한 공기흐름을 제공합니다.
- 해양 등급 황동 바디의 내부 부속들은 물과 오염된 물질의 유입으로부터 내부 메커니즘이 보호되고 있으며, 찬물에서의 성능 또한 향상되었습니다.
- 2개의 고압포트, 2개의 저압포트 그리고 2개의 고 흐름 포트들은 호스 경로에 최대한의 선택옵션을 제공합니다.
- 외부에서의 중간압력조절이 가능하며, 기술자들은 더욱 빠르고 쉽게 성능을 미세 조절할 수 있습니다.
- 232bar INT(요크버전) 또는 300bar DIN(딘버전) 구성으로 사용할 수 있습니다.
- 무게 : 요크 715그램
- 200bar에서의 공기 흐름(리터/분당) : >5500
- 중간압력(bar) : 9.0~9.8

### 2단계

- 공기 균형식 밸브는 다양한 수심과 공급 압력에서 다이빙할 때 흡입 노력을 부드럽게 합니다.
- 금속 스프링과 균형 밸브가 있는 테크노폴리머 플라스틱 배럴은 무게를 줄이는 데 도움이 되며 극도로 차가운 물에서 다이빙할 때 얼음 결정이 자리 잡을 수 없는 표면을 제공합니다.
- DIVE/PREDIVE의 VIVA 스위치는 두꺼운 장갑을 꺼도 사용하기 쉽습니다.
- 이전의 S560 모델보다 더 작고 가벼워졌으며 호흡 성능이 향상되었습니다.
- 유리 섬유 강화 나일론 코어와 특수 PU 외부 레이어로 만들어진 경량 케이스는 내구성이 매우 뛰어나며 턱의 피로를 줄이고 다이빙의 편안함을 향상시킵니다.
- 배기변은 소형이며 호기 노력을 최소화하는 데 매우 효율적입니다.
- 컴팩트한 고-흐름 마우스피스는 편안하고 FDA 승인을 받은 실리콘으로 제작되었으며 공기 흐름을 최대화하기 위한 큰 단면이 특징입니다.
- 고-흐름 호스는 흡입할 때마다 더 많은 공기가 흐를 수 있도록 오버사이즈 구경(호스내 지름이 넓은)으로 설계되었습니다.
- 극한의 냉수를 포함한 모든 다이빙 조건에 대해 최신 EN250A 유럽 표준에 대한 CE 인증.
- 방탄 구조와 견고한 호흡 성능으로 다이빙 갑옷, 렌탈 및 프로페셔널 다이버 모두에 적합합니다.
- 무게 : 170그램
- 200bar에서의 공기 흐름 : 1850 l/min (리터/분당)

MK11 /S270	₩ 888,000
MK11 DIN/S270	₩ 918,000



# MK2 EVO/S270

레귤레이터 시스템에서 견고한 성능을 찾고 엔트리 레벨 시스템에서 한 단계 업그레이드할 준비가 된 레크리에이션 다이버는 MK2 EVO/S270 시스템을 선호할 것입니다. S270 2단계는 컴팩트한 케이스와 내부 공기 역학이 매우 낮은 호흡 작업을 생성하는 공기 균형 설계를 특징으로 합니다. 극한의 냉수 조건에서 동결을 방지하도록 특별히 설계된 내부 구성 요소가 있는 유일한 다운스트림 피스톤 스타일의 1단계인 클래식 MK2 EVO와 팀을 이루어 부드럽고 안정적인 호흡 성능을 제공하는 동시에 가격면에서 경제적이며, 내구성이 좋습니다.

### 1단계

- 클래식 다운스트림 피스톤 디자인은 1개의 고압 포트와 4개의 저압 포트가 있는 크롬 도금 황동 본체를 특징으로 합니다.
- 특히 받은 XTIS(확장 단열 시스템)는 기계적 요소를 추위로부터 완전히 차단하여 호흡 성능을 저하시키지 않으면서 이전 제품에 비해 동결 저항을 평균 50% 향상시켰습니다.
- 추가적인 내부 기술 개선에는 스프링 절연 부싱과 코팅, 절연 피스톤 부싱, 절연 슬리브 및 부동 캡이 포함되며 이 모든 것이 동결 저항에 기여합니다.
- 크롬 도금된 황동 몸체는 이전 모델보다 작지만 공기 흐름을 증가시켜 더 나은 호흡 성능을 제공하는 대형 피스톤을 포함합니다.
- 스테인리스 스틸 탈착식 오리피스는 레귤레이터 수명을 연장하면서 유지 보수를 용이하게 합니다.
- 냉수 호흡 성능에 대한 EN250-2014 표준을 충족합니다.
- 무게 : 요크 680그램 / 딘 460그램
- 200bar에서 공기 흐름 : >3000
- 중간 압력(bar) : 8.5-9.8.

### 2단계

- 공기 균형식 밸브는 다양한 수심과 공급 압력에서 다이빙할 때 흡입 노력을 부드럽게 합니다.
- 금속 스프링과 균형 밸브가 있는 테크노폴리머 플라스틱 배럴은 무게를 줄이는 데 도움이 되며 극도로 차가운 물에서 다이빙할 때 얼음 결정이 자리 잡을 수 없는 표면을 제공합니다.
- DIVE/PREDIVE의 VIVA 스위치는 두꺼운 장갑을 꺼도 사용하기 쉽습니다.
- 이전의 S560 모델보다 더 작고 가벼워졌으며 호흡 성능이 향상되었습니다.
- 유리 섬유 강화 나일론 코어와 특수 PU 외부 레이어로 만들어진 경량 케이스는 내구성이 매우 뛰어나며 턱의 피로를 줄이고 다이빙의 편안함을 향상시킵니다.
- 배기변은 소형이며 호기 노력을 최소화하는 데 매우 효율적입니다.
- 컴팩트한 고-흐름 마우스피스는 편안하고 FDA 승인을 받은 실리콘으로 제작되었으며 공기 흐름을 최대화하기 위한 큰 단면이 특징입니다.
- 고-흐름 호스는 흡입할 때마다 더 많은 공기가 흐를 수 있도록 오버사이즈 구경(호스내 지름이 넓은)으로 설계되었습니다.
- 극한의 냉수를 포함한 모든 다이빙 조건에 대해 최신 EN250A 유럽 표준에 대한 CE 인증.
- 방탄 구조와 견고한 호흡 성능으로 다이빙 갑옷, 렌탈 및 프로페셔널 다이버 모두에 적합합니다.
- 무게 : 170그램
- 200bar에서의 공기 흐름 : 1850 l/min (리터/분당)

MK2 EVO/S270	₩ 781,000
MK2 EVO DIN/S270	₩ 811,000





## MK25 EVO/S270 NITROX

MK25 EVO/S270 나이트록스는 최대 100% 산소 혼합 공기에 대해 인증된 전용 나이트록스 전달 시스템이 필요한 테크니컬 다이버에게 이상적입니다. 이 나이트록스 버전 전용 PU 녹색 덮개가 있는 공기 균형식 S270은 수년간의 거친 사용을 견딜 수 있는 방탄 굽힘 방지 설계로 부드럽고 일관된 공기 흐름을 제공합니다. 가장 엄격한 안전 기준을 준수하므로 이 호흡기 콤비보다 모든 다이빙 조건과 수온에 대해 더 안정적인 나이트록스 호흡 시스템을 찾을 수 없습니다.

### 1단계

- 크롬 도금된 황동바디 내부의 공기 균형 흐름식 피스톤은 수심, 탱크압력 또는 호흡률에 영향을 받지 않으며 공기의 흐름을 쉽게 제공합니다.
- 특허받은 XTIS(확장 단열 시스템)는 환경으로부터 내부 메커니즘을 완전히 단열시켜, 찬물에서의 성능을 30% 향상시켰으며, 극한의 찬물 환경에서도 호흡 성능에 영향을 주지 않고 얼음 형성을 지연시켜줍니다. 주요 단열 시스템부품들은 파란색으로 표시됩니다.
- 동결방지보호는 극한 수온에서의 다이빙 시에도 호흡 신뢰성을 향상시켜 줍니다.
- 2개의 고압포트들은 1단계의 위 또는 아래에 배치할 수 있습니다.
- 4개의 고흐름 그리고 1개의 초-고흐름 저압포트들은 호스 경로 선택에 최적화 될 수 있도록 스위벨 터렛에 위치하였습니다.
- 외부에서의 중간압력 조절이 가능하며, 기술자들은 더욱 빠르고 쉽게 성능을 미세 조절할 수 있습니다.
- 232bar INT(요크버전) 또는 300bar DIN(딘버전) 구성으로 사용할 수 있습니다.
- 모든 나이트록스 인증 SCUBAPRO 호흡기는 최대 100% 산소까지 혼합된 공기와 함께 사용하기에 적합합니다.

### 2단계

- 유리 섬유 강화 나일론 코어와 특수 PU 외층으로 제작된 경량 S270 케이스는 내구성이 매우 높으며 턱의 피로를 줄이고 다이빙의 편안함을 향상 시킵니다.
- 금속 스프레드와 균형 밸브가 있는 테크노폴리머 플라스틱 배럴은 무게를 줄이는 데 도움이 되며 극도로 차가운 물에서 다이빙할 때 얼음 결정이 생기지 않는 표면을 제공합니다.
- 공기 균형식 밸브는 다양한 수심과 공급 압력에서 다이빙할 때 흡입 노력을 부드럽게 합니다.
- DIVE/PREDIVE의 VIVA 스위치는 두꺼운 장갑을 꺼도 사용하기 쉽습니다.
- 작고 효율적인 배기변은 호기 노력을 최소화합니다.
- 모든 나이트록스 인증 SCUBAPRO 호흡기는 최대 100% 산소까지 혼합된 공기와 함께 사용하기에 적합합니다.

최대 100% 산소까지 Nitrox 호환 가능

\*\* 경고: 산소가 풍부한 공기(나이트록스 혼합 기체)로 다이빙하려면 공인된 다이빙 교육 기관에서 완전히 교육을 받고 인증을 받아야 합니다. 그러한 인증 없이 나이트록스로 다이빙하면 사망이나 중상을 입을 수 있습니다.

MK25 EVO DIN/S270 NITROX ₩ 1,391,000



\*\* 사진상의 유럽형 딤이 아닌 국내 규격에 맞는 딤으로 제공됩니다.

## G-SERIES

G-시리즈 2단계는 역대 가장 많이 모방된 공기 균형식 2단계입니다. 1986년에 G250으로 출시된 이 제품은 조절 가능한 VIVA 시스템을 제공하는 최초의 레귤레이터입니다. 오늘날의 최신 버전인 G260은 레크리에이션 및 테크니컬 다이빙에 모두 적합합니다.

## MK25 EVO BT/G260 CARBON BT

인기 있는 G260 테크니컬 다이빙 시스템으로 업그레이드 된 MK25 EVO BT/G260 카본 BT 레귤레이터 시스템은 탄소 섬유 커버와 Black Tech 마감으로 뛰어난 내구성을 제공합니다. 균형식 피스톤 MK25 EVO BT는 동결에 대한 우수한 내성, 탁월한 흡입 감도와 필요로 할 때 즉시 공기 공급을 제공합니다. G260 카본 BT는 큰 다이어프램, 내부 금속 구성 요소 및 뛰어난 호흡 감도와 동결 저항을 위한 고유량 배기 밸브로 탄소 섬유 전면 덮개를 추가하여 견고성을 높였습니다. 가볍고 내구성이 매우 뛰어난 탄소 섬유는 손상 없이 상당한 충격을 견딜 수 있습니다. 1단계와 2단계 모두 염수와 부식의 파괴로부터 보호하는 금속 부품인 Black Tech 굽힘 방지 코팅이 특징입니다. 또한 보관 및 운반 중에 호흡기를 보호하기 위해 특별히 장착된 패딩 소재의 지퍼형 패브릭 백도 포함되어 있습니다.

### 1단계

- 블랙텍 코팅된 황동 바디 안의 공기 균형 흐름식 피스톤은 수심, 탱크압력, 호흡주기에 어떠한 영향을 받지 않고 손쉽게 공기 흐름을 제공합니다.
- 특허받은 XTIS(확장 단열 시스템)는 환경으로부터 내부 메커니즘을 완전히 단열시켜, 찬물에서의 성능을 30% 향상시켰으며, 극한의 찬물 환경에서도 호흡 성능을 손상시키지 않고 얼음의 형성을 지연시켜줍니다. 주요 단열 시스템 부품들은 파란색으로 표시됩니다.
- 새로운 스프링은 단열코팅 되었으며, 바디의 단열부싱, 얼지않는 캡, 더 커진 바디와 캡을 통한 모든 작업은 XTIS와 함께 찬물에서의 성능을 향상 시켜 주었습니다.
- 동결방지 보호는 더욱 극한 수온에서의 다이빙 때에도 신뢰성을 향상 시켜 줍니다.
- 두 개의 고압포트들은 1단계의 위 또는 아래에 위치 될 수 있도록 허용 되었습니다.
- 다섯 개의 고-흐름 저압 포트들은 호스 경로 선택에 최적화 될 수 있도록 스위벨 터렛에 위치하였습니다.
- 외부에서의 중간압력 조절이 가능하며, 기술자들은 더욱 빠르고 쉽게 성능을 미세 조절 할 수 있습니다.
- 232bar INT(요크버전) 또는 300bar DIN(딘버전) 구성으로 사용할 수 있습니다.
- 무게 : 요크 800그램 / 딤 580그램
- 200bar에서의 공기 흐름(리터/분당) : >8500
- 중간압력(bar) : 9.0~9.8

### 2단계

- 세련되고 내구성있는 탄소 섬유(carbon fiber) 전면 커버와 강화된 테크노 폴리머 케이스는 수년간의 공격적인 다이빙에도 견딜 수 있습니다.
- 가벼운 탄소 섬유 디자인은 표준 G260보다 24g 더 가벼워 긴 다이빙 시간에도 더욱 편안합니다.
- 탄소 섬유는 내구성이 매우 뛰어나며 손상이 상당한 부딪힘과 충격을 견딜 수 있습니다.
- 금속 부속 내구성 뛰어난 Black Tech DLC (다이아몬드 유사 탄소) 코팅이 되어있어 염수와 부식 및 사소한 스크래치로부터 보호합니다.
- 공기 배럴과 밸브 입구 튜브를 포함한 내부 금속 구성품은 극한 조건에서 다이빙 할 때 동결에 대한 저항력을 높입니다.

MK25 EVO BT/G260 CARBON BT ₩ 2,226,000

MK25 EVO BT DIN/G260 CARBON BT ₩ 2,256,000

- 공기 균형 밸브는 다양한 수심과 공급 압력에서 흡입 노력을 균일하게 합니다.
- SCUBAPRO의 가장 큰 케이스와 다이어프램으로 수중의 다양한 위치에서 향상된 호흡 감도를 제공합니다.
- 전면 커버의 새로운 물 순환 구멍은 수중 호흡의 부드러움을 향상시킵니다.
- 다이버 조정 가능한 흡입 노력 노브는 변화하는 수심, 물 상태와 개인 취향에 맞게 공기 전달을 미세 조절할 수 있습니다.
- DIVE/PRE DIVE의 VIVA(Venturi-Initiated Vacuum Assist) 스위치는 극한의 찬물 또는 옥토퍼스로 사용할 때 프리플로우를 방지합니다.
- 대형 스프링 기반의 퍼지 버튼은 두꺼운 장갑을 낀 상태에서도 사용하기 쉽습니다.
- 좌우 변환이 가능한 LP 호스 부착을 통해 모든 다이빙 구성에 맞게 호스 라우팅을 쉽게 조절할 수 있습니다.
- 고-흐름 호스는 흡입할 때마다 더 많은 공기가 흐를 수 있도록 오버사이즈 구경(호스내 지름이 넓음)으로 설계되었습니다.
- 매우 편안한 고정용 마우스피스 는 물기 쉬우면서도 공기 흐름을 방해하지 않습니다.
- 보관과 이동 중에 레귤레이터를 보호하기 위해 특별히 패딩이 장착된 새로운 지퍼형 패브릭 백에 제공됩니다.
- 3.9° C 이하의 극한 냉수를 포함한 모든 다이빙 조건에 대해 최신 EN250A 유럽 표준에 따라 CE 인증.
- 무게 : 270그램
- 200bar에서의 공기 흐름 : 1800 l/min (리터/분당)
- 최대 저압 : 14bar



LIMITED LIFETIME WARRANTY

SCUBAPRO 레귤레이터는 제한적 평생 보증을 제공합니다.

해상에서 정식 수입되어 판매되는 정품을 구입 하시는 모든 분들께 호흡기의 오버홀에 사용되는 부속을 3년간 최대 2회 무상으로 지원합니다. 단 공임은 별도 청구됩니다.



# MK19 EVO BT/G260 CARBON BT

이 새로운 프리미엄 레귤레이터 시스템은 SCUBAPRO의 가장 인기있는 텍 다이빙 2단계인 G260의 업그레이드 된 버전과 함께, 특수 내구성 Black Tech 코팅으로 마감된 새로운 MK19 Evo인 SCUBAPRO의 대표적인 밸런스 다이어프램을 특징으로 합니다. 새로운 G260 카본 BT는 큰 다이어프램, 내부 금속 부속과 고흡름 배기 밸브를 유지하여 호흡 민감도와 결빙 저항성이 우수하며 탄소 섬유(카본) 커버가 추가되어 견고성과 내구성을 높여줍니다. 가볍고 내구성이 매우 뛰어나며, 단단한 물체를 떨어뜨리거나 부딪힐 경우 탄소 섬유가 손상 없이 상당한 충격을 견딜 수 있습니다. 1단계와 2단계 모두 금속 부품에 블랙 테크 DLC(다이아몬드 유사 탄소) 코팅이 적용되었습니다. 이 독특한 코팅은 시스템에 기술적 외관을 부여할 뿐만 아니라 굽힘과 염수와 부식으로 인한 손상을 방지합니다. (DLC 코팅은 가장 내구성이 강하고 굽힘이 가장 어렵기 때문에 최고 품질의 PVD 코팅으로 간주됩니다.) MK19 EVO BT / G260 Carbon BT는 견고하고 신뢰할 수 있는 레귤레이터 시스템으로 모든 다이빙 조건과 수온에서 견고한 호흡 성능을 제공합니다.

## 1단계

- 냉수 또는 오염된 다이빙 조건에 대한 궁극적인 1단계로 설계되었습니다.
- 내구성이 뛰어난 Black Tech DLC (다이아몬드 유사 탄소) 코팅은 염수와 부식, 사소한 스크래치로부터 보호합니다.
- 새로운 디자인으로 기존 MK19보다 훨씬 작고 가벼워졌습니다.
- 공기 균형식 다이어프램은 수심, 탱크 압력 또는 호흡 속도에 영향을 받지 않고 일정하고 손쉽게 공기 흐름을 제공합니다.
- 외부적으로 밀폐된 시스템은 물과 오염 물질이 내부 메커니즘을 오염 시키는 것을 방지하고 결빙에 매우 강합니다.
- 새로운 드라이 챔버에는 이중 스프링이 장착되어 있어 더욱 컴팩트하고 안정적입니다.
- 2개의 마주 보는 고압 포트를 통해 1단계를 위 또는 아래로 배치 할 수 있으며 최적의 호스 / 트랜스미터 레이아웃을 제공합니다.
- 회전하는 스윙벨 터렛에는 4개의 고흡름 LP 포트와 1개의 축방향 슈퍼 고흡름 LP 포트가 함께 제공되어 테크니컬 다이빙 레이아웃을 위한 호스 라우팅 옵션을 극대화합니다.
- 레크리에이션, 테크니컬, 전문 및 군사 다이버에게 이상적인 1단계.
- 232bar INT(요크버전) 또는 300bar DIN(딘버전) 구성으로 사용할 수 있습니다.
- 무게 : 요크 885그램 / 딘 665그램
- 200bar에서의 공기 흐름(리터/분당) : >6900
- 중간압력(bar) : 9.2~9.8

## 2단계

- 세련되고 내구성 있는 탄소 섬유(carbon fiber) 전면 커버와 강화된 테크노폴리머 케이스는 수년간의 공격적인 다이빙에도 견딜 수 있습니다.
- 가벼운 탄소 섬유 디자인은 표준 G260보다 24g 더 가벼워 긴 다이빙 시간에도 더욱 편안합니다.
- 탄소 섬유는 내구성이 매우 뛰어나며 손상이 상당한 부딪힘과 충격을 견딜 수 있습니다.
- 금속 부속에 내구성 뛰어난 Black Tech DLC (다이아몬드 유사 탄소) 코팅이 되어 있어 염수와 부식 및 사소한 스크래치로부터 보호합니다.
- 공기 배럴과 밸브 입구 튜브를 포함한 내부 금속 구성품은 극한 조건에서 다이빙 할 때 동결에 대한 저항력을 높입니다.
- 공기 균형 밸브는 다양한 수심과 공급 압력에서 흡입 노력을 균일하게 합니다.
- SCUBAPRO의 가장 큰 케이스와 다이어프램으로 수중의 다양한 위치에서 향상된 호흡 감도를 제공합니다.

- 전면 커버의 새로운 물 순환 구멍은 수중 호흡의 부드러움을 향상시킵니다.
- 고흡름 배기 밸브는 호기 노력을 줄여 전반적인 호흡의 편안함을 향상 시킵니다.
- 다이버 조정 가능한 흡입 노력 노브는 변화하는 수심, 물 상태와 개인 취향에 맞게 공기 전달을 미세 조절할 수 있습니다.
- DIVE/PRE DIVE의 VIVA(Venturi-Initiated Vacuum Assist) 스위치는 극한의 찬물 또는 옥토퍼스로 사용할 때 프리플로우를 방지합니다.
- 대형 스프링 기반의 퍼지 버튼은 두꺼운 장갑을 낀 상태에서도 사용하기 쉽습니다.
- 좌우 변환이 가능한 LP 호스 부착을 통해 모든 다이빙 구성에 맞게 호스 라우팅을 쉽게 조정할 수 있습니다.
- 고-흐름 호스는 흡입할 때마다 더 많은 공기가 흐름 수 있도록 오버사이즈 구경(호스내 지름이 넓은)으로 설계되었습니다.
- 매우 편안한 고정용 마우스피스는 물기 쉬우면서도 공기 흐름을 방해하지 않습니다.
- 보관과 이동 중에 레귤레이터를 보호하기 위해 특별히 패딩이 장착된 새로운 지퍼형 패브릭 백에 제공됩니다
- 3.9° C 이하의 극한 냉수를 포함한 모든 다이빙 조건에 대해 최신 EN250A 유럽 표준에 따라 CE 인증.
- 무게 : 270그램
- 200bar에서의 공기 흐름 : 1800l/min (리터/분당)
- 최대 저압 : 14bar



MK19 EVO BT/G260 CARBON BT ₩ 2,194,000

MK19 EVO BT DIN/G260 CARBON BT ₩ 2,224,000

# MK25 EVO/G260

뛰어난 안정성과 변함없는 공기 전달을 제공합니다. 이것은 차가운 물과 테크니컬 다이빙을 위한 공기 전달 시스템입니다. MK25 EVO 보다 모든 수온에서 완벽한 성능을 보여주는 1단계의 예는 없습니다. 이 훌륭한 G260과 함께, 이 시스템은 가장 극한의 환경에서 최고의 성능을 유지할 수 있게 되었습니다.

## 1단계

- 크롬 도금된 황동바디 안의 공기 균형 흐름식 피스톤은 수심, 탱크압력, 호흡주기에 어떠한 영향을 받지 않고 원활하게 공기흐름을 제공합니다.
- 특허받은 XTIS(확장 단열시스템)는 환경으로부터 내부 메커니즘을 완전히 단열시켜 찬물에서의 성능을 30% 향상시켰으며, 극한의 찬물환경에서도 호흡 성능을 손상시키지 않고 얼음의 형성을 지연시켜줍니다. 주요 단열 시스템 부품들은 파란색으로 표시됩니다.
- 내부의 스프링은 단열코팅 되었으며, 바디의 단열부싱, 얼지않는 캡, 더 커진 바디와 캡을 통한 모든 작업은 XTIS와 함께 찬물에서의 성능을 향상시켜주었습니다.
- 동결방지 보호는 더욱 극한 수온에서의 다이빙때에도 신뢰성을 향상시켜줍니다.
- 두 개의 고압포트들은 1단계의 위 또는 아래에 위치 될 수 있도록 허용되었습니다.
- 다섯 개의 고흡름 저압포트들은 호스경로 선택에 최적화될 수 있도록 스윙벨 터렛에 위치하였습니다.
- 외부에서의 중간압력 조절이 가능하며, 기술자들은 더욱 빠르고 쉽게 성능을 미세조절할 수 있습니다.
- 232bar INT(요크버전) 또는 300bar DIN(딘버전) 구성으로 사용할 수 있습니다.
- 무게 : 요크 800그램 / 딘 580그램
- 200bar에서의 공기 흐름(리터/분당) : >8500
- 중간압력(bar) : 9.0~9.8

## 2단계

- 공기 균형식 밸브는 다양한 수심과 공급 압력에서 다이빙시 흡입 노력을 부드럽게 만들어줍니다.
- 나일론 유리섬유로 디자인된 SCUBAPRO의 가장 큰 2단계 케이스와 다이어프램은 수중에서 자세에 구애받지 않고 최상의 호흡감도를 제공합니다.
- 메탈 공기배럴과 메탈 밸브 주입 튜브를 포함한 메탈 내부 구조물들은 극한의 다이빙 상황에서도 동결에 대한 저항을 향상시켰습니다.
- 고 흐름 배출밸브는 배출 노력을 줄여주며 전체 호흡의 편안함을 제공합니다.
- 다이버 조정 가능한 흡입 노력 조절노브는 변화하는 수심, 물 상태와 개인 취향에 맞게 공기 전달을 미세 조절할 수 있습니다.
- DIVE/PRE DIVE의 VIVA(Venturi-Initiated Vacuum Assist) 스위치는 극한의 찬물 또는 옥토퍼스로 사용할 때 프리플로우를 방지합니다.
- 호스방향이 좌우 변경 가능하여 테크니컬 다이빙 구성에서 호스 경로를 쉽게 조절할 수 있게 해줍니다.
- 고-흐름 호스는 흡입할 때마다 더 많은 공기가 흐름 수 있도록 오버사이즈 구경(호스내 지름이 넓은)으로 설계되었습니다.
- 매우 편안한 고정형 마우스피스는 잡기 쉬우며, 공기흐름에 방해를 주지 않습니다.
- 무게 : 295그램
- 200bar에서의 공기 흐름 : 1800l/min (리터/분당)
- 최대 저압 : 14bar

MK25 EVO/G260 ₩ 1,519,000

MK25 EVO DIN/G260 ₩ 1,549,000





## MK19 EVO/G260

테크니컬 다이버들을 위한 레귤레이터 시스템, MK19 EVO는 동결에 우수한 저항력을 가지고, 황동 바디 내부에 물이나 오염물이 침투하여 메커니즘을 오염시킬 일이 없습니다. 거기에 스위벨 터렛 기능으로 호스의 경로 옵션을 극대화합니다. 공기 균형식 밸브로 다양한 수심과 공급 압력에서 다이빙 시 흡입 노력을 부드럽게 만들어주는 G260 과 함께 구성된 이 시스템은 가장 극한의 환경에서도 최고의 성능을 자랑합니다. MK19 EVO/G260 시스템은 2020년 한국에서 전세계 최초 출시하였습니다.

### 1단계

- 찬물 또는 오염된 다이빙 환경을 위한 최고의 1단계로 설계되었습니다.
- 원래의 MK19보다 훨씬 작고 가벼워졌습니다.
- 공기 균형식 다이아프램으로 수심, 탱크 압력, 호흡률에 관계없이 일관되고 원활한 공기 흐름을 제공합니다.
- 환경적으로 밀폐된 시스템은 물과 오염 물질로부터 내부 메커니즘을 보호합니다.
- 드라이 챔버에는 이중 스프링이 장착되어 있어 더욱 작고 안정적입니다.
- 2개의 반대에 위치한 고압 포트를 통해 1단계를 위 또는 아래로 배치할 수 있으며, 최적의 호스/트랜스미터를 배열할 수 있습니다.
- 스위벨 터렛에는 호스 경로 선택에 최적화 되어 있는 4개의 고흐름 저압 포트와 1개의 축방향 수퍼 고흐름 저압 포트가 있습니다.
- 최고의 SCUBAPRO 레귤레이터 전통에서 컴팩트 한 크기, 가벼운 무게, 뛰어난 호흡 성능은 계속 유지됩니다.
- 레크리에이션, 테크니컬, 전문가, 군사 다이버들에게 이상적입니다.
- 232bar INT(요크버전) 또는 300bar DIN(딘버전) 구성으로 사용할 수 있습니다.
- 무게: 요크 885그램 / 딘 665그램
- 200bar에서의 공기 흐름(리터/분당) : >6,900
- 중간압력(bar) : 9.2~9.8

MK19 EVO/G260 ₩ 1,445,000

MK19 EVO DIN/G260 ₩ 1,475,000

### 2단계

- 공기 균형식 밸브는 다양한 수심과 공급 압력에서 다이빙시 흡입 노력을 부드럽게 만들어줍니다.
- 나일론 유리섬유로 디자인된 SCUBAPRO의 가장 큰 2단계 케이스와 다이아프램은 수중에서 자세에 구애받지 않고 최상의 호흡감도를 제공합니다.
- 메탈 공기배럴과 메탈 밸브 주입 튜브를 포함한 메탈 내부 구조물들은 극한의 다이빙 상황에서도 동결에 대한 저항을 향상시켰습니다.
- 고 흐름 배출밸브는 배출 노력을 줄여주며 전체 호흡의 편안함을 제공합니다.
- 다이버 조정 가능한 흡입 노력 조절노브는 변화하는 수심, 물 상태와 개인 취향에 맞게 공기 전달을 미세 조절할 수 있습니다.
- DIVE/PRE DIVE의 VIVA(Venturi-Initiated Vacuum Assist) 스위치는 극한의 찬물 또는 옥토퍼스로 사용할 때 프리플로우를 방지합니다.
- 호스방향이 좌우 변경 가능하여 테크니컬 다이빙 구성에서 호스 경로를 쉽게 조절할 수 있게 해줍니다.
- 고-흐름 호스는 흡입할 때마다 더 많은 공기가 흐를 수 있도록 오버사이즈 구경(호스내 지름이 넓은)으로 설계되었습니다.
- 매우 편안한 고정형 마우스피스에 잡기 쉬우며, 공기흐름에 방해를 주지 않습니다.
- 무게 : 295그램
- 200bar에서의 공기 흐름 : 1800l/min (리터/분당)
- 최대 저압 : 14bar



## C-SERIES

공기 균형식 C370으로 모든 수심과 모든 탱크 압력에서 매끄럽고 부드럽게 호흡하세요. 크기가 작고 가벼워 투어를 선호하는 다이버, 여성 다이버와 유소년 다이버에게 이상적입니다. 컴팩트하고 균형 잡힌 다이아프램 MK11 EVO 1단계와 함께 C370은 가장 많이 선호되는 여행용 호흡기입니다. 다이빙 가방에 담아 언제 어디서든 블루워터 모험을 준비하세요.

## MK11 /C370

MK11 / C370은 다이빙 여행자들에게 최고의 선택입니다. 균형식 다이아프램 MK11 EVO는 크롬도금된 황동바디에 크기와 무게를 줄이기 위해 특별하게 디자인 되었으며, 이것은 여행의 동반자로 이상적입니다. 이 시스템은 외부로부터 밀폐되어 있는 내부 부품들을 가지고 있습니다. 새로운 C370은 이전의 C350의 최고의 기능들을 그대로 이어오면서, 공기 균형식 밸브 디자인으로 디자인되었습니다. S620Ti 디자인을 기반으로 한 새로운 배기 덮개와 C350보다 10% 향상된 호흡성능을 가지고 있습니다. 이 시스템이 당신의 다이빙 가방 안에 있다면 당신은 길을 떠날 준비가 된 것입니다.

### 1단계

- 공기 균형식 다이아프램 디자인은 수심, 탱크 압력, 호흡주기에 어떠한 영향을 받지 않고 일정한 공기흐름을 제공합니다.
- 해양등급 황동바디의 내부 부품들은 물과 오염된 물질의 유입으로부터 내부 메커니즘이 보호되고 있으며, 찬물에서의 성능 또한 향상되었습니다.
- 2개의 고압포트, 2개의 저압포트 그리고 2개의 고 흐름 포트들은 호스 경로에 최대한의 선택옵션을 제공합니다.
- 외부에서의 중간압력 조절이 가능하며, 기술자들은 더욱 빠르고 쉽게 성능을 미세 조절할 수 있습니다.
- 232bar INT(요크버전) 또는 300bar DIN(딘버전) 구성으로 사용할 수 있습니다.
- 무게: 요크 715그램
- 200bar에서의 공기 흐름(리터/분당) : >5500
- 중간압력(bar) : 9.0~9.8

MK11/C370 ₩ 931,000

MK11 DIN/C370 ₩ 961,000

### 2단계

- 공기 균형식 밸브는 다양한 수심과 공급 압력에서 다이빙시 흡입 노력을 원활하게 만들어줍니다.
- 컴팩트하고 견고한 파이버글라스 나일론 케이스와 배기 덮개는 다이빙 가방에서 적은 공간만을 차지합니다.
- 스테인리스 스틸 프레임에 갖춘 전면커버에 SCUBAPRO의 C 시리즈 시그니처가 들어있습니다.
- 포핏과 레버는 C350의 평균 크기와 동일하게 유지하였습니다.
- 배기 덮개는 S620Ti 디자인을 기반으로 하여 더욱 좋은 호흡 성능을 가지고 있습니다.(C350보다 10% 향상)
- 다이버 조정 가능한 흡입 노력노브는 변화하는 수심, 물 상태와 개인 취향에 맞게 공기 전달을 미세 조절할 수 있습니다.
- DIVE/PRE DIVE의 VIVA(Venturi-Initiated Vacuum Assist) 스위치는 극한의 찬물 또는 옥토퍼스로 사용할 때 프리플로우를 방지합니다.
- 큰 퍼지 버튼은 두꺼운 장갑을 착용하였어도 쉽게 작동할 수 있습니다.
- 고-흐름 호스는 흡입할 때마다 더 많은 공기가 흐를 수 있도록 오버사이즈 구경(호스내 지름이 넓은)으로 설계되었습니다.
- 컴팩트한 고흐름 마우스피스는 입의 편안함과 더욱 향상된 공기흐름을 제공하고, 모든 입 크기에 맞추기 위해 더욱 작아졌습니다.
- 무게 : 195그램
- 200bar에서의 공기 흐름 : 1600l/min (리터/분당)
- 최대 저압 : 14bar





# R-SERIES

기존의 다운스트림 기술로 제작된 R-시리즈 2단계는 견고하고 안정적이며 경제적입니다. 그리고 R-시리즈는 다목적입니다. 왼쪽 또는 오른쪽으로 호스 위치를 전환할 수 있어 스테이지 또는 포니 보틀, 옥토퍼스 레귤레이터로 사용하기에 완벽한 선택입니다. 그리고 오랜 명성을 자랑하는 MK2 EVO와의 구성은 그 성능이 이미 입증되었습니다.

## MK2 EVO/R195

### 1단계

- 클래식 다운스트림 피스톤 디자인은 크롬 도금의 해양 등급 황동 본체에 고압 포트 1개와 저압 포트 4개가 있는 것이 특징입니다.
- 특허받은 XTIS(확장 단열 시스템)는 환경으로부터 내부 메커니즘을 완전히 단열시켜, 이전 제품보다 찬물에서의 성능을 50% 향상시켰습니다.
- 추가적인 내부 기술 개선에는 스프링 코팅과 단열 부싱과 슬리브, 단열 피스톤 부싱이 추가되어 동결 저항에 기여합니다.
- 크롬 도금 해양 등급 황동 바디는 이전 모델보다 작지만 공기 흐름을 증가시켜 더 나은 호흡 성능을 제공하는 대형 피스톤을 수용합니다.
- 스테인레스 스틸 탈착식 오리피스를 통해 호흡기 수명을 연장하면서 유지 관리가 더 쉽습니다.
- 냉수 호흡 성능에 대한 새로운 EN250-2014 표준을 충족합니다.
- 무게 : 요크 680그램 / 딥 460그램
- 200bar에서의 공기 흐름(리터/분당) : >3000
- 중간 압력(bar) : 9.5~10

### 2단계

- 전통적인 다운스트림 밸브에 프리플로우를 조절하기 위한 VIVA 스위치: 함께 있습니다.
- 메탈 밸브 하우징은 견고하게 제작되었으며, 전반적인 신뢰성을 향상시켰습니다.
- 고-흐름 호스는 흡입할 때마다 더 많은 공기가 흐를 수 있도록 오버사이즈 구경(호스내 지름이 넓은)으로 설계되었습니다.
- 호스방향이 좌우 변경 가능하여 테크니컬 다이빙 구성에서 호스 경로를 쉽게 조절할 수 있게 해줍니다.
- 매우 편안한 고정형 마우스피스에 잡기 쉬우며, 공기 흐름에 방해가 되지 않습니다.
- 옥토퍼스 버전은 노란색 전면 커버와 100cm 노란색 호스를 포함하고 있습니다.
- 무게 : 200그램
- 200bar에서의 공기 흐름 : 1400l/min (리터/분당)
- 최대 저압 : 14bar

MK2 EVO/R195 ₩ 728,000

MK2 EVO DIN/R195 ₩ 758,000



## MK2 EVO/R105

심플하고 신뢰할 수 있는 새로운 MK2 EVO/R105는 다이빙 교육 센터, 렌탈 센터 또는 입문 다이버에게는 물론 기본 백업 호흡 시스템을 찾는 레크리에이션 다이버를 위한 레귤레이터 시스템입니다. 원활하고 신뢰할 수 있는 공기 공급을 제공하도록 견고하게 제작되었습니다. 컴팩트한 케이스는 S620TI를 기반으로 급침 방지 전면 커버와 메탈 클래식 다운스트림 밸브 디자인을 갖추고 있습니다. DIVE/PRE DIVE VIVA 스위치와 쉬운 퍼징을 위해 부드럽게 성형된 퍼지 버튼이 있으면, 스테이지 또는 포니 보틀에 사용할 수 있게 왼쪽 또는 오른쪽 호스 전환이 가능합니다. 극한의 냉수 조건에서 동결에 견딜 수 있도록 특별히 설계된 내부 구성 요소를 갖춘 유일한 다운스트림 피스톤 스타일의 1단계인 스쿠버프로의 클래식 MK2 EVO와 결합된 이 새로운 레귤레이터 콤보는 내구성과 신뢰성을 갖춘 경제적인 시스템입니다.

### 1단계

- 클래식 다운스트림 피스톤 디자인은 크롬 도금의 해양 등급 황동 본체에 고압 포트 1개와 저압 포트 4개가 있는 것이 특징입니다.
- 특허받은 XTIS(확장 단열 시스템)는 환경으로부터 내부 메커니즘을 완전히 단열시켜, 이전 제품보다 찬물에서의 성능을 50% 향상시켰습니다.
- 추가적인 내부 기술 개선에는 스프링 코팅과 단열 부싱과 슬리브, 단열 피스톤 부싱이 추가되어 동결 저항에 기여합니다.
- 크롬 도금 해양 등급 황동 바디는 이전 모델보다 작지만 공기 흐름을 증가시켜 더 나은 호흡 성능을 제공하는 대형 피스톤을 수용합니다.
- 스테인레스 스틸 탈착식 오리피스를 통해 호흡기 수명을 연장하면서 유지 관리가 더 쉽습니다.
- 냉수 호흡 성능에 대한 새로운 EN250-2014 표준을 충족합니다.
- 무게 : 요크 680그램 / 딥 460그램
- 200bar에서의 공기 흐름(리터/분당) : >3000
- 중간 압력(bar) : 9.5~10

### 2단계

- 클래식 다운스트림 밸브에는 DIVE/PRE DIVE의 VIVA 스위치가 있어 프리 플로우를 방지합니다.
- 메탈 밸브 하우징은 견고하게 제작되어 전반적인 신뢰성을 높입니다.
- 호스방향이 좌우 변경 가능하여 테크니컬 다이빙 구성에서 호스 경로를 쉽게 조절할 수 있게 해줍니다.

MK2 EVO/R105 ₩ 670,000

MK2 EVO DIN/R105 ₩ 700,000

- 고-흐름 호스는 흡입할 때마다 더 많은 공기가 흐를 수 있도록 오버사이즈 구경(호스내 지름이 넓은)으로 설계되었습니다.
- 컴팩트한 고흐름 마우스피스는 입안의 편안함과 더욱 향상된 공기흐름을 제공하고, 모든 입 크기에 맞추기 위해 더욱 작아졌습니다.
- 극한의 찬물을 포함한 모든 다이빙 조건에 대해 최신 EN250A 유럽 표준에 따라 CE 인증을 받았습니다.
- 무게 : 181그램
- 200bar에서의 공기 흐름 : 1200 l/min (리터/분당)
- 최대 저압 : 14bar



## MK2 EVO/R095

### 1단계

- 클래식 다운스트림 피스톤 디자인은 크롬 도금의 해양 등급 황동 본체에 고압 포트 1개와 저압 포트 4개가 있는 것이 특징입니다.
- 특허받은 XTIS(확장 단열 시스템)는 환경으로부터 내부 메커니즘을 완전히 단열시켜, 이전 제품보다 찬물에서의 성능을 50% 향상시켰습니다.
- 추가적인 내부 기술 개선에는 스프링 코팅과 단열 부싱과 슬리브, 단열 피스톤 부싱이 추가되어 동결 저항에 기여합니다.
- 크롬 도금 해양 등급 황동 바디는 이전 모델보다 작지만 공기 흐름을 증가시켜 더 나은 호흡 성능을 제공하는 대형 피스톤을 수용합니다.
- 스테인레스 스틸 탈착식 오리피스를 통해 호흡기 수명을 연장하면서 유지 관리가 더 쉽습니다.
- 냉수 호흡 성능에 대한 새로운 EN250-2014 표준을 충족합니다.
- 무게 : 요크 680그램 / 딥 460그램
- 200bar에서의 공기 흐름(리터/분당) : >3000
- 중간 압력(bar) : 9.5~10

### 2단계

- 전통적인 다운스트림 밸브
- 사전 조절된 VIVA (테크니션에 의해 조절 가능)

MK2 EVO/R095 ₩ 610,000

MK2 EVO DIN/R095 ₩ 640,000

- 호스 방향 좌우 변경 가능
- 무게 : 165그램
- 200bar에서의 공기 흐름 : 1400 l/min (리터/분당)
- 최대 저압 : 14bar



LIMITED LIFETIME WARRANTY

SCUBAPRO 레귤레이터는 제한적 평생 보증을 제공합니다.

해상에서 정식 수입되어 판매되는 정품을 구입 하시는 모든 분들께 호흡기의 오버홀에 사용되는 부속을 3년간 최대 2회 무상으로 지원합니다. 단 공임은 별도 청구됩니다.



# FIRST STAGE REGULATORS

## 피스톤 기술의 이점

1단계 레귤레이터의 작업은 매우 간단합니다. 탱크에서 2단계로 고압 공기를 전달하기 위해 일정한 중간 압력으로 감소시킵니다. 이 필요한 단계적 하향 프로세스를 수행하는 가장 좋은 방법은 피스톤 타입의 1단계를 사용하는 것입니다.

### 공기 균형식 피스톤

공기 균형식 피스톤 1단계는 까다로운 스포츠 다이버와 프로페셔널 다이버들의 첫 번째 선택입니다. 이유는 다음과 같습니다.

#### 성능

균형식 피스톤 1단계의 높은 공기 전달률에 도달할 수 있는 다른 1단계 설계는 없습니다. 성능은 탱크 압력이나 수심 변화에 전혀 영향을 받지 않습니다.

#### 신뢰성

훨씬 간단한 메커니즘은 움직이는 부품을 거의 사용하지 않으므로 우수한 안정성을 제공하고 유지 관리가 거의 필요하지 않습니다.

#### 반응성

특히 낮은 탱크 압력 범위에서 더 가볍고 더 민감한 구성부품을 사용하면 초고속의 호흡 반응, 온디맨드 공기의 즉각적인 공급 및 여분의 높은 공기 흐름이 가능합니다.

#### 다양성

균형식 피스톤 1단계는 따뜻한 물과 찬물의 환경 모두에서 동일하게 잘 수행됩니다.

▶ MK25 EVO, MK21

MK25 EVO DIAGRAM

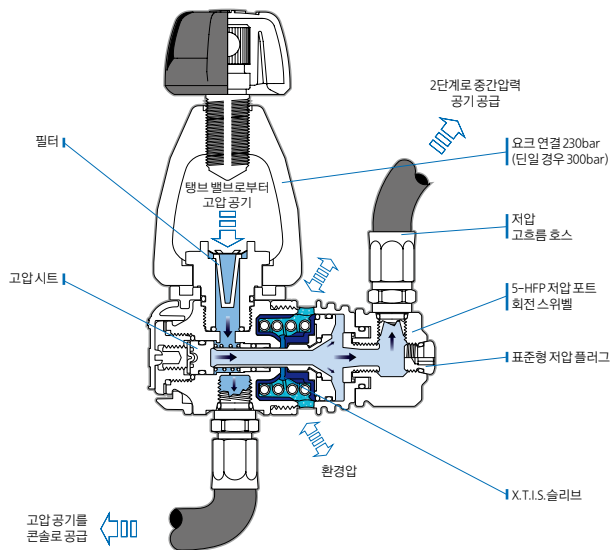

# FIRST STAGE CLASSIC DOWNSTREAM PISTON

## 클래식 다운스트림 피스톤

오랜 시간 입증된 이 피스톤 설계는 수십 년 동안 존재해 왔습니다. 그것은 진정한 의미의 다이빙 클래식이며, 그럴만한 이유가 있습니다.

### 복잡하지 않은 메커니즘

2단계에 공급하기 위해 탱크에서 압력 감소를 제어하는 가장 간단한 메커니즘

### 정말 간편한 유지보수

공기 균형식 1단계처럼 공기가 소모됨에 따른 사소한 압력 변화를 보완하지는 않지만 단순한 설계로 유지보수가 거의 필요 없고 신뢰할 수 있는 공기 흐름을 제공합니다.

### 경제적

공기 공급 시스템을 찾는 새로운 다이버들에게 좋은 선택입니다. 그들은 믿을 수 있고, 사용하기 쉽고, 지갑에 큰 무리를 주지 않습니다.

▶ MK2 EVO

MK2 EVO DIAGRAM

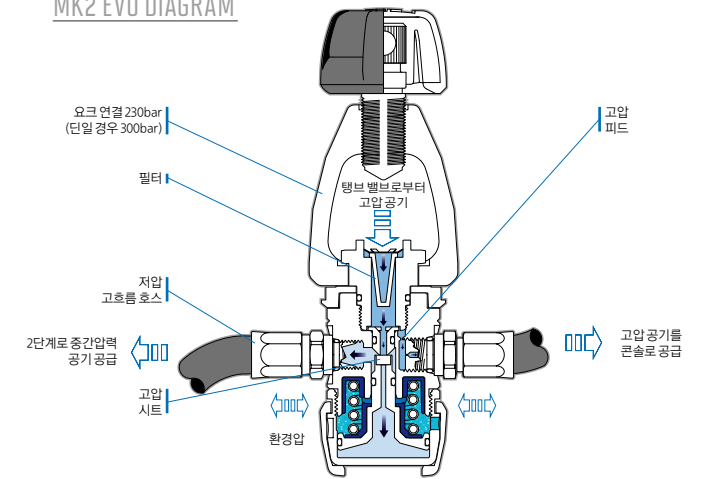

# FIRST STAGE AIR-BALANCED FLOW-THROUGH PISTON

## MK25 EVO

- 크롬 도금된 황동바디 안의 공기 균형 흐름식 피스톤은 수심, 탱크 압력, 호흡주기에 어떠한 영향을 받지 않고 원활하게 공기 흐름을 제공합니다.
- 특허받은 XTIS(확장 단열시스템)는 환경으로부터 내부 메커니즘을 완전히 단열시켜 찬물에서의 성능을 30% 향상시켰으며, 극한의 찬물 환경에서도 호흡 성능을 손상시키지 않고 얼음의 형성을 지연시켜줍니다. 주요 단열 시스템 부품들은 파란색으로 표시됩니다.
- 동결방지 보호는 더욱 극한 수온에서의 다이빙때에도 신뢰성을 향상시켜 줍니다.
- 두 개의 고압포트들은 1단계의 위 또는 아래에 위치 될 수 있도록 허용되었습니다.
- 다섯 개의 고효율 저압포트들은 호스경로 선택에 최적화될 수 있도록 스위벨 터렛에 위치하였습니다.
- 외부에서의 중간 압력 조절이 가능하며, 기술자들은 더욱 빠르고 쉽게 성능을 미세조정 할 수 있습니다.
- 232bar INT(요크버전) 또는 300bar DIN(단버전) 구성으로 사용할 수 있습니다.
- 무게 : 요크 800그램 / 단 580그램
- 200bar에서의 공기흐름(리터/분당) : >8500
- 중간압력(bar) : 9.0~9.8



XTIS  
EXTENDED THERMAL INSULATING SYSTEM

MK25 EVO 요크타입 ₩ 808,000

MK25 EVO 단타입 ₩ 838,000

## MK2 EVO

- 클래식 다운스트림 피스톤 디자인은 1개의 고압 포트와 4개의 저압 포트가 있는 크롬 도금 황동 바디를 특징으로 합니다.
- 특허 받은 XTIS(확장 단열시스템)는 환경으로부터 내부 메커니즘을 완전히 단열시켜, 찬물에서의 성능을 50% 향상시켰습니다
- 크롬 도금된 황동 바디는 이전 모델보다 3.5mm 작아졌지만 1.6mm 더 큰 피스톤을 수용하여 공기 흐름을 15% 증가시켜 더 나은 호흡 성능을 제공합니다.
- 스테인리스 스틸 탈착식 오리피스는 레귤레이터 수명을 연장하면서 유지보수를 용이하게 합니다.
- 냉수 호흡 성능에 대한 EN250-2014 표준을 충족합니다.
- 무게 : 요크 680그램 / 단 460그램
- 00bar에서의 공기흐름(리터/분당) : >3000
- 중간압력(bar) : 8.5~9.8



XTIS  
EXTENDED THERMAL INSULATING SYSTEM

MK2 EVO 요크타입 ₩ 364,000

MK2 EVO 단타입 ₩ 394,000



# 다이아프램 기술의 이점

공기 균형식 다이아프램 1단계는 피스톤 1단계보다 가동 부속이 더 복잡합니다. 그러나 물과 오염 물질이 내부 메커니즘에 유입되지 않도록 본체가 환경적으로 밀봉되어 있습니다. 이 때문에 부유 입자, 토사 또는 오염 물질이 많은 함유된 물에서 다이빙하는 дай버들이 선호하는 경향이 있습니다. 모든 SCUBAPRO 다이아프램 1단계는 탱크 압력에 관계없이 안정적인 공기 공급을 제공합니다.

MK19 EVO DIAGRAM

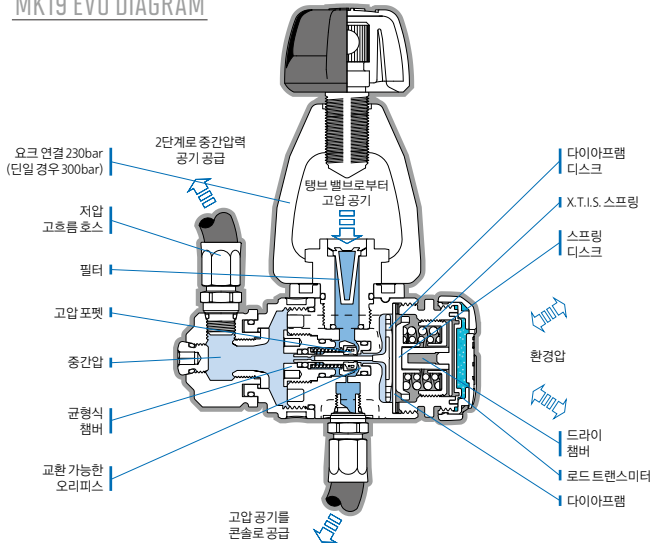

# MK17 EVO

MK17 EVO는 외부로부터 밀폐되어 있는 내부 부품들을 가지고 있습니다. 어떠한 찬물이나 흐린물에서도 상관없이 작동에 문제가 없음을 확신합니다. 이것은 더 콤팩트하면서도 전보다 더 나은 호흡성능을 제공합니다. 개선된 내부 디자인은 더 나은 호스경로를 위해 재구성된 저압포트들에게 더 많은 공기 흐름을 허용합니다.

- 공기 균형식 다이아프램
- 견고하게 가공된 바디
- 2개의 고압 포트
- 4개의 고흐름 포트
- 업그레이드 된 커버와 캡
- 나아진 DIN 휠



MK17 EVO 요크타입 ₩ 626,000

MK17 EVO 단타입 ₩ 656,000

# MK11

- 이전에 비해 20% 더 가벼워졌으며, 동일한 내부 성능을 가지고 있습니다.
- 균형식, 다이아프램으로 조절되는 고성능 1단계
- 외부 중간압 조절가능
- 4개의 저압포트(2개의 고흐름포트) 그리고 두 개의 고압 포트



MK11 요크타입 ₩ 505,000

MK11 단타입 ₩ 535,000

# FIRST STAGE DIAPHRAGM

## MK19 EVO

SCUBAPRO 엔지니어는 과거 공기 밸런스의 1단계에서 최고의 기능 중 일부를 가져와 콤팩트한 MK19 EVO를 만들었습니다. 가볍고 콤팩트 한 크기로 뛰어난 찬물 성능을 제공합니다.

- 기존의 MK19보다 훨씬 작고 가벼워졌습니다.
- 공기 균형식 다이아프램은 수심, 탱크 압력 또는 호흡 속도에 영향을 받지 않고 일정하고 손쉽게 공기 흐름을 제공합니다.
- 외부적으로 밀폐된 시스템은 물과 오염 물질이 내부 메커니즘을 오염시키는 것을 방지하고 결빙에 매우 강합니다.
- 드라이 챔버에는 이중 스프링이 장착되어 있어 더욱 콤팩트하고 안정적입니다.

MK19 EVO 요크타입 ₩ 770,000

MK19 EVO 단타입 ₩ 800,000





# SECOND STAGE REGULATORS

## A700

- 정밀하게 수제로 제작된 최고의 디자인
- 시대를 초월한 스타일과 평생 퀄리티를 위한 외부 크롬 광택
- 편안함을 위한 경량의 컴팩트한 크기
- 어떤 수심에서도 뛰어난 호흡성능
- 호흡노동률(WOB)은 0.5J/로 저하되었습니다.
- 2개의 다이브 스위치와 동일한 축에 정렬된 VIVA 시스템
- 풀 메탈 바디와 메탈 부품들은 최고의 성능을 보장합니다.
- 메탈은 찬물에서 상상할 수 있는 최고의 열교환을 제공합니다.



A700 ₩ 1,091,000

## D420

- 공기 균형식 프로그레시브 플로우 컨트롤 밸브는 수면에서 호흡하듯 자연스러운 부드러움으로 풍부한 공기 흐름을 제공
- 새로운 다이빙/PREDIVE 시스템에는 밸브에서 바로 공기 흐름 방향을 조정 하기 위해 엄지로 쉽게 조절할 수 있는 탭 스위치로 디자인
- 새로운 케이싱 디자인은 배기 밸브 쪽으로 공기 흐름을 향하게 하는 내부 윙릿(작은날개)을 특징으로 하여 호기 노력을 크게 개선시킴
- 다이아프램은 케이싱의 하부에 위치하여 직립 위치에서 압력 구배를 이용하여 호흡을 더욱 쉽게 할 수 있도록 해줌
- 좌우 전환할 수 있는 호스 부착으로 호흡기 구성에서 장비의 유연성을 극대화
- 시야밖으로 공기 배출을 하기 위한 향상된 배기변 커버



D420 ₩ 1,166,000

## S620 TI

- 티타늄 배럴
- 테크노폴리머 바디 그리고 부속들
- 최고 성능의 공기 균형식 시스템
- 견고함과 내부식성의 티타늄 배럴
- 다이빙 조절 VIVA와 흡입 노력 조절능
- 시야밖으로 공기 배출을 하기 위한 향상
- 매우 편안한 호흡용 마우스피스



S620 TI ₩ 990,000

## S600

- 테크노폴리머 바디 그리고 부속들
- 최고 성능의 공기 균형식 시스템
- 공기 균형식 선형 흐름 밸브
- 다이빙 조절 VIVA
- 발전된 마우스피스



S600 ₩ 808,000

S600 OCTOPUS ₩ 829,000

\*\* 100cm 옐로우 호스와 제공

## G260 BT

- 프리미엄급의 테크니컬용 2단계
- G260의 기술력은 스텔스, 견고함, 유리섬유 케이스 그리고 어둡게 양극 산화 처리된 알루미늄 링과 함께 합니다.
- 스텔스 디자인의 놀과 너트
- 공기 균형 흐름식 밸브
- 다이빙가 조절할 수 있는 흡입 노력
- 조절 가능한 VIVA
- 매우 편안한 호흡용 마우스피스



G260 BT ₩ 829,000

## G260

- 찬물에서 최고의 저항을 위한 메탈 부품들
- 호스 방향 좌우 변경 가능
- 최고 성능의 공기 균형식 시스템
- 공기 균형식 선형 흐름 밸브
- 다이빙 조절 VIVA
- 테크니컬 다이빙을 위한 튼튼한 케이스



G260 ₩ 738,000

## C370

- 컴팩트한 바디와 배기 덮개
- 스테인리스 스틸 프레임 전면 커버
- 최적의 흐름 디자인의 특별한 배럴과 포핏 밸런스 밸브
- 조절 가능한 다이빙 흡입 노력 조절능과 VIVA 조절능
- 큰 퍼지 버튼
- 매우 편안한 호흡용 마우스피스



C370 ₩ 530,000

## R195 NITROX

심플하면서도 최고의 신뢰성을 위해 R195는 가장 엄격한 안전 기준에 따라 개발되었습니다. 모든 나이트록스 인증 SCUBAPRO 호흡기는 최대 100% 산소까지 혼합된 공기 와 함께 사용하기에 적합합니다.

- 클래식 다운스트림 밸브
- 조절 가능한 VIVA
- 좌우 전환 호스 부착
- 큰 다이아프램
- 매우 편안한 호흡용 마우스피스



R195 NITROX ₩ 444,000

## R195/R195 GOLD

- 전통적인 다운스트림 밸브
- 조절가능한 VIVA
- 호스 방향좌우 변경 가능
- 큰 다이아프램
- 사전 조절식 흡입노력
- 매우 편안한 고흐름 마우스피스

R195 ₩ 385,000

R195 GOLD ₩ 407,000



## R095

- 유선형 모양과 양각의 퍼지 버튼이 분명한 SCUBAPRO 브랜드 로고
- 전통적인 다운스트림 밸브
- 사용에 복잡하지 않은 사전조절식 VIVA
- 호스 방향좌우 변경 가능

R095 ₩ 304,000



## S270 OCTOPUS

- 공기 균형식 밸브로 다양한 수심과 공급 압력에서도 흡입 노력을 부드럽게 합니다.
- 유리 섬유 강화 나일론 코어와 특수 PU 외부 레이어로 만들어진 경량 케이싱은 내구성이 매우 뛰어나며 턱의 피로를 줄이고 다이빙의 편안함을 향상시킵니다.
- 금속 스프레드와 균형 밸브가 있는 테크노폴리머 플라스틱 배럴은 무게를 줄이는 데 도움이 되며 극도로 차가운 물에서 다이빙할 때 얼음 결정이 자리 잡을 수 없는 표면을 제공합니다.
- Dive/Pre-Dive VIVA 스위치는 사용하지 않을 때 프리플로우를 방지합니다.
- 선명한 노란색 전면 커버가 눈에 띄어 필요할 때 쉽게 찾을 수 있습니다.
- 선명한 노란색 고-흐름 호스는 1m 길이로, 흡입할 때마다 더 많은 공기가 흐를 수 있도록 하는 대형 구경으로 되어 있습니다.
- 극한의 냉수를 포함한 모든 다이빙 조건에 대해 최신 EN250A 유럽 표준에 대한 CE 인증

S270 OCTOPUS ₩ 485,000



## R195 OCTOPUS

- 전통적인 다운스트림 밸브는 VIVA 스위치와 함께 프리플로우를 조절할 수 있습니다.
- 큰 다이아프램은 부드럽고 쉬운 호흡을 허용합니다.
- 100cm의 노란색 고흐름 호스의 내부에 대형구경이 있어 공기흐름을 증가시켜 줍니다.
- 호스 방향좌우 변경 가능하여, 데코 탱크에 사용하기 쉽게 부착되어 있습니다.
- 매우 편안한 고정형 마우스피스는 잡기 쉬우며, 공기흐름에 방해가 되지 않습니다.

R195 OCTOPUS ₩ 425,000



## R105 OCTOPUS

새로운 R105 옥토퍼스는 사전조절식 VIVA 스위치와 좌우 호스 부착 전환이 가능한 클래식 다운스트림 설계에서 신뢰할 수 있는 호흡 성능을 제공합니다.

- 내구성이 뛰어난 굽힘 방지 전면 커버와 내부에는 신뢰할 수 있는 금속 배럴이 포함되어 있습니다.
- Dive/Pre-Dive VIVA 스위치는 사용하지 않을 때 프리플로우를 방지합니다.
- 선명한 노란색 전면 커버가 눈에 띄어 필요할 때 쉽게 찾을 수 있습니다.
- 선명한 노란색 고-흐름 호스는 1m 길이로, 흡입할 때마다 더 많은 공기가 흐를 수 있도록 하는 대형 구경으로 되어 있습니다.
- 극한의 냉수를 포함한 모든 다이빙 조건에 대해 최신 EN250A 유럽 표준에 대한 CE 인증

R105 OCTOPUS ₩ 360,000



## R095 OCTOPUS

- 최적화된 호흡 성능을 위한 전통적인 다운스트림 밸브 디자인
- 사전 조절식 호흡노력과 벤츄리 시작 진공 어시스트(VIVA)가 번거로움 없이 공기의 전달을 제공합니다.
- 호스 방향좌우 변경 가능하여, 데코 탱크에 사용하기 쉽게 부착되어 있습니다.
- 매우 편안한 고정형 마우스피스는 잡기 쉬우며, 공기흐름에 방해가 되지 않습니다.
- 노란색 퍼지커버와 100cm 노란색 호스를 포함하고 있습니다.

R095 OCTOPUS ₩ 323,000



## AIR2 5th GEN

이 우수한 BC인플레이터/레귤레이터는 호흡노력을 획기적으로 개선한 5세대입니다. 세련된 인체공학적 인플레이트/디플레이트 조절은 정확한 부력조절을 허용합니다.

- 호흡 성능은 테스트를 통과하여 검증되었으며, 호흡을 할 시에 대다수의 일반적인 전통적인 다운스트림 2단계 보다 더 나은 호흡노력 지점을 가지고 있습니다.
- DIVE/PRE DIVE 스위치를 사용해서 사용하지 않을 시 설정을 통해 프리플로우를 예방할 수 있습니다.
- 유연한 퍼지커버는 빠르게 물을 빼기 위해 누르기 쉬운 위치에 있습니다.
- 파워 인플레이트와 디플레이트 버튼은 쉬운 부력 조절을 위해 하우징의 위쪽에 위치합니다.
- 파워 인플레이트 버튼은 쉬운 공기 주입을 위해 가벼운 레버를 갖추고 있습니다.
- 파워 인플레이트와 디플레이트 버튼은 상승조절과 BC의 공기 주입/배출시에 안전성을 높이기 위해 각기 다른 색상과 모양, 촉감으로 구별할 수 있습니다.
- 2단계 레귤레이터의 CE 인증 (EN250A>10도 온수 테스트)을 통과하였습니다.

AIR2 5세대 ₩ 460,000

AIR2 4세대 ₩ 337,000



## NEOPRENE REGULATOR COVER 네오프렌 레귤레이터 커버

SCUBAPRO 네오프렌 레귤레이터 커버는 레귤레이터에 스크래치를 방지하는데 탁월합니다. 다양한 다이빙 장소로 오가는 동안 레귤레이터를 보호해 줍니다. 네오프렌 레귤레이터 커버는 벨크로를 사용하여 고정할 수 있습니다.

네오프렌 레귤레이터 커버 ₩ 25,000



## COLORED MOUTHPIECES AND HOSE PROTECTORS 컬러 마우스피스와 호스 프로텍터

모든 개인의 요구에 맞게 당신의 레귤레이터에 더 많은 색상을 추가할 수 있습니다. 또는 새로운 마우스피스/호스 프로텍터(1단계) 색상 키트를 사용하여 텍 다이빙 시 당신의 믹스를 쉽게 구분할 수 있습니다. 다양한 색상이 선택 가능하며 당신의 장비 색상과 호흡기 색상을 매칭할 수 있습니다.

- 컬러: 화이트, 블루, 레드, 옐로우, 핑크, 오렌지, 퍼플

컬러 마우스피스와 호스 프로텍터 ₩ 33,000

컬러 호스 프로텍터 ₩ 9,000



LIMITED LIFETIME WARRANTY

SCUBAPRO 레귤레이터는 제한적 평생 보증을 제공합니다.

해상에서 정식 수입되어 판매되는 정품을 구입 하시는 모든 분들께 호흡기의 오버홀에 사용되는 부속을 3년간 최대 2회 무상으로 지원합니다. 단 공임은 별도 청구됩니다.



# ACCESSORIES & SPARES 액세서리 & 예비품

1	딘벨브 (MK25/MK21/MK17/MK11 DIN Conversion Kit Universal) 수리 지정점에서 교환	102,000
2	요크전환 아답터 (DIN Adapter - DIN First Stage to Yoke)	244,000
3	120도 엘보우 (Elbow 2nd Stage Connector 120° LP)	92,000
4	90도 엘보우 (Elbow 2nd Stage Connector 90° LP)	92,000
5	MK21 5 포트 캡 추가 키트 (Cap Alternative Kit)	142,000
6	마우스피스 재사용 클립 (Reusable clip for mouthpiece)	8,000
	마우스피스-렌탈용 (Mouthpiece Vinyl)	9,000
	마우스피스 실리콘 구형+타이 (Mouthpiece Silicone Material and tie strap w/Pkg)	21,000
7	마우스피스 신형 (Mouthpiece Silicone Supercomfort)	21,000
8	주니어 마우스피스 (Mouthpiece Junior)	20,000
9	옥토퍼스 리테이너-옐로우 (Octopus Retainer & Plug w/clip - Yellow)	18,000
	옥토퍼스 리테이너-그레이 (Octopus Retainer & Plug w/clip - Grey)	18,000
10	기포전향기 (Video Exhaust Adaptor Kit)	63,000
11	먼지마개-딘타입 (Protection Cap - DIN)	10,000
12	먼지마개-요크타입 (Protection Cap - Yoke)	10,000
13	에어노즐 (Air Nozzle/Blow Gun)	63,000
14	호스 프로텍터-블랙 (Hose Protector - Black)	9,000
15	호스 프로텍터-옐로우 (Hose Protector - Yellow)	9,000
16	요크 프로텍터 (Yoke Protector)	8,300



<b>저압 호스</b>	
저압 호스 210cm (LP Hose - 2.1m)	141,000
저압 호스 스텐다드 옐로우 100cm (LP Hose Std Yellow - Octopus)	98,000
저압 호스 스텐다드 블랙 100cm (LP Hose Std Black)	98,000
저압 호스 75cm (LP Hose Std Black - 2nd stage - 75cm)	76,000
저압 호스 64cm (LP Hose [BPI/Air2] 64cm)	72,000
저압 호스 61cm (LP Hose - 61cm)	86,000
저압 호스 56cm (LP Hose - 56cm)	86,000
저압 호스 옐로우 56cm (LP Hose - 56cm)	86,000
저압 호스 사이드마운트용 (LP Hose - 20cm)	84,000
17 유니버설 툴 (Universal tool)	231,000
18 HP 퀵커넥터 (High Pressure Quick-Connector)	83,000
BC호스 커넥터 - BPI (Adapter, BPI Quick Disconnect)	40,000
BC호스 커넥터 - 에어투 (Adapter, AIR 2 Quick Disconnect)	79,000
<b>고압 호스</b>	
송신기-고압호스 10cm(HP HOSE - 10cm extension for transmitter Kevlar)	102,000
고압 호스 15cm (HP HOSE - 15cm)	100,000
고압 호스 60cm (HP HOSE - 60cm Kevlar)	126,000
고압 호스 85cm (HP HOSE - 85cm Kevlar)	137,000



# SET

모든 세트 상품은 개별 상품 대비 5~7% 할인되어 출시 되었습니다.

## MK25 EVO S600 DIR 싱글 호흡기 세트 (단 버전 또는 요크 버전 선택 가능)

1 MK25 EVO DIN/S600	1ea
2 S600	1ea
3 210cm 저압호스	1ea
4 56cm 저압호스	1ea
5 60cm 고압호스	1ea
6 63mm 황동 압력 게이지	1ea
7 볼트스냅 (14mm)	1ea
8 볼트스냅 (25mm)	1ea
9 호흡기 목줄	1ea
10 호흡기 가방	1ea



MK25 EVO S600 DIR 싱글 호흡기 세트 ₩2,905,000

## MK25 EVO G260 DIR 싱글 호흡기 세트 (단 버전 또는 요크 버전 선택 가능)

1 MK25 EVO DIN/G260	1ea
2 G260	1ea
3 210cm 저압호스	1ea
4 56cm 저압호스	1ea
5 60cm 고압호스	1ea
6 63mm 황동 압력 게이지	1ea
7 볼트스냅 (14mm)	1ea
8 볼트스냅 (25mm)	1ea
9 호흡기 목줄	1ea
10 호흡기 가방	1ea



MK25 EVO G260 DIR 싱글 호흡기 세트 ₩2,771,000

# SET

모든 세트 상품은 개별 상품 대비 5~7% 할인되어 출시 되었습니다.

## MK25 EVO S620 TI 더블 호흡기 세트

1 MK25 EVO DIN/S620 TI	2ea
2 210cm 저압호스	1ea
3 56cm 저압호스	1ea
4 60cm 고압호스	1ea
5 63mm 황동 압력 게이지	1ea
6 볼트스냅 (14mm)	1ea
7 볼트스냅 (25mm)	1ea
8 호흡기 목줄	1ea
9 호흡기 가방	1ea



MK25 EVO S620 TI 더블 호흡기 세트 ₩4,101,000

## MK25 EVO S600 더블 호흡기 세트

1 MK25 EVO DIN/S600	2ea
2 210cm 저압호스	1ea
3 56cm 저압호스	1ea
4 60cm 고압호스	1ea
5 63mm 황동 압력 게이지	1ea
6 볼트스냅 (14mm)	1ea
7 볼트스냅 (25mm)	1ea
8 호흡기 목줄	1ea
9 호흡기 가방	1ea



MK25 EVO S600 더블 호흡기 세트 ₩3,756,000



# SET

모든 세트 상품은 개별 상품 대비 5~7% 할인되어 출시 되었습니다.

## MK25 EVO G260 더블 호흡기 세트

1 MK25 EVO DIN/G260	2ea
2 210cm 저압호스	1ea
3 56cm 저압호스	1ea
4 60cm 고압호스	1ea
5 63mm 황동 압력 게이지	1ea
6 볼트스냅 (14mm)	1ea
7 볼트스냅 (25mm)	1ea
8 호흡기 목줄	1ea
9 호흡기 가방	1ea



MK25 EVO G260 더블 호흡기 세트 ₩3,613,000

# SET

모든 세트 상품은 개별 상품 대비 5~7% 할인되어 출시 되었습니다.

## MK25 EVO S600 사이드 마운트 호흡기 세트

1 MK25 EVO DIN/S600	2ea
2 210cm 저압호스	1ea
3 56cm 혹은 61cm 저압호스	1ea
4 15cm 고압호스	2ea
5 컴팩 황동 게이지	2ea
6 볼트스냅 (14mm)	1ea
7 호흡기 목줄	1ea
8 호흡기 가방	1ea
9 90° 엘보우	1ea



MK25 EVO S600 사이드 마운트 호흡기 세트 ₩4,034,000

## MK25 EVO S620 TI 사이드 마운트 호흡기 세트

1 MK25 EVO DIN/S620 TI	2ea
2 210cm 저압호스	1ea
3 56cm 혹은 61cm 저압호스	1ea
4 15cm 고압호스	2ea
5 컴팩 황동 게이지	2ea
6 볼트스냅 (14mm)	1ea
7 호흡기 목줄	1ea
8 호흡기 가방	1ea
9 90° 엘보우	1ea



MK25 EVO S620 TI 사이드 마운트 호흡기 세트 ₩4,380,000

## MK25 EVO G260 사이드 마운트 호흡기 세트

1 MK25 EVO DIN/G260	2ea
2 210cm 저압호스	1ea
3 56cm 혹은 61cm 저압호스	1ea
4 15cm 고압호스	2ea
5 컴팩 황동 게이지	2ea
6 볼트스냅 (14mm)	1ea
7 호흡기 목줄	1ea
8 호흡기 가방	1ea
9 90° 엘보우	1ea



MK25 EVO G260 사이드 마운트 호흡기 세트 ₩3,892,000

# SET

모든 세트 상품은 개별 상품 대비 5~7% 할인되어 출시 되었습니다.

## MK25 EVO S270 스테이지 호흡기 세트

- 1 MK25 EVO DIN / S270
- 2 100cm 저압호스
- 3 15cm 고압호스
- 4 컴팩 황동 게이지

MK25 EVO S270 스테이지 호흡기 세트 ₩ 1,565,000



# SET

모든 세트 상품은 개별 상품 대비 5~7% 할인되어 출시 되었습니다.

## MK11 C370 스테이지 호흡기 세트

- 1 MK11 DIN / C370
- 2 100cm 저압호스
- 3 15cm 고압호스
- 4 컴팩 황동 게이지

MK11 C370 ₩ 1,256,000



## MK25 EVO R195 GOLD 스테이지 호흡기 세트

- 1 MK25 EVO DIN / R195 GOLD
- 2 100cm 저압호스
- 3 15cm 고압호스
- 4 컴팩 황동 게이지

MK25 EVO R195 GOLD 스테이지 호흡기 세트 ₩ 1,530,000



## MK25 EVO S270 NITROX

- 1 MK25 EVO DIN / S270 NITROX
- 2 100cm 저압호스
- 3 15cm 고압호스
- 4 컴팩 황동 게이지

MK25 EVO S270 NITROX ₩ 1,712,000



## MK25 EVO R195 스테이지 호흡기 세트

- 1 MK25 EVO DIN / R195
- 2 100cm 저압호스
- 3 15cm 고압호스
- 4 컴팩 황동 게이지

MK25 EVO R195 스테이지 호흡기 세트 ₩ 1,509,000



## MK25 EVO R195 NITROX

- 1 MK25 EVO DIN / R195 NITROX
- 2 100cm 저압호스
- 3 15cm 고압호스
- 4 컴팩 황동 게이지

MK25 EVO R195 NITROX ₩ 1,648,000





// REGULATOR  
COMBOS

	A-SERIES			D-SERIES		S-SERIES							G-SERIES		C-SERIES	R-SERIES			
1단계	MK25 EVO/ A700	MK19 EVO/ A700	MK17 EVO/ A700	MK25 EVO/ D420	MK19 EVO/ D420	MK25T EVO/ S620X-TI	MK25 EVO/ S620 TI	MK19 EVO/ S620 TI	MK17 EVO/ S620 TI	MK25 EVO/ S600	MK17 EVO/ S600	MK11/ S270	MK2 EVO/ S270	MK25 EVO/ G260	MK19 EVO/ G260	MK11/ C370	MK2 EVO/ R195	MK2 EVO/ R105	MK2 EVO/ R095
공기 균형식 피스톤: 압력이나 수심과 상관없이 초고속의 호흡 반응	•			•		•	•			•				•					
균형식 다이어프램: 탱크 압력에 상관없이 신속하게 공기를 제공하는 동시에 물을 차단		•	•		•			•	•			•	•			•			
클래식 다운스트림 피스톤: 최소의 유지보수와 안정적인 성능													•				•	•	•
XTIS	•			•		•	•			•			•	•			•	•	•
전체 티타늄 바디																			
드라이 챔버		•	•		•			•	•			•				•			
저압 포트 (HFP*)	5 HFP	5 HFP	4 HFP	5 HFP	5 HFP	5 HFP	5 HFP	5 HFP	4 HFP	5 HFP	4 HFP	4 HFP	4	5 HFP	5 HFP	4 HFP	4	4	4
고압 포트	2	2	2	2	2	2	2	2	2	2	2	2	1	2	2	2	1	1	1
스위벨 포트	•	•		•	•	•	•	•		•				•	•				
외부에서 중간압 조절 가능	•			•		•	•			•		•		•		•			
옵션의 5번째 저압 HFP 캡																			
2단계																			
공기 균형식 밸브: 모든 조건에서 안정적이며, 초고속으로 공기 흐름	•	•	•	•	•	•	•	•	•	•	•	•	•	•	•	•			
클래식 다운스트림: 튼튼하고 안정적인 성능을 보이며 조작이 간편																	•	•	•
티타늄 전면 플레이트						•													
티타늄 밸브 하우스						•	•	•	•										
금속 밸브 하우스	•	•	•							•	•			•	•		•	•	•
금속 부속	•	•	•	•	•	•	•	•	•	•	•			•	•	•	•	•	
조절식 호흡 노력	•	•	•			•	•	•	•	•	•			•	•	•			
동축의 조절식 VIVA	•	•	•														•		
조절식 VIVA						•	•	•	•	•	•			•	•		•	•	•
DIVE/PRE-DIVE 시스템				•	•							•	•						
대형 다이어프램														•	•		•	•	
호흡 설계된 고성능 배기판						•	•	•	•			•	•			•			
매우 편안한 호흡 마우스피스	•	•	•							•	•	•	•	•	•		•	•	
컴팩트한 호흡 마우스피스				•	•	•	•	•	•							•			•
호스 좌우변환 부착				•	•									•	•		•	•	•
옵션의 컬러 매치 다이어프램 커버										•	•	•	•						
옵션의 컬러 매치 마우스피스 & 호스 프로텍터	•	•	•			•	•	•	•	•	•	•	•	•	•	•	•	•	•

\*HFP = 일반적인 저압 포트보다 15% 높은 공기 흐름을 보이는 고유량 포트

# DIVE COMPUTERS

## 훌륭한 기술력, 믿을 수 없이 직관적인

개인용 다이브 컴퓨터는 수심과 다이빙 시간을 모니터링하고, 질소 부하를 추적하고 감압을 계산하는 기능으로 다이빙을 더욱 안전하고 쉽고 재미있게 만들어 줍니다.

그러나 모든 다이브 컴퓨터가 동등하게 만들어지는 것은 아닙니다. 그것이 바로 다이버들이 SCUBAPRO를 선택하는 이유입니다.

### 독특함, 고급스러움, 놀라움

SCUBAPRO의 UWATEC 다이브 컴퓨터는 성능과 창의성의 기준을 세웠습니다. SCUBAPRO의 스위스 본부의 디자이너와 엔지니어들은 다이버들이 그들의 컴퓨터에 무엇을 원하는지를 알고 있으며, 그들은 혁신적이었던 Aladin Pro 에서부터 획기적인 갈릴레오에 이르기까지 차세대 G2에 전달합니다.

끊임없이 변화하는 첨단 기술 분야에서 SCUBAPRO는 작업 수행 곡선을 최소화하고 혁신을 계속하고 있습니다.

## 모든 다이브 도전을 충족시키기 위한 SCUBAPRO 컴퓨터

SCUBAPRO의 광범위한 다이브 컴퓨터 라인에는 태양열 충전식 컴퓨터, 콘솔 컴퓨터 및 손목 마운트 컴퓨터 뿐만 아니라 세련된 Topside시계처럼 두 가지 기능을 하는 손목 시계형의 컴퓨터가 포함됩니다. 모든 모델은 업그레이드가 가능하며, 당신은 최신 소프트웨어와 발전한 기술에 보조를 맞출 수 있습니다. 당신이 완전히 장착된 멀티 가스를 찾고 있든, 공기 통합 컴퓨터 혹은 저렴한 백업용을 찾고 있든 간에, SCUBAPRO 다이빙 컴퓨터는 당신과 함께 다이빙 할 준비가 되어 있습니다.

## 당신의 몸은 이야기하고 SCUBAPRO는 듣습니다.



Human Factor Diving™ 기술과 함께 SCUBAPRO의 다이브 컴퓨터들은 다른 모든 것들에 비해 기술적으로 뛰어납니다. Human Factor Diving™ 은 경험의 중심에서 있습니다. 다이빙 전, 중 그리고 후에 SCUBAPRO의 매우 직관적이고 사용하기 쉬운 컴퓨터를 최대한 활용할 수 있습니다. 가장 중요한 것은 상세하고 개인적인 데이터들을 즉시 제공 받을 수 있다는 것입니다.



# GALILEO COMPUTERS

## G3 (GALILEO 3) new

SCUBAPRO GALILEO 3(G3)는 읽기 쉬운 선명한 컬러 디스플레이와 함께 클래식한 시계 모양의 모던한 시계 스타일 다이빙 컴퓨터를 제공합니다. 갈릴레오의 신뢰할 수 있는 메뉴 디자인과 4개의 버튼 컨트롤을 활용하여 다이빙 모드, 선택 가능한 2가지 알고리즘, 화면 스타일, 기타 개인화된 다이빙 관리 옵션을 탐색하는 것이 매우 직관적입니다. 충전식 리튬 배터리로 구동되고 스테인리스 스틸 하우징으로 내구성이 뛰어난 G3는 일상 속 손목시계의 편안함과 스타일로 다이브 컴퓨터에 필요한 모든 기능을 제공합니다.

- 백라이트가 포함된 고대비 풀컬러 디스플레이는 모든 조건에서 쉽게 가독성을 제공합니다.
- 게이지 모드에서 최대 300미터(984ft)까지 다이빙할 수 있는 견고한 스테인리스 스틸 하우징
- 인체공학적 디자인으로 둥근 케이스 뒷면과 가장자리가 특징으로 착용감이 편안합니다.
- 충전식 리튬 배터리는 사용되는 다이빙 및 시계 설정에 따라 1회 충전 시 최대 30시간의 배터리수명을 제공합니다.
- 자체발광 숫자와 마커가 있는 스테인리스 스틸 회전식 타이밍 베젤을 사용하여 게이지 모드에서 다이빙 시간을 설정하고 추적할 수 있습니다.
- 직관적인 갈릴레오 전체 텍스트 메뉴 디자인과 4개의 버튼 컨트롤을 통해 쉽게 탐색할 수 있습니다.
- 화면 디스플레이 구성을 사용해 개인 다이빙 스타일에 맞게 라이트 또는 클래식 화면 옵션으로 데이터 프레젠테이션을 사용자 지정할 수 있습니다.
- 2가지 알고리즘 중에서 선택할 수 있습니다 : 예측 다중 기체 불만 ZH-L16 ADT MB PMG 또는 ZH-L16 GF.
- 스쿠버, 게이지, 애프리아 3가지 다이빙 모드: 스쿠버 모드에서는 트라이믹스, CCR, 사이드마운트 및 PMG의 네 가지 설정을 사용할 수 있습니다.
- 무선 공기 통합(트랜스미터 사용시)은 탱크 압력을 모니터링하고 실제 잔여 잠수 시간(RBT)을 제공하며 공기 소비량을 감압 계산에 반영할 수 있습니다.
- SCUBA 모드에서 최대 8개의 선택 가능한 가스와 CCR 다이빙을 위해 선택 가능한 희석 가스 8개와 2개의 설정 포인트
- 개인화된 다이빙 관리 기능에는 사용자의 경험, 연령 및 신체 상태에 맞는 PDIS (프로파일에 의한 중간 정지) 및 마이크로버블(미세기포) 수준의 보수성이 포함됩니다.
- 3D 풀틸트 디지털 나침반은 평면도 전체 나침반 로즈 디스플레이가 특징입니다.
- 스포츠 모드는 탐사이드 스포츠를 위한 수영 스트로크 카운터, 활동 카운터(페도미터) 및 스톱워치를 제공합니다.
- 호환 가능한 iPhone과 페어링 시 이메일, 문자, 미디어 플레이어 컨트롤 및 경고와 같은 스마트 알림이 제공됩니다.
- 블루투스 저전력 인터페이스를 사용하면 모든 iOS, 안드로이드 장치 또는 PC/Mac 에 다이빙을 다운로드할 수 있습니다.
- 펌웨어는 LogTrak 2.0 iOS 또는 안드로이드 앱을 사용하여 사용자가 업데이트 할 수 있습니다.
- 편안한 22mm 블랙 실리콘 스트랩이 포함되어 있습니다. 스타일에 맞게 교체 가능한 액세서리 밴드를 사용할 수 있습니다.
- 옵션의 심박수 모니터링(별도 판매)을 사용하면 다이빙 중이나 스포츠 활동 중에 심박수를 추적할 수 있습니다.

### 포함사항 :

G3, 실리콘 손목 스트랩, 연장 스트랩, USB 케이블, 충전 동글 및 홀더, 클립형 랜야드, 쿼카드 및 매뉴얼, 블랙 케이스

갈릴레오 3(G3) ₩ 1,690,000



다이브타임



수온



나침반



수면 휴식





# GALILEO HUD

## IN-SIGHT. HEADS-UP. HANDS-FREE. MASK-MOUNTED. GALILEO HUD와 같은 것은 전혀 없습니다.

갈릴레오 HUD는 혁신적이고 완전히 유일무이한 공기 통합 다이빙 컴퓨터입니다. 이 최첨단 기술의 진보된 컴퓨터는 다이빙 마스크에 장착하는 헤드업 디스플레이를 제공합니다. 핸즈프리 데이터 모니터링 기능과 함께 뛰어난 가독성을 제공하는 갈릴레오 HUD SCUBAPRO 엔지니어들은 이전의 다이빙에서 보았던 어떤 것과도 다른 사용자 경험을 만들어냈습니다.

### "FLOATING" 컬러 디스플레이

갈릴레오 HUD의 마이크로 OLED 스크린은 사람의 눈에 근접하게 다이빙 마스크에 장착되도록 설계되었습니다. 정밀 근안 광학을 사용하는 이 "플로팅" 디스플레이는 약 1미터의 가상 거리에서 나타나는 화면 이미지를 생성하여, 주변 환경과의 시선을 잃지 않고, 끊임없이 초점을 다시 맞추지 않고도 다이빙 데이터를 쉽게 모니터링 할 수 있게 해줍니다. 다이빙 정보는 하우징에 보호된 마이크로 OLED 스크린에 표시되어, 어떠한 주변 조도 조건에서도 내구성 뛰어난 가독성을 제공합니다. 갈릴레오 HUD 와는 달리, 기존의 Combiner Glass HUD 및 Windshield HUD 기술은 자동차에서 이용할 수 있는 유리 같은 투명한 소재에 데이터를 투영하여, 본질적으로 취약하고 특정 조명 조건에 영향을 받을 수 있습니다.



### 사용자에게 편리한 한 개의 조절봉

갈릴레오 HUD는 한 손으로 HUD 기능에 접근하고 제어할 수 있는 직관적인 푸시-휠이 특징입니다. 푸시-휠을 조작하려면 간단히 회전하여 메뉴 내에서 위아래로 이동하거나 사용자 설정을 늘리거나 줄입니다. 프로세스 화면 전체에서 각 기능을 수행하는데 필요한 프레스 유형을 알려줍니다.

### FLIP-UP HINGE

다이빙 전후에, 또는 다이빙 데이터를 실시간으로 확인할 필요가 없을 경우에는, 언제든지 갈릴레오 HUD는 군용 야간 투시경을 연상시키는 편리한 플립업 기능으로 HUD 디스플레이를 위아래로 기울일 수 있도록 합니다.

### 호환성

갈릴레오 HUD는 스펙트라, 스펙트라 미니, 시너지 트윈, 시너지2, 플렉스 트윈 등 다양한 SCUBAPRO 마스크와 호환됩니다.

## GALILEO HUD

HUD를 사용한 다이빙 이점 다이빙 데이터와 수중 경치 모두, 다시 초점을 맞출 필요 없이, 다이버들이 눈을 떼지 않고 볼 수 있는 갈릴레오 HUD의 탁월한 가독성은 다이빙 컴퓨터에서 엄청난 도약입니다. 손을 쓰지 않는 이 핸즈프리 데이터 모니터링은 수중 사진기자 또는 군사 및 산업 다이버를 포함하여 양손을 필요로 하는 수중 활동에 종사하는 모든 사람에게 도움이 됩니다.

또한 다이버는 다이빙 데이터를 확인하기 위해 팔을 들거나, 손을 뺄 필요가 없기 때문에, HUD는 물속에서 보다 편안하고 간소화된 프로파일을 만들 수 있습니다. 또한 화면을 변경하거나 조정할 때는 여러 개의 버튼을 누르지 않고도, 한 개의 조절봉으로 쉽게 사용할 수 있습니다.

- 경량 (중성부력)이며 다이빙 마스크에 쉽게 장착 할 수 있습니다.
- 힌지 메커니즘을 사용하여, 사용하지 않을 때는 HUD를 쉽게 뒤집을 수 있습니다.
- 직관적인 메뉴 구조와 푸시 휠 인터페이스를 통해 시스템을 쉽게 탐색할 수 있습니다.
- 마스크 마운트는 현재의 여러 SCUBAPRO 마스크와 호환됩니다.
- 풀 컬러 OLED 96x64p 디스플레이를 통해 Default, Tec 또는 Retrop 컬러 구성을 선택할 수 있습니다.
- 2가지 알고리즘 중에서 선택할 수 있습니다: 예측 다중 기체 불만 ZH-L16 ADT MB PMG 또는 ZH-L16 GF.
- PMG 알고리즘은 마이크로버블 레벨 및 PDIS(프로파일에 의한 중간 정지)를 제공합니다.
- 선택 가능한 다이브 모드: 스쿠버 다이빙, 게이지, 프리다이빙 및 CCR.
- 트라이믹스 및 나이트록스 호환, 고급 CCR 기능
- SCUBA 모드에서 최대 8개의 선택 가능한 가스 및 CCR 다이빙을 위해 선택 가능한 희석 가스 8개와 2개의 설정 포인트
- 호스가 없는 탱크 압력 모니터링을 위해 SCUBAPRO 스마트 트랜스미터와 최대 8개 까지 연결 가능합니다.
- 호흡으로 인한 작업부하를 기준으로 한 실제 잔여 잠수 시간(RBT)을 제공합니다.
- 3D 풀 틸트 디지털 나침반을 사용하면 미리 프로그래밍 된 3개의 목표물을 저장할 수 있습니다.
- 수면 탐색을 위한 내장 GPS가 포함되어 있습니다.
- 최대 작동 수심은 120m 입니다.
- 충전식 배터리는 충전당 최대 27시간의 다이빙 시간을 제공합니다.
- 2GB 메모리에는 10,000시간의 다이빙이 저장됩니다.
- 블루투스 또는 USB 케이블을 통해 데이터 다운로드 됩니다. LogTRAK을 사용하는 Apple 및 Android 장치와 호환됩니다.

### 포함사항:

HUD, 마스크 마운트, 케이블 타이, USB 충전 케이블, Read First 퀵 카드, 보호필름

갈릴레오 HUD ₩ 1,925,000

갈릴레오 HUD/트랜스미터 세트 ₩ 2,475,000



표준 다이브 화면



포함된 마스크 마운트로 2안식 마스크에 호환됩니다.



표준 다이브 화면



네비게이션 화면



주요 메뉴 화면



수면모드 화면



"Lite" 다이브 화면



다이브 프로파일 화면

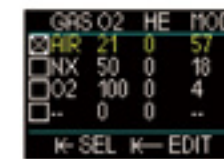

가스 설정 화면

풀 컬러 OLED 96x64p 디스플레이.

디플트값, Tec 또는 레트로 색상 설정.







# SCUBAPRO'S MILITARY HUD

다양한 모드 제공

: 개방 회로, 게이지, 프리다이빙, 폐쇄 회로 리브리더, 컴뱃 스위머(NAVY)



NAVY 모드 기본 다이브 화면      NAVY 모드 네비게이션 화면      다이브 요약 추가정보 화면

네이비 모드에는 3가지 사용자 인터페이스가 있습니다.

- 메인 화면: 수심, 다이빙 시간, 레그(leg) 타이머
- 두번째 화면: 레그 타이머, 수심, 나침반 기수방향, 웨이포인트
- 보조 화면: 로컬 시간, 최대 수심, 수온 및 배터리 잔량

경찰 및 기타 다양한 수색-구조 팀과 더불어 군대를 위해 설계된 핸드프리 Galileo HUD MILITARY (PRO)는 HUD SPORT와 동일한 "플로팅" 디스플레이, 핸드프리 데이터 모니터링, 플립업 힌지와 단일 노브 사용자 컨트롤을 제공합니다. HUD SPORT의 모든 혁신적인 기능에 더해, HUD PRO는 "네이비 모드"라고 하는 훨씬 더 많은 기능이 있는 추가 모드를 제공하는 확장 소프트웨어로 한 단계 더 나아갑니다. 네이비 모드는 전투 수영을 위해 특별히 설계되었습니다. 감압 계산을 수행하지 않는다는 점에서 게이지 모드와 유사합니다. 작동 모드, 색상 설정과 화면에서 게이지 모드와 차이점이 있습니다.

포함사항:

HUD, 마스크 마운트, 케이블 타이, USB 충전 케이블, ReadFirst 칩 카드, 보호필름.

갈릴레오 HUD 밀리터리 ₩2,420,000

갈릴레오 HUD 밀리터리 / 트랜스미터 세트 ₩2,893,000



# G2 WRIST

생생한 컬러로 더 스마트해지고 안전하여 여러분은 G2 없이 다른 다이빙을 할 수 없을 것입니다. G2는 초보자에서 테크니컬 다이버들까지 모든 기술 수준의 다이버들을 위한 최고의 컴퓨터입니다. 생동감 넘치는 컬러 디스플레이와 강력한 기능들은 당신이 원하는 만큼의 모든 기술들을 사용할 수 있는 직관적인 패키지입니다. 무선 공기 통합과 심장박동 모니터링 그리고 고급 기능의 알고리즘은 당신의 생체정보를 계산하여 주며 이런 G2는 모든 것이 준비되어 있습니다. 스쿠버와 프리다이빙에서 CCR, 트라이믹스 그리고 사이드 마운트 까지 다이빙에 대한 열정을 가진 당신이 어딜 가든지 함께 하도록 제작되었습니다.

주요 기능 및 사양

- 직관적인 메뉴구조, 간단한 3버튼 시스템 및 다이버 친화적인 기능들은 사용을 쉽게 만들어 주며, 약세서리도 호환되어 자연스럽게 갈릴레오에서 G2로 전환할 수 있게 만들어줍니다.
- 풀 컬러 TFT (Thin-Film Transistor) 2.2in/5.6cm LCD 디스플레이 스크린 (320x240p).
- 최대한의 가독성을 위해 생동감있는 색상으로 필요한 것을 신속하게 파악할 수 있습니다.
- TFT 스크린은 에너지를 적게 사용합니다. 배터리 수명연장에 도움이 되며 다른 화면 유형보다 효율적입니다.
- 화면 구성을 선택할 수 있습니다. 개인의 다이빙 스타일에 맞게 라이트, 클래식, 전체 또는 그래픽스 스크린 옵션을 선택하여 사용할 수 있습니다.
- 메뉴목록을 원하는대로 지정하여 G2 기능들을 최대한 또는 적게 선택할 수 있습니다.
- 다이브 데이터를 받기 위해 19개 이상의 언어중에서 선택하여 사용할 수 있습니다.
- 예측 다중기체 ZHL16 ADT MB 알고리즘 프로그램은 최대 8개의 나이트록스/트라이믹스를 사용하여 테크니컬 다이빙에 사용할 수 있습니다.
- 통합 심장박동 모니터는 심장 박동과 피부 온도를 측정하고 통합하여 작업률을 계산합니다. 통합형 HRM은 SCUBAPRO만이 독점적으로 제공합니다.
- 심장박동 모니터는 심박수를 '실시간'으로 추적하여 수중에서 당신의 재미와 안전을 최대한으로 극대화시켜줍니다.
- 무선 공기통합으로 모니터에서 탱크의 압력과 실제 잔여시간(RBT)을 제공하며, 공기 소모량을 감압계산에 포함합니다. 최대 11개의 트랜스미터를 지원합니다.
- 배터리는 충전당 최대 50시간의 다이빙 시간을 제공하며, 딜러를 통해 교체 가능합니다.
- 큰 485MB 메모리는 사진, 테이블, 조직상태 와 1,000시간의 다이빙 프로파일을 저장합니다.
- USB 케이블 또는 Bluetooth 저에너지 인터페이스로 데이터를 Loglink 소프트웨어를 사용하여 PC/Mac에 다이브 데이터를 다운로드 할 수 있습니다.

기타 기능 및 사양

- 유리섬유 강화 열가소성 슬림 라인 케이스는 높은 내구성과 자외선에 강합니다.
- 인체공학적 로우-프로파일 디자인은 팔에 편안하게 안착되며 회전저항을 가지고 있습니다. (일체형 번지마운트는 테크니컬 다이버들에게 제공됩니다.) 또한 리트렉터에도 사용할 수 있습니다.
- 견고한 TR55 투명 열가소성 렌즈는 LCD 분할 디스플레이를 보호합니다. 낮은 가독성을 향상시키는 백라이트의 특징 또한 가지고 있습니다.
- 매끄러운 스위스 디자인은 갈릴레오의 최고급 디자인을 위한 요소입니다.
- 스테인리스 스틸 조절 버튼들(3개)은 접근성이 좋고, 직관적이며, 장갑을 끼고 사용하기에 쉽습니다.
- 다중 다이브 모드들은 스쿠버, 프리다이빙, 게이지, CCR 및 사이드마운트가 포함되어 있습니다. (프리다이빙, 트라이믹스, CCR 및 사이드마운트 모드는 공장에서 비활성화되어 있습니다. 활성화는 쉽습니다. 다운로드나 업그레이드가 필요하지 않습니다.)
- 특별한 애플니아가로북은 동일한 애플니아가 세션에서 반복적인 다이빙을 저장합니다.
- 최대 작동 수심은 신뢰할 수 있는 데이터 컴퓨팅을 위한 120m입니다.

포함사항

G2에는 설명서, 3M 스크린 프로텍터 필름, 소프트 박스, USB 케이블과 리트렉터 클립이 함께 구성되어 있습니다. 세트 상품 구매시, 트랜스미터 포함입니다.

갈릴레오 G2 ₩1,573,000

갈릴레오 G2 / 트랜스미터 세트 ₩2,106,000



LIGHT SCREEN



SWISS DESIGN ENGINEERING

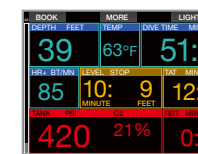

CLASSIC WITH WARNING



COMPASS

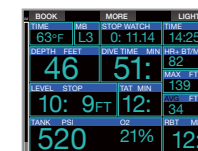

FULL

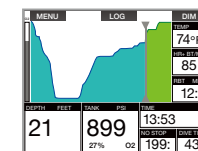

GRAPHICAL



# G2 TEK

새롭게 출시된 G2 TEK은 테크니컬 다이버를 위해 특별히 설계되었습니다. 무선으로 공기 통합, 심박수 & 피부 온도 모니터, 풀틸트 디지털 나침반 및 풀컬러 디스플레이까지 포함하는 매우 다양한 기능의 컴퓨터입니다. G2 TEK은 G2 컴퓨터의 사용하기 쉬운 모든 기능을 제공하는 동시에 G2의 예측 다중 가스 ZHL-16 ADT MB 알고리즘을 GF PURE 알고리즘으로 대체합니다. 가독성 좋은 4가지 색상의 스크린과 지정 가능한 메뉴 목록은 다이버가 빠르게 신속하게 파악할 수 있도록 해줍니다. G2와 동일하게 간단한 3버튼 시스템, 직관적인 메뉴 구조와 다이버 친화적인 기능들은 사용을 쉽게 만들어줍니다.

### 주요 기능 및 사양

- GF PURE 알고리즘을 사용합니다. (ZH-L 16 GF)
- 번지 스트랩이 포함되어 있습니다.
- 풀컬러 TFT(Thin-Film Transistor) 2.2인치/5.6cm LCD 디스플레이 스크린 (320x240p).
- 최대한의 가독성을 위해 생동감있는 색상으로 필요한 것을 신속하게 파악할 수 있습니다.
- TFT 스크린은 에너지를 적게 사용합니다. 배터리 수명연장에 도움이 되며 다른 화면 유형 보다 효율적입니다.
- 풀틸트 디지털 나침반은 반으로 된 나침반과 베어링 메모리 기능을 포함합니다.
- 화면 구성을 선택할 수 있습니다. 개인의 다이빙 스타일에 맞게 라이트, 클래식, 전체 또는 그래픽스 스크린 옵션을 선택하여 사용할 수 있습니다.
- 다중 다이빙 모드들은 스쿠버, 프리다이빙, 게이지, CCR 및 사이드마운트가 포함되어 있습니다. (프리다이빙, 트라이믹스, CCR 및 사이드마운트 모드는 공장에서 비활성화되어 있습니다. 활성화는 쉽습니다. 다운로드나 업그레이드가 필요하지 않습니다.)
- 최대 작동 수심은 신뢰할 수 있는 데이터 컴퓨팅을 위한 120m입니다.
- 배터리는 충전당 최대 50시간의 다이빙 시간을 제공하며, 딜러를 통해 교체 가능합니다.
- 큰 485MB 메모리는 사진, 테이블, 조직상태와 1,000시간의 다이빙 프로파일을 저장합니다.
- USB 케이블 또는 Bluetooth 저에너지 인터페이스로 데이터를 Loglink 소프트웨어를 사용하여 PC/Mac에 다이빙 데이터를 다운로드 할 수 있습니다.
- 무선 공기통합으로 모니터에서 탱크의 압력과 실제 잔여시간(RBT)을 제공하며, 공기 소모량을 감압계산에 포함합니다. 최대 11개의 트랜스미터를 지원합니다.



갈릴레오 G2 TEK ₩ 1,573,000

# G2 CONSOLE

콘솔 스타일의 컴퓨터를 선호하는 다이버들을 위해 SCUBAPRO에서 G2 콘솔(G2C)을 출시하였습니다. 휴대 전화 스타일의 세로형 스크린을 특징으로 하는 G2C는 손목형 G2의 사용자 친화적인 첨단 기능들의 대부분을 공유하며 풀틸트 디지털 나침반으로 더욱 쉬운 네비게이션을 제공합니다.

### 주요 기능 및 사양

- 휴대전화 스타일의 화면, 매우 익숙하고 쉽게 읽을 수 있습니다.
- 직관적인 메뉴 구조, 간단한 3버튼 시스템과 다이버 친화적인 기능으로 G2 콘솔을 매우 쉽게 사용할 수 있습니다.
- 풀컬러 TFT(Thin-Film Transistor) 2.2인치/5.6cm 도트 매트릭스 디스플레이 LCD 화면(320x240P)
- 생동감 있는 색상으로 최대한의 가독성을 제공하여 사용자가 알아야 할 부분에 집중시켜 줍니다.
- TFT 스크린은 적은 에너지를 소모합니다. 배터리 수명 연장에 도움이 되며, 다른 유형의 화면들 보다 효율적입니다.
- 원하는 만큼 많이 보거나 적게 볼 수 있습니다. 선택된 화면 구성으로 각각의 스타일에 맞게 라이트, 클래식, 전체, 그래픽 스크린 옵션으로 정보를 볼 수 있습니다.
- 사용자 지정 메뉴목록, 원하는대로 G2C의 목록들을 활용할 수 있습니다.
- 다양한 언어선택, 19개 이상의 언어 중에서 선택하십시오.
- 간편한 신속 분리. 레굴레이터에서 컴퓨터를 분리하여 쉽게 데이터를 다운로드, 이동 및 저장할 수 있습니다.
- 예측 다중기체 ZHL16 ADT MB 알고리즘, 고급 Uwaterc 알고리즘으로 최대 8개의 나이트록스/트라이믹스 기체를 사용하여 레크레이션 다이빙과 테크니컬 다이빙에 사용할 수 있습니다.
- 알고리즘은 실제 잔여시간(RBT)을 계산합니다. 또한 마이크로버블 레벨에 의한 중간 정지시간을 통합하였습니다.
- 통합 심장 박동 모니터. 심장 박동과 피부온도를 측정하고 두 가지를 통합하여 노동력 계산에 포함 하였습니다. HRM을 사용하여 심박수를 "실시간"으로 볼 수 있습니다. 개인의 목표 안에서 재미와 안전을 최대한 누릴 수 있습니다.
- 통합된 HRM은 오직 SCUBAPRO에서만 볼 수 있습니다. (최대 작동 수심: 197ft/60m)
- 항상된 풀틸트 디지털 나침반. 최고의 나침반으로. 반구형의 나침반과 방향저장을 포함합니다.
- 충전식 배터리. 충전당 최대 50시간의 다이빙 시간을 제공합니다.
- 큰 485MB 메모리. 그림, 테이블, 조직상태 및 1,000시간의 다이빙 프로파일을 저장합니다.
- USB 케이블 또는 블루투스 저에너지 인터페이스. 휴대전화나 휴대용 장치에 다이빙 데이터를 무선으로 쉽게 다운로드 할 수 있습니다. Loglink 소프트웨어를 사용하여 다이빙 데이터를 PC/Mac에 다운로드 할 수 있습니다.

### 기타 기능 및 사양

- 유리 섬유 열가소성 외장재, 고내구성 & UV 차단
- 견고한 TR55 투명 열가소성 렌즈는 풀컬러 도트 매트릭스 TFT 디스플레이를 보호합니다.
- 백라이트 기능은 낮은 가독성을 향상시켜줍니다.
- 고 내구성 케이스 부츠. 충격으로부터 보호해주며 호스 보호 기능을 포함하여 빠른 연결해제 기능을 가지고 있습니다.
- 매끄러운 스위치 디자인: 갈릴레오의 가장 좋은 요소인 고급 디자인을 사용하였습니다.
- 스테인리스 스틸 3버튼으로 접근성, 직관력, 사용에 편리하여 장갑을 끼고 있어도 쉽게 사용할 수 있습니다.
- 스쿠버 / 게이지 / 트라이믹스 모드들: 트라이믹스 모드가 공장에서는 비활성화되어 있습니다.
- 별도의 다운로드 없이 쉽게 활성화 할 수 있습니다.
- 최대 작동 수심은 신뢰할 수 있는 데이터 컴퓨팅을 위한 120m입니다.

### 포함사항

콘솔 부츠와 빠른 연결, 해제 가능한 고압호스, 유연한 케이스 프로텍터, SCUBAPRO 심장 박동 벨트, 사용자 설명서, 3M 호일 스트린 프로텍터, 박스 그리고 USB 데이터/충전 케이블이 함께 제공됩니다.

갈릴레오 G2 콘솔 ₩ 1,771,000

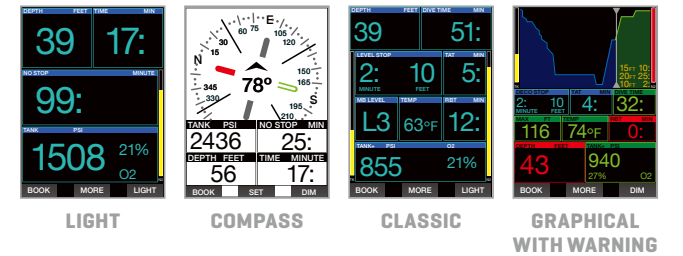



# LUNA 2.0

## MODERN OIL-FILLED SLIM DESIGN.

새로운 SCUBAPRO 루나 2.0은 사용하기 쉬운 기능을 갖춘 세련되고 직관적인 다용도의 다이브 컴퓨터입니다. 가장 얇은 다이브 컴퓨터 중 하나로 디자인 된 루나 2.0은 안정적인 성능과 편안함을 위해 오일로 채워진 열가소성 하우징으로 제작되었습니다. 크고 현대적인 와이드 스크린은 고대비 흑백 LCD 디스플레이와 큰 텍스트를 갖추고 있습니다. 심플한 2개의 버튼 인터페이스로 명확하게 표시된 스크린 프롬프트를 통해 시스템을 쉽게 탐색할 수 있습니다. 루나 2.0을 사용하면 다이빙 데이터를 그 어느 때보다 쉽게 읽을 수 있습니다.

## LUNA 2.0 new

다이빙에 필요한 모든 기능을 제공하는 최고의 입문용 다이브 컴퓨터입니다.

### 인증된 알고리즘

예측 다중 가스 불만 ZH-L16 ADT MB(레크리에이션 다이빙용)  
또는 ZH-L16 + GF(테크니컬 다이빙용).

- 사용하기 쉬운 디자인은 새로운 다이버와 일반 레크리에이션 다이버에게 적합합니다.
- 오일로 채워진 열가소성 하우징은 매우 슬림하고 손목에 편안하게 고정됩니다.
- 와이드한 고대비 흑백 LCD 디스플레이 화면과 큰 문자로 내용을 쉽게 읽을 수 있습니다.
- 직관적인 메뉴와 두 개의 버튼 컨트롤을 통해 시스템을 쉽게 탐색할 수 있습니다.
- 2가지 알고리즘 중에서 선택할 수 있습니다.  
: 예측 다중 가스 불만 ZH-L16 ADT MB PMG 또는 ZH-L16 GF
- 나이트록스는 3가지 선택 가능한 가스와 호환됩니다(21-50%).
- PDIS(프로파일)에 의한 중간 정지는 보다 안전한 다이빙을 위해 N2 부하, 현재 및 이전 다이빙, 호흡 혼합을 기반으로 중간 정지를 계산합니다.
- 6개의 미세 기포 수준(L0-L5)을 사용하면 ADT 알고리즘의 보수성 수준을 개인화하고 조정하여 다이빙 경험 수준, 연령 및 신체 상태에 맞출 수 있습니다.
- 3가지 다이빙 모드 : 스쿠버, 게이지, 애프리아
- 새로운 부드러운 실리콘 암 스트랩은 손목에 편안합니다.
- 내구성이 뛰어난 실리콘 하우징 케이스 커버와 사전 설치된 화면 보호기
- 최대 작동 수심 : 120m
- 블루투스 저에너지 인터페이스를 통해 IOS 또는 안드로이드 장치 또는 PC/MAC으로 다이빙 데이터를 다운로드 할 수 있습니다.
- SCUBAPRO.COM에서 업로드 된 펌웨어를 사용자 업데이트 할 수 있습니다.
- 교체 가능한 CR2450 배터리는 평균 2년/300회 다이빙이 가능합니다.
- 하우징 모서리의 번지 마운트를 사용하면 다른 고정 방법을 사용할 수 있습니다. (번지는 별도 판매)

LUNA 2.0 ₩ 690,000



SURFACE START W/ DESAT



DIVE LEVEL STOP



SURFACE GAS SUM



SURFACE DIVE SETTING SUM

## LUNA 2.0 AI new

Luna 2.0의 사용하기 쉬운 모든 기능과 함께 다이빙을 한 단계 더 발전시킬 수 있는 고급 기능을 추가 제공합니다.

### 무선 공기 통합

탱크 압력을 모니터링하고 실제 잔여 잠수 시간(RBT)을 제공합니다. 호흡으로 인한 작업량을 기준으로 계산합니다. 트랜스미터는 별도 판매됩니다.

### 생체인식 통합

디지털 심박수 모니터(별도 판매)를 사용하면 작업량과 함께 감압 계산에 포함될 수 있는 심박수와 피부 온도를 기록합니다.

LUNA 2.0 AI ₩ 790,000





# SMART + PRO TRANSMITTER



이 새로운 로우 프로파일의 스마트 트랜스미터는 통신 안정성을 크게 향상시키고 SCUBAPRO의 가장 진보된 다이브 컴퓨터와 함께 작동합니다. 1단계의 고압 포트에 고정하고 탱크 압력과 실제 잔여 잠수 시간(RBT)을 컴퓨터 화면에 전달합니다. 캡 상단에 LED가 내장되어 있어 1단계가 탱크에 부착될 때 탱크 압력의 추정할 수 있습니다. 이를 통해 컴퓨터를 활성화하지 않고도 탱크에 가스가 있는지 알 수 있습니다.

- 사용이 간편하여 처음 사용할 때 컴퓨터에 한 번만 페어링하면 됩니다.
- 코드화된 전송 기술은 서로 다른 다이브 컴퓨터 간의 간섭을 방지합니다.
- 컴팩트 사이즈입니다
- HP 호스 라우팅이 개선되었습니다.
- 사용자가 교체할 수 있는 CR2 리튬 배터리로 구동되며, 3년 또는 250-300 시간동안 다이빙이 가능합니다.
- 보다 가시적인 LED 상태 표시등: 100바 이상일 때 = 천천히 짧게 녹색 상태 표시등 >> 녹색 / 100 - 50바 사이일 때 = 2번 짧게 노란색 상태 표시 >> 노란색 / 50바 이하일 때 = 긴 신호로 빨간색 상태 표시등 >> 레드
- SCUBAPRO HUD, G2 & A2 개인용 다이브 컴퓨터는 물론 Galileo Sol, Galileo Luna, M2, SMART Z & Tec과도 호환됩니다.



SMART + PRO TRANSMITTER ₩ 638,000

## HEART RATE AND SKIN TEMP MONITOR 심박수 & 피부 온도 모니터

감압 계산에 심박수를 고려하면 더욱 도움이 됩니다. 다이빙을 더 안전하고 더 재미있게 만들어보세요. 가벼운 방수 트랜스미터는 가슴 주위를 감싸는 신축성 있는 벨트가 직접 피부에 닿도록 고정됩니다. 이 벨트는 심박수 데이터를 SCUBAPRO 개인용 다이브 컴퓨터에 무선으로 전송합니다. 모든 공기 통합형 SCUBAPRO 다이브 컴퓨터와 호환됩니다.



심장박동수 벨트 (HRM Belt) ₩ 220,000

## LOGTRAK 2.0 LOGTRAK 2.0은 클라우드 기반의 모바일 다이빙 로그북입니다.

다이빙 로그를 저장, 다운로드 및 공유할 수 있으며, 주요 다이빙 데이터를 쉽게 검토하고, 생체 인식을 분석하고, 컴퓨터 설정을 조정하고, 펌웨어를 업데이트하는 등의 모든 작업을 모바일 앱에서 수행할 수 있습니다. 이는 다이빙 프로파일을 보고, 정리하고, 어디서든 쉽게 액세스할 수 있는 완벽한 방법입니다. iOS의 경우 App Store, Android의 경우 Google Play Store에서 애플리케이션을 다운로드할 수 있습니다.



# A1

A1은 수중뿐만 아니라 평상시에서 착용 할 수 있는 심플하면서도 다양한 기능을 하는 손목 착용의 컴퓨터를 찾고 있는 비기닝 다이버 및 캐주얼 레크리에이션 다이버를 위해 설계된 단일 가스 나이트록스 다이브 컴퓨터입니다. A1은 풀 타임 유지 기능과 3가지 다이빙 모드와 스포츠 모드를 제공합니다. 직관적인 메뉴 시스템과 명확하게 표시된 버튼 컨트롤을 통해 모든 기능에 쉽게 접근하고 이해할 수 있습니다. A1은 탑사이드, 수중 기능 및 사용 편의성의 적절한 균형을 제공하여 다이빙 생활뿐만 아니라 일상 생활에서도 중요한 부분이 될 것입니다.

- 이제 시작하는 다이버와 캐주얼 레크리에이션 다이버를 대상으로 합니다.
- 완벽한 기능을 갖춘 현대적인 디자인은 수중 데이터 추적뿐만 아니라 상단 시간 유지에 적합합니다.
- 높은 고해상도 매트릭스 디스플레이는 불리한 수중 조건에서도 쉽게 읽을 수 있습니다.
- 가벼운 디자인으로 손목에 편안하게 착용 할 수 있습니다.
- 직관적인 메뉴와 4개의 버튼 컨트롤로 시스템을 쉽게 탐색 할 수 있습니다.
- ZH-L16 알고리즘은 단일 가스 나이트록스 기능을 21%~100% O2까지 수용합니다.
- PDIS(Profile Dependent Intermediate Stops:프로파일에 의한 중간 정지)는 안전을 위해 현재와 이전 다이빙의 호흡 믹스의 질소량을 기반으로 계산합니다.
- 마이크로 버블 레벨은 경험 수준과 나이 그리고 신체 조건에 맞는 알고리즘 안에서 보수도를 조절해 줍니다.
- 상부 현측 시간 유지를 위한 전체 기능을 제공합니다.
- 3가지 다이빙 모드 : 스쿠버, 게이지, 애프니아
- 스포츠 모드에서는 수영 스트로크 카운터 및 스톱워치와 같은 스포츠 관련 기능을 활성화 할 수 있습니다.
- 최대 작동 수심 : 120m
- 블루투스 저에너지 인터페이스를 통해 iOS 또는 안드로이드 장치 또는 PC / MAC 으로 다이빙 데이터를 다운로드 할 수 있습니다.
- SCUBAPRO.COM에서 업로드 된 펌웨어를 사용자 업데이트 할 수 있습니다.
- 교체 가능한 CR2450 배터리는 평균 2년/300회 다이빙이 가능합니다.
- 포함 : 보호 필름, 쿼 카드, 손목 스트랩 연장 밴드, Read First



PC/Mac/Android로 다이브 로그를 저장하고 분석할 수 있습니다.

A1 ₩ 792,000



메뉴 - 플래너    감압 플래너\_백라이트    현재 시간    현재 미세기포레벨(MB LEVEL)    감압 정지

미세기포 L0에 의한 무감압 잠수 시간    다이빙 경과 시간    총 상승 시간    블루투스 연결 준비    측면

## A2

A2는 손목 스타일의 다이빙 컴퓨터의 컴팩트함과 편리함을 높이 평가하면서도 스포츠에서 뛰어난 기능을 요구하는 경험이 많은 다이버와 테크니컬 다이버를 위해 설계되었습니다. 매일 탑사이드 사용을 위해 전체 시간 유지 기능과 스포츠 모드를 지원합니다. 다이빙을 할 때에는 레크리에이션 다이버와 테크니컬 다이버가 필요로 하는 모든 것을 제공합니다. 이 시스템은 탱크 압력을 모니터링 하고 실제 남은 바텀 타임을 제공하는 무선 공기 통합으로 시작합니다. 디지털 틸트 보정 나침반은 물속이나 수면에서 쉽게 탐색 할 수 있습니다. A2를 사용하면 트라이믹스와 CCR을 포함한 6가지 다이빙 모드 중에서 선택할 수 있으며 Human Factor Diving™ 으로 설계 되었기 때문에 최첨단 생체 인식 기능을 통합하여 다이빙 모드에서 삶을 즐길 수 있습니다. 어떤 종류의 다이빙을 하든 A2는 함께 갈 준비가 되어 있습니다.

- CCR 다이버 및 프리 다이버는 물론 레크리에이션 다이버와 테크니컬 다이버를 대상으로 합니다.
- 스마트 기술 무선 통합으로 여러 트랜스미터를 처리 할 수 있습니다.
- 공기 통합은 탱크 압력을 모니터링하고 호흡 작업량을 기준으로 실제 잔여 시간(RBT) 계산을 제공합니다. 트랜스미터는 별도로 판매됩니다.
- 옵션으로 선택 가능한 심장 박동 모니터 기록은 심장박동과 피부 온도(SCUBAPRO HRM 벨트만 가능)로 노동량에 따라 감압계산을 할 수 있습니다.
- 디지털 틸트 보정 3D 나침반으로 쉽게 탐색 할 수 있습니다.
- 예측 다중기체 ZH-L16 ADT MB 알고리즘은 8개의 가스(21-100% O2)와 CCR 모드에 2개의 가스를 수용합니다.
- PDIS(Profile Dependent Intermediate Stops: 프로파일에 의한 중간 정지)는 안전을 위해 현재와 이전 다이빙의 호흡 믹스의 질소량을 기반으로 계산합니다.
- 마이크로 버블 레벨은 경험 수준과 나이 그리고 신체 조건에 맞는 알고리즘 안에서 보수도를 조절해 줍니다
- 다중 다이빙 모드 : 스쿠버, 게이지, 애플리아, 트라이믹스, 사이드 마운트, CCR
- 스포츠 모드에서는 수영 스트로크 카운터 및 스트림 위치와 같은 스포츠 관련 기능을 활성화 할 수 있습니다.
- 완벽한 기능을 갖춘 현대적인 디자인은 수중 데이터 추적뿐만 아니라 상당 시간 유지에 적합 합니다.
- 높은 고해상도 매트릭스 디스플레이는 불리한 수중 조건에서도 쉽게 읽을 수 있습니다.
- 가벼운 디자인으로 손목에서 편안하게 착용 할 수 있습니다.
- 직관적인 메뉴와 4개의 버튼 컨트롤로 시스템을 쉽게 탐색 할 수 있습니다.
- 최대 작동 수심 : 120m
- 블루투스 저에너지 인터페이스를 통해 IOS 또는 안드로이드 장치 또는 PC / MAC으로 다이빙 데이터를 다운로드 할 수 있습니다.
- SCUBAPRO.COM에서 업로드 된 펌웨어를 사용자 업데이트 할 수 있습니다.
- 교체 가능한 CR2450 배터리는 평균 2년 / 300회 다이빙이 가능합니다.
- 포함: 보호 필름, 쿼 카드, 손목 스트랩 연장 밴드, Read First

옵션 : 트랜스미터, 심박수 벨트

A2 ₩ 1,188,000



잔여 다이빙 시간    무감압 시간    수온    네비게이션    피부 온도    로그북 in/out    가스 혼합

A1/A2 손목 스트랩 ₩ 99,000

옵션 : 터키, 블랙, 옐로우



Bluetooth logtrak SCUBAPRO

PC/Mac/Android로 다이브 로그를 저장하고 분석할 수 있습니다.

## ALADIN SPORT(MATRIX) 알라딘 스포츠(매트릭스)

메탈릭 실버의 전면 플레이트와 읽기 쉬운 디스플레이가 특징인 이 SCUBAPRO 알라딘 스포츠 매트릭스는 다중기체 기능을 원하는 다이버들을 대상으로 하지만 그들의 스포츠를 진화시킬 수 있는 다양한 기능을 갖춘 컴퓨터를 원하는 레크리에이션 다이버들에게도 이상적입니다. 컴퓨터 화면 읽기 쉬운 분할 디스플레이가 맨 위와 가운데 위치하고 있으며, 추가로 눈을 즐겁게 하는 매트릭스 디스플레이가 맨 아래에 위치하고 있어 여러분이 디지털 나침반을 쉽게 사용할 수가 있습니다. 손목 마운트 또는 2게이지 콘솔의 캡슐로 제공됩니다.

- 예측 다중기체 ZHL16 ADT MB 알고리즘은 3가지의 기체를 수용합니다.(21-100% O2)
- PDIS(Profile Dependent Intermediate Stops : 프로파일에 의한 중간 정지)는 안전을 위해 현재와 이전 다이빙의 호흡 믹스의 질소량을 기반으로 계산합니다.
- 마이크로버블 레벨은 당신의 경험 레벨과, 나이 그리고 신체 상태와 일치하도록 알고리즘 안에서 보수도를 조절해 줍니다.

### 추가:

- 3가지 다이브 모드들 : 스쿠버, 프리다이빙 그리고 게이지
- 최대 작동 수심 : 120m
- 고도계
- 해수 및 담수 설정
- 화면 맨 아래 매트릭스 디스플레이
- 백라이트 활성화
- 시각 및 청각 알람
- 1.0에서 1.6사이의 조절 가능한 ppo2 그리고 꺼짐 설정 가능
- 북마크 기능
- 렌즈 보호 캡
- 사용자 교체 가능한 CR2450 배터리는 평균 2년 / 300회 다이빙이 가능합니다.
- 블루투스 4.0 기술을 통해 다이브로그를 저장하고 분석할 수 있습니다.
- 저전력 블루투스(블루투스4.0) 기능은 다운로드 가능하며, 다이버들이 IOS 또는 안드로이드 기기를 통해 저전력 블루투스 기능을 사용할 수 있습니다.
- 저전력 블루투스 기능이 내장되어 있지 않는 PC와 MAC에서는 사용자가 저전력 블루투스 USB Dongle을 시중에서 구매하여 사용할 수 있습니다.
- UWATEC에서 사용 권장하는 동글은 Bluegiga BLE112 입니다.

### New

- 매트릭스 구획이 있는 LCD 디스플레이
- 업그레이드된 ZHL16 ADT MB 알고리즘
- 디지털 나침반
- 블루투스 기능
- 프리다이빙 모드

ALADIN SPORT (MATRIX) ₩ 671,000



## ALADIN H QR (MATRIX) 알라딘 H QR (매트릭스)

편리한 공기 통합형 DC를 원하는 레크리에이션 다이버들을 위한 모든 기능을 갖춘 날렵한 컴퓨터. 알고리즘은 잔여 바닥시간(RBT)를 계산하고 호흡률을 기반으로 노동량을 예측합니다.

안드로이드 및 IOS용 LOGTRAK과 호환되는 디지털 나침반 및 블루투스 저에너지 기술을 갖추고 있습니다.

퀵-릴리즈 호스와 연결됩니다.

ALADIN H QR (MATRIX) ₩ 957,000





# INSTRUMENTS & CONSOLES

## DIGITAL 330M 디지털 330M

기본적으로 테크니컬 다이버들을 대상으로 하고 있지만, 디지털 330M은 초급 다이버들에게 데이터를 전달해 주기에 이상적입니다. 그리고 모든 다이버에게 백업 도구로 사용하기에 좋습니다. 당신의 스킬 레벨에 상관없이, 디지털 330M은 모든 다이빙 조건에서 뛰어난 전자 정확성을 제공합니다.

- 최첨단 기술을 통합하여, 많은 정보들을 컴팩트한 정보 센터에서 제공합니다.
- 데이터는 실제 최대수심, 상승속도, 다이빙시간, 온도를 포함합니다.
- 자동 ON/OFF 기능은 간단한 사전 테스트 후에 항상 다이빙이 준비되어 있음을 의미합니다.
- 변화하는 상승속도는 비율과 빠른 상승 경고와 함께 표시됩니다.
- 수심 330m까지 사용 가능하여 모든 텍 딥 다이빙 시나리오에 적합합니다.
- 수면 휴식은 안전과 편리함을 위하여 24시간동안 표시됩니다.
- 로그북은 이전 다이빙 검토 및 분석을 위하여 마지막 9회를 표시합니다.
- 다이빙 장소가 바뀌더라도 자동 고도 보정이 됩니다.

디지털 330 ₩ 396,000

디지털 330 캡슐 ₩ 358,000



## 2-GAUGE CONSOLE, SP METAL PG 2게이지 콘솔

(황동 컴팩 압력게이지, 컴팩 수심 게이지)

2-게이지 콘솔은 컴팩 황동 케이스 압력 게이지와 선형 부르동관 디자인의 컴팩한 오일을 채운 아날로그 수심 게이지를 포함하고 있습니다.

2게이지 콘솔 ₩ 470,000



## 3-GAUGE IN-LINE CONSOLE 3게이지 인라인 콘솔(구 서브기어)

(플라스틱 컴팩 압력게이지, 표준 수심계, FS-1.5 나침반)

컴팩트한 3게이지 콘솔은 플라스틱 케이스의 압력게이지, 읽기 쉬운 수심계이지, FS-1.5 나침반과 함께 합니다. 편리성과 정확성 그리고 스타일의 가치를 원하는 다이버에게 완벽합니다.

- 컴팩트한 압력게이지 (0-400bar)
- 26-도 틸트, 오일을 채운 나침반
- 선형 부르동관 디자인의 오일을 채운 아날로그 수심계이지

3게이지 인라인 콘솔(구 서브기어) ₩ 550,000



## 2-GAUGE U-LINE CONSOLE 2게이지 U-라인 콘솔

2게이지 컴팩 콘솔은 컴팩트한 플라스틱 케이스 압력 게이지와 컴팩한 오일을 채운 아날로그 수심계이지 그리고 선형 부르동관 디자인이 포함되어 있습니다. C1 나침반은 콘솔부츠의 바닥에 부착될 수 있습니다.

2게이지 U-라인 콘솔 (구 서브기어 2게이지) ₩ 397,000



## 3-GAUGE NAVCON CONSOLE 3게이지 나브콘 콘솔

(컴팩 압력 게이지, 표준 수심계, FS-1.5 나침반)

컴팩 압력 게이지와 읽기 쉬운 수심 게이지, FS-1.5 나침반이 있는 3게이지 콘솔. 편리성과 정확성, 스타일의 가치를 원하는 다이버에게 완벽합니다.

- 신형의 스탠다드 압력 게이지 (0-400BAR)
- 26도 틸트, 오일을 채운 나침반
- 선형 부르동관 디자인의 오일 충전 아날로그 수심 게이지

3게이지 나브콘 콘솔 ₩ 583,000



양면

## CONSOLE MAKO 콘솔 마코

- 컴팩 콘솔 마코 게이지는 FS-2 나침반과 황동 압력 게이지가 조합되어 있습니다.

콘솔 마코 ₩ 482,000



## COMPACT / STANDARD PRESSURE GAUGE 컴팩/스탠다드 압력 게이지

- 0~400bar 황동 케이스의 컴팩 압력 게이지

컴팩 압력 게이지(A)	₩ 277,000
컴팩 압력 게이지 캡슐 48mm	₩ 164,000
스탠다드 황동 압력 게이지(B)	₩ 277,000



## PRESSURE GAUGE, U-LINE 압력 게이지, U-라인

U라인 압력 게이지 (컴팩 플라스틱)	₩ 224,000
U라인 압력 게이지 캡슐	₩ 149,000



## PRESSURE GAUGE 황동 압력 게이지 캡슐

황동 하우징에 미네랄 글라스로 제작되어 별도의 보호커버 없이도 최상의 내구성을 자랑합니다. 또한 이중 용접 및 구리 베릴륨 부르동관 메커니즘으로 어떠한 충격에도 잔압 정보를 놓치지 않습니다. 이 게이지는 테크니컬 다이빙에서 많이 사용되며, 정확성과 신뢰성이 매우 뛰어납니다.

- 지름 52(2")mm 또는 63(2.5")mm로 제공됩니다.
- 0~400Bar 황동 케이스의 압력 게이지
- EN250 인증
- 옵션 : 블랙 페이스 52mm, 블랙 페이스 63mm  
화이트 페이스 52mm, 화이트 페이스 63mm

황동 압력 게이지 캡슐 63mm	₩ 189,000
황동 압력 게이지 캡슐 52mm	₩ 174,000



## DEPTH GAUGE, WRIST MOUNT PG 손목형 수심 게이지

이 편리한 수심 게이지는 형광성 바탕에 온도계를 내장하고 있으며 간소하고, 손목 스트랩에 편안하게 잘 맞습니다.

- 충격에 강한 나일론 케이스에 오일이 채워진 게이지가 들어있습니다.
- 60m 선형 바탕에 쉽게 최대 수심을 기록할 수 있는 최대수심 지침바늘을 가지고 있습니다.
- 부르동관 디자인은 모든 수심에서 정확한 측정값을 제공합니다.

손목형 수심게이지	₩ 255,000
스탠다드 수심게이지 캡슐	₩ 213,000
U-라인 수심게이지 캡슐	₩ 187,000



## FS-2 COMPASS FS-2 나침반

FS-2 나침반은 최대 35도의 특유의 틸트 각도를 제공합니다. 쉽게 읽을 수 있으며, 거의 모든 위치에서 조작할 수 있습니다. 방위표시판 위에 별도로 떠있는 자석이 있어 기존의 나침반들보다 더 큰 운영의 자유를 가지고 있습니다. 이 의미는 당신은 남반구와 북반구 모두에서 같은 나침반을 사용할 수 있으며, 다이빙 여행을 위한 더욱 확실한 네비게이션 도구가 될 것입니다.

- 스크래치 방지와 내구성이 우수한 오일을 채운 폴리카보네이트 케이스
- 낮은 조명 조건에서도 쉽게 확인할 수 있는 높은 발광 다이얼
- 쉽고 정확한 네비게이션을 위한 측면창
- 손목 모델 또는 캡슐로 제공됩니다.

FS-2 손목형 나침반	₩ 233,000
FS-2 나침반 리트렉터 마운트-리트렉터 제외	₩ 209,000
FS-2 나침반 리트렉터 마운트-리트렉터 포함	₩ 286,000
FS-2 나침반 캡슐	₩ 187,000
FS-1.5/FS-2 손목스트랩	₩ 61,000



## FS-1.5 COMPASS FS-1.5 나침반

정확한 수중 네비게이션을 위한 컴팩트하고 내구성을 갖춘 도구. 압력저항을 가진 오일 채운 폴리카보네이트 케이스에 장착되어 있으며, 이 나침반은 읽기 쉽고 사용하기 쉽습니다. 지구 북반구 용으로 보정되어 있습니다.

FS-1.5 손목형 나침반	₩ 198,000
FS-1.5 나침반 캡슐	₩ 146,000





## EMPTY BOOTS 부츠 (케이스)

① 고무 부츠 - 컴팩트 압력 (Rubber Boot - Scubapro Compact PG)	46,000
② 고무 부츠 - 콘솔 2 게이지 (Rubber Boot - Scubapro Compart Console 2)	55,000
③ 고무 부츠 - 콘솔 3 게이지 (Rubber Boot - Console 3)	66,000
고무 부츠 - 콘솔 마코 (Rubber Boot - Console Mako)	81,000



## ARMSTRAPS 손목 스트랩

스트랩 + 부츠 (Wrist Strap and Boot for 2G/Prime/Tec/Tec 2G/Tec 3G/Sport)	65,000
G2/알라딘2 스트랩 (Wrist Strap - G2, Aladin 2)	47,000
알라딘 스포츠 스트랩 (WRIST STRAP - ALADIN Sport, Black)	47,000
갈릴레오 스트랩 (Wrist Strap - Galileo)	65,000
메리디안 손목형 스트랩 - 블랙 (고무/M1)	35,000
A2, A1, Z1, M2 스트랩 - 블랙	51,000

## SCREEN PROTECTORS 화면보호

G2 보호필름 (Protection Film G2 wrist)	17,000
메리디안, M1 보호필름 ((Protection Film Clear)	10,000

## HP SWIVELS & COUPLINGS 고압 스위벨 핀

① 고압 스위벨 핀 - 날개형	13,900
② 고압 스위벨 핀 - 일자형 (U-라인 압력 게이지)	13,900
③ 고압 스위벨 핀 - 날개형 w.바이톤 O-ring	11,600

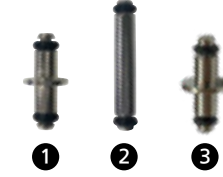

## HIGH PRESSURE HOSES 고압 호스

송신기 - 고압호스 10cm (HP HOSE-10cm extension for transmitter Kevlar)	102,000
고압호스 15cm (HP HOSE - 15cm)	100,000
고압호스 60cm (HP HOSE - 60cm Kevlar)	126,000
고압호스 85cm (HP HOSE - 85cm Kevlar)	137,000





	HUD	G2	G2C	G2TEK	LUNA 2.0	LUNA 2.0 AI	G3	A1	A2	SPORT	H QR	ONE
마스크-마운트	•											
"플로팅" 스크린 디스플레이	•											
핸즈프리 데이터 모니터링	•											
플립-업 힌지 시스템	•											
수면 탐색을 위한 내장형 GPS	•											
마이크로 OLED 도트 매트릭스 LCD 스크린	•											
풀 컬러 디스플레이	•	•	•	•			•					
TFT 도트 매트릭스 LCD 스크린		•	•	•	•	•						
다양한 화면 구성	•	•	•	•	•	•	•					
사용자 정의 가능한 메뉴 목록	•	•	•	•	•	•	•					
분할식 LCD 매트릭스 디스플레이								•	•	•	•	•
선택 가능한 2개의 알고리즘	•				•	•	•					
예측 가능한 멀티 가스 [PMG]	•	•	•		•	•	•		•	•		
프로파일에 의한 중간 정지 [PDIS]	•	•	•		•	•	•	•	•	•		
나이트룩스 [21%-100%]	"8개 기체 + CCR 2셋 포인트"	"8개 기체 + CCR 2셋 포인트"	8개 기체	"8개 기체 + CCR 2셋 포인트"	3개 기체	3개 기체	"8개 기체 + CCR 2셋 포인트"	1개 기체	"8개 기체 + CCR 2셋 포인트"	3개 기체	3개 기체	"1개 기체 [21%-50%]"
수영 모드	•						•	•	•			
프리다이빙 모드		•		•	•	•		•	•	•		
게이지 모드	•	•	•	•	•	•	•	•	•	•	•	
CCR 모드	•	•		•			•		•			
평균 수심 연속 업데이트	•	•	•	•			•	•	•	•	•	•
로그북	•	•	•	•	•	•	•	•	•	•	•	•
고도계	•	•	•	•	•	•	•	•	•	•	•	•
백라이트 활성화	•	•	•	•	•	•	•	•	•	•	•	•
최대 수심	120 m	120 m	120 m	120 m	120 m	120 m	300 m	120 m	120 m	120 m	120 m	120 m
충전식 배터리 시스템	•	•	•	•			•					
배터리 교체	딜러	딜러	딜러	딜러			딜러	딜러	딜러	사용자	사용자	사용자
예상 배터리 수명	충전당 최대 20시간	충전당 최대 50시간	충전당 최대 50시간	충전당 최대 50시간	2년 또는 300회 다이빙	2년 또는 300회 다이빙	충전당 최대 30시간	2년 또는 300회 다이빙	2년 또는 300회 다이빙	2년 또는 300회 다이빙	2년 또는 300회 다이빙	2년 또는 300회 다이빙
전체 시계 기능							•	•	•			
호스 기체 통합			•								•	
무-호스 기체 통합형	•	•		•			•		•			
통합 심장 박동 모니터		•	•	•			•		•			
SCUBAPRO HRM 심장박동수 벨트		옵션	옵션	옵션			옵션		옵션			
풀-틸트 디지털 나침반		•	•	•			•		•	•	•	
개인화 옵션	•	•	•	•	•	•	•					
트라이믹스 가능	•	•	•	•			•		•			
소프트웨어 호환성 [SCUBAPRO.COM 접속]	LogTRAK, PC/Mac, Android/iOS	LogTRAK, PC/Mac, Android/iOS	LogTRAK, PC/Mac, Android/iOS	LogTRAK, PC/Mac, Android/iOS	LogTRAK, PC/Mac, Android/iOS	LogTRAK, PC/Mac, Android/iOS	LogTRAK, PC/Mac, Android/iOS	LogTRAK, PC/Mac, Android/iOS	LogTRAK, PC/Mac, Android/iOS	LogTRAK, PC/Mac, Android/iOS	LogTRAK, PC/Mac, Android/iOS	LogTRAK, PC/Mac, Android/iOS
연결 방식	"USB/ 저전력 블루투스"	"USB/ 저전력 블루투스"	"USB/ 저전력 블루투스"	"USB/ 저전력 블루투스"	"USB/ 저전력 블루투스"	"USB/ 저전력 블루투스"	"USB/ 저전력 블루투스"	저전력 블루투스	저전력 블루투스	저전력 블루투스	저전력 블루투스	저전력 블루투스

주요 특징

모든 SCUBAPRO 컴퓨터에  
공용으로 탑재된 고급 기능

**미세 기포:** L0-L5까지의 미세 기포 레벨을 선택하여 특정 환경을 적용함으로써 당신의 안전을 증가시킬 수 있습니다. 이 특징을 통해 다이빙은 질소의 흡수를 줄이거나 가스를 신속하게 배출시킬 수 있습니다.

**예측 다중 기체 (PMG):** 주 호흡 가스에 추가로 고농축 산소 혼합물을 준비하여 혜택을 완전히 누릴 수 있게 해줍니다. 컴퓨터는 가능한 모든 가스 조합에 대한 감압 일정을 계산하고 적절히 적용합니다. (크로미스 제외)

**지속적인 평균 수심 표시:** 게이지 모드에서 가능하며 언제라도 사용자가 재설정 할 수 있습니다.

**프로파일에 의한 중간 정지(PDIS):** 신체가 견딜 수 있는 질소 흡입량을 기준으로 해서 현재 다이빙, 기존의 다이빙 그리고 호흡 혼합물을 고려한 중간 정지를 산출합니다.

**나이트룩스:** 21%-100%. 산소의 부분압은 1~1.6Bar로 조절 가능합니다.

**게이지 모드:** 배터리 부족 알람을 제외한 모든 경고 및 알람이 꺼지며 감압 계산 없이 수심 및 시간, 온도를 모니터링 합니다.

**로그북:** 다이빙 후 수심과 온도, 심박수 프로파일을 기록하고 4초 간격으로 샘플링 한 최근 100시간에 해당되는 다이빙 정보를 저장합니다. 정보들은 PC로 다운로드 할 수 있습니다.

**프리다이빙 모드:** 프리다이빙을 위해 더 빠른 샘플링 속도, 수동시작과 특별한 알람 및 경고, 조절식 밀도(담수, 해수) 조절 및 구체적인 로그북 등 광범위한 기능을 제공합니다. 또는 갈리레오 솔과 루나는 SCUBAPRO 웹사이트를 통해 프리다이빙 모드 업그레이드가 가능합니다.

**고도계:** 고도를 측정하고 다이빙 후 포화 상태를 초과하는 고도에 도달하였을 경우 알람을 제공합니다.

**복마크:** 간단히 버튼을 눌러서 특정 순간을 표시 할 수 있습니다.

**활성화된 백라이트:** 눌러서 켜고 끌 수 있습니다.

**배터리 교체:** 사용자가 직접 교체 할 수 있습니다.



# BCDS

## TAKE CONTROL

부력 조절기 장치(BCD)는 스쿠버 장비의 중추입니다. 잘 설계된 BCD는 탱크를 제자리에 단단히 고정하고 HP 호스와 LP 호스 경로를 잘 설정해주며, 액세서리에 대한 클리핑 오프 포인트 (clipping-off points)를 제공합니다. 그것은 높은 보안 통합 웨이트 시스템과 넓은 카고 포켓을 제공합니다. 또한 중성 부력을 유지하고 상승 및 하강을 제어하기 위한 효율적인 팽창 및 배기 밸브 시스템으로 당신을 무장시킵니다. 그리고 그것은 유선형 프로파일과 안정성 있는 수심을 유지하면서 이 모든 작업을 수행합니다. 하나의 장비로 요구되는 조건들이 많지만, SCUBAPRO BCD는 그 이상의 일을 합니다.

## DIVE-TESTED

SCUBAPRO BCD는 규정 준수 기준을 훨씬 뛰어넘고 지속될 수 있도록 설계되었습니다. 품질에 대한 SCUBAPRO의 노력은 프로세스의 모든 단계에서 분명하며, 모든 세부 사항 및 자료로 보여줍니다. 엔지니어는 BCD를 실험실 테스트뿐만 아니라 거친 환경에서 실제 다이빙 테스트를 실시하여 최대의 견고함을 보장합니다. 이 테스트 다이빙은 전 세계의 다양한 환경에서, 열대 바다에서부터 아이스 다이빙까지의 시나리오에서 실시합니다. SCUBAPRO BCD는 구입한 날부터 뛰어난 성능을 제공할 것이며 미래에도 계속 해서 그 성능을 발휘할 것입니다.

## DIVER-TRUSTED

SCUBAPRO의 BCD들은 모든 산업 기준 테스트와 인증뿐만 아니라 탁월한 부력 그리고 상승 조절 및 편안함과 안락함, 수심에서의 안정성, 밸브 시스템 등을 지속적으로 최고수준으로 유지합니다.

## 모든 다이빙을 충족시키는 SCUBAPRO BCD가 있습니다.

경량 여행용 BCD에서부터 고강도 스테이빌 자켓에 이르기까지, SCUBAPRO는 캐주얼 레크리에이션 및 여행 다이빙에서 냉수, 심해 및 기술 다이빙에 이르기까지 어떠한 다이빙 시나리오를 충족하는 BCD를 보유하고 있습니다.



**후면 부력식**  
하이드로스 프로  
씨호크  
S-TEK  
X-TEK



**전면 부력식**  
하이드로스 엑스  
X-블랙  
X-포스  
글라이드  
레벨  
X-원, T-원



**스테이빌라이징**  
클래식

# HYDROS FAMILY



## 편안함 그리고 커스터마이징

다이빙할 때의 편안함과 편의성, 그리고 디자인에 있어 진정한 혁신을 이룬 HYDROS PRO & HYDROS X는 지금까지 만들어진 제품 중 가장 기능이 다양합니다. 커스터마이징이 가능하며 착용감이 매우 편안한 BCD입니다.

### 완벽한 착용감

HYDROS PRO 또는 HYDROS X를 착용하고 있을 때, 당신은 그것이 거기에 있는지조차 알지 못할 것입니다. HYDROS 몰드는 특정 신체 형태에 맞게 디자인되며, 바디 그림 겔로 설계되어 극한의 편안함과 안정성을 제공합니다.

### 훌륭한 내구성

Monprene® 구조는 내구성을 의미합니다. HYDROS PRO와 HYDROS X는 일반적인 마모 징후 없이 자외선, 화학 물질 및 마모에 견딜 수 있습니다.

### 커스터마이징과 액세서리

쉽게 추가하고 제거하고 교체할 수 있는 웨이트 시스템과, 번지, D-링, 액세서리로 HYDROS PRO를 진정으로 자신만의 제품으로 만들 수 있습니다. 장착이 가능한 다양한 액세서리로 선택의 폭이 넓어졌습니다.

### 남성과 여성을 위한 특수 사이즈

남성용 4가지 사이즈(S, M, L, XL-2XL)와 여성용 3가지 사이즈(XS-S, M, L)로 제공됩니다. 부력 리프트는 크기와 모델에 따라 남성의 경우 13kg에서 20kg, 여성의 경우 13kg에서 17kg입니다.



Indonesia





# HYDROS X 하이드로스 엑스

HYDROS X는 완전 사출 성형 Monprene® 열가소성 하네스를 제공하는 최초의 전면 조절식 BCD입니다. 이 독특한 기능을 통해 하네스 모양을 몸통에 완벽하게 맞출 수 있어 뛰어난 편안함을 제공합니다. 풀 사이즈 백팩과 스테인리스 스틸 슈퍼 신치 탱크 밴드를 추가하여, 수면과 수중 모두에서 뛰어난 안정성을 제공합니다. 에어셀과 하네스는 모듈식이며 분리가 가능합니다. 고-강성 나일론 원단 EndurTax로 제작된 블레이더는 매우 가볍고 내구성이 뛰어나며, 허리벨로 우즈를 통해 충분한 리프트 용량을 제공합니다. 손상된 경우 HYDROS X의 모든 구성 요소는 분리 가능하고 쉽게 교체할 수 있습니다. 플랫 버클식 퀵-릴리즈 통합 웨이트 시스템과 후방 트림 웨이트 포켓이 함께 작동하여 깊은 수중에서도 더욱 편안하고 균형 잡힌 유영을 제공합니다. 큰 지퍼가 달린 두개의 카고 포켓은 뛰어난 장비 운반 능력을 제공하며 웨이트 파우치가 완전히 적재된 경우에도 쉽게 접근할 수 있습니다. 두개의 스테인리스 스틸 D-링은 추가 장비를 위한 클립-온 포인트를 제공합니다. 또한 HYDROS X에는 다양한 다이빙 액세서리를 쉽게 부착할 수 있는 여러 개의 D-링과 멀티 마운트 액세서리 매트릭스가 있습니다.

- HYDROS X는 Hydros Pro BCD에 의해 대중화된 동일한 모듈식 Monprene® 하네스 및 백팩 디자인을 기반으로 합니다.
- EndurTex고 강성 420나일론 패브릭 블레이더는 가벼우면서도 내구성이 뛰어납니다.
- Monprene® 열가소성 플라스틱 하네스는 자외선, 화학 물질 및 마모에 대한 내성이 매우 강하며, 건조 시간을 최소화하기 위해 물을 흡수하지 않습니다.
- 회전식 퀵-릴리즈 숄더 버클을 사용하여 숄더 스트랩을 연결하면 착용감을 최적화 할 수 있습니다.
- 슈퍼 신치 탱크 버클 시스템은 탱크를 단단히 고정시켜주며, 수중에서 최대의 안정성을 제공합니다.
- 통합 프론트 웨이트 시스템은 HYDROS PRO와 동일한 Monprene® 포켓을 기반으로 합니다.
- 큰 지퍼가 달린 두개의 카고 포켓은 뛰어난 장비 운반 능력을 제공하며 웨이트 파우치가 완전히 적재된 경우에도 쉽게 접근할 수 있습니다.
- 두 개의 스테인리스 스틸 D-링은 추가 장비를 위한 클립-온 포인트를 제공합니다.
- 다양한 다이빙 액세서리를 쉽게 부착할 수 있는 여러 개의 D-링 및 장착 포인트가 있는 멀티 마운트 액세서리 매트릭스가 포함되어 있습니다.
- 옵션으로 컬러 키트를 사용할 수 있습니다.
- 4개의 남성용(S, M, L, XL) 사이즈와 3개의 여성용(S, M, L) 사이즈를 제공합니다.
- 부력 리프트의 범위는 남자 13kg ~ 20kg, 여자 13kg ~ 17kg이며, 사이즈에 따라 다릅니다.
- BPI
- Size : 남성 S, M, L, XL-2XL 여성 XS-S, M, L

HYDROS X	₩ 1,848,000
*AIR II 교체	₩ 2,158,000



## HYDROS X W/BPI 특징:



# HYDROS PRO 하이드로스 프로

여러분에게 새로운 다이빙 경험을 안내할 BCD를 소개해드립니다.

하이드로스 프로는 SCUBAPRO의 놀라운 기술력 발전을 보여줍니다. 특히 전례 없는 편안함, 발전된 구성, 특별한 착용감 등을 제공합니다. 하이드로스 프로는 프로 강사를 위한 것뿐만 아니라 다이빙을 사랑하는 모든 사람을 위해 제작되었습니다.

**유일한 겔 하네스 시스템:**  
Monprene® 겔 하네스 시스템은 CMT (절단, 생산, 손질) 공법의 모든 과정을 부드럽고, 탄성 열가소성 엘라스토머와 모듈 안에 하네스가 결합된 기계적 과정으로 대체합니다.

**순간 건조 및 훌륭한 내구성:**  
물을 머금지 않는다는 것은 효과적인 중성부력과 물 밖으로 나왔을 때 젖지 않기 때문에 무거워지지 않습니다. 또한 하이드로스 프로는 마모, 태양빛과 화학약품에도 매우 강합니다.

**2-in-1 BC:**  
하이드로스 프로 BC는 클립 교환을 통해 쉽고 빠르게 통합 웨이트 시스템을 기본 하네스 BC로 변환할 수 있습니다.

**스마트 팩 디자인:**  
기본 제공되는 작은 가방에 전체 장비를 넣을 수 있으며 또는 25L 드라이백에 넣을 수 있습니다.

**인간 공학 다이빙과 모듈러 디자인:**  
웨이트 시스템, 스트랩, 주머니 등 모든 부속을 쉽게 현장에서 추가, 제거 또는 교체할 수 있습니다. 모듈러 디자인은 간편한 교체를 통해 BC 수명을 연장할 수 있습니다.

**빠트리는 것 없이 보관이 가능:**  
다양한 종류의 고정형 액세서리와 키트를 통해 많은 종류의 액세서리를 보관할 수 있습니다. 포켓이 필요하지 않습니다.

**여성을 위한 특별한 적합성**  
작은 공기 주머니, 짧은 인플레이터 호스와 구부러지는 어깨 스트랩을 통해 완벽한 맞춤을 제공합니다. 여성을 위한 매우 특별한 디자인을 통해 차별화된 다이빙을 경험할 것입니다.

Size : 남성 : 블랙 - S, M, L, XL-2XL  
여성 : 화이트 - XS-S, M, L

HYDROS PRO	₩ 1,806,000
*AIR II 교체	₩ 2,116,000



MEN

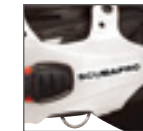

WOMEN



SMART PACK DESIGN

HYDROS X & HYDROS PRO SIZE CHART					
사이즈	신장	몸무게	허리둘레	부력(LIFT)	
				(cm)	(N)
MEN	S	157-170	54-70	66-99	160
	M	170-183	65-85	71-115	180
	L	179-188	80-110	76-127	180
	XL-2XL	185-199	100-130	81-147	180
WOMEN	XS-S	150-170	45-65	66-99	160
	M	160-180	55-77	71-115	180
	L	170-185	68-95	76-127	180



# CHANGE YOUR HYDROS WITH COLOR KITS



HYDROS 컬러 키트 ₩ 81,000

## HYDROS POCKET 하이드로스 포켓



HYDROS নিজ자 포켓 ₩ 81,000

HYDROS 카고 허벅지 포켓 ₩ 87,000

## HYDROS ACCESSORIES 하이드로스 액세서리



나이프 & 액세서리 플레이트 ₩ 38,000

미니 D-링 세트 ₩ 38,000

액세서리 번지 세트- M, L ₩ 33,000

액세서리를 사용한 HYDROS PRO



### MOLDS

당신의 몸에 최고의 편안함과 안정성을 제공



### CUSTOMIZE

언제든지 핏과 컬러를 커스터마이징하세요. 사용 가능한 색상 키트



### TRAVEL FRIENDLY

포함된 백팩에 풀 다이브 키트 장착



### ACCESSORIZE

모듈식 시스템으로 맞춤형 및 수리 가능



### INSTANT DRY

가볍고 컴팩트한 디자인으로 여행에 편리함



### MONPRENE®

몬프렌느 구조는 최고의 내구성을 의미



### SPECIALIZED FIT

남성 & 여성 모두를 위한 독특한 디자인

# BACK FLOTATION



## SEAHAWK 2 씨호크 2

SEAHAWK 2는 기존 모델에서 새롭게 업그레이드 되었습니다. 이 인기있는 다목적 BCD에는 회전 버클이 달린 인체 공학적 어깨 디자인과 강화된 백팩이 포함되어 있어 이전 제품보다 훨씬 가볍고 쉽게 접어 백팩에 담을 수 있게 되었습니다. 스테인레스 스틸 슈퍼 신치 탱크 밴드는 이전보다 약간 낮게 배치되었으며 다이빙 시 탱크를 고정하기 위한 벨크로 스트랩이 추가되었습니다. 또 다른 기능으로는 가벼운 캠 버클이 있는 50MM 허리 스트랩, 재설계된 카고 포켓 및 새로운 범위의 공기관과 밸브 피팅이 있습니다. SEAHAWK 2는 유선형이지만 필요할 때 상당한 부력을 제공하여 깊은 수심에서 유영할 때도 자유로운 움직임, 편안함 및 안정성을 원하는 дай빙들에게 완벽한 선택입니다.

- 회전 버클이 있는 인체 공학적 어깨 디자인으로 착용감을 높이고 하중을 분산 시키며 안정성을 높입니다.
- 그립력이 높은 탱크 패치와 내부 패딩이 있는 강화된 소프트 백팩으로 편안함을 높이고 전체 무게를 줄이며 쉽게 접고 포장할 수 있습니다.
- 슈퍼 신치 스테인레스 스틸 탱크 밴드 시스템은 낮은 위치에 있으며 운반 및 다이빙을 위해 탱크를 고정하기 위해 두 번째 Velcro™ 스트랩으로 구성되어 있습니다.
- 50mm 허리 스트랩과 경량 플라스틱 버클이 부착되어 있어, 조절을 미세 조정할 수 있어 완벽한 착용감을 제공합니다.
- 지퍼가 달린 2개의 큰 포켓은 많은 액세서리를 보관할 수 있습니다.
- 최고의 내구성을 위해 1000 데니아 나일론과 420 데니아 나일론으로 제작되었습니다.
- 고품질 에어-셀은 수축시 유선형 모양을 제공하고 팽창시 상당한 부력을 제공합니다.
- 부드러운 네오펠 넥 롤과 패딩 처리된 백 패드는 장시간 다이빙 시 편안함을 향상시킵니다.
- 퀵 릴리즈 통합 웨이트 파우치는 로우 프로파일 버클로 안전하게 고정됩니다.
- 후면 트림 파우치 2개로 편안한 유영 자세를 만들 수 있습니다.
- 6개의 스테인레스 스틸 40mm D-링과 포켓에 2개의 추가 25mm D-링이 추가되어 추가 장비와 액세서리를 위한 많은 클립-온 포인트를 제공합니다.
- BPI
- Size : S, M, L, XL

SEAHAWK 2 ₩ 1,323,000

\*AIR II 교체 ₩ 1,633,000

### 잊지 못할 경험

Seahawk 2는 인기있는 Seahawk 백 인플레이션 BCD의 최신의 가장 큰 진화를 구현하고 있습니다.

### 고품질 에어셀

수축시 유선형 모양과 팽창시 상당한 부력을 제공하여 상승합니다.

### 향상된 솔더 인체 공학

회전 버클을 사용하면 착용감이 향상되고, 하중을 분산시켜 안정성을 향상시킵니다.

### 보강된 소프트 백팩

안쪽 패딩으로 편안함을 더해줌. 전체적인 무게를 줄여줌. 쉽게 접을 수 있습니다.

### 웨이트 통합

퀵-릴리즈 파우치는 편안한 유영 위치를 만들기 위해 2개의 후면 트림 파우치로 뒷받침된 로우 프로파일 버클로 고정됩니다.



### 슈퍼 신치 탱크 버클 시스템

백팩의 더 낮은 위치에 슈퍼 신치 버클을 위치하고, 탱크에 고정을 최적화하기 위해 벨크로 스트랩을 추가하여 제작 하였습니다.

### 유선형의 허리 스트랩

완벽한 착용감을 위해 허리 밴드를 대체하였습니다.

### 업그레이드 된 카고 포켓

지퍼로 잠그는 클로저와 나이프 그로밋으로 재설계되어 넓은 공간을 제공합니다.

### 클립-온 옵션

6개의 40mm 스테인레스 스틸 D-링과 2개의 25mm D-링이 있습니다.

# FRONT ADJUSTABLE



## X-BLACK X-블랙

튼튼하고 안정적이며 큰 리프트 용량을 제공하는 X-Black은 격한 다이빙에도 강합니다. 전면 조절이 가능한 X-Black은 부력 제어를 단순화하고 수심에서 매우 안정된 다이빙을 보장하는 SCUBAPRO의 독점적인 AirFlex 시스템 (BCD에 걸쳐있는 빨간색 번지로 강조 표시)을 갖추고 있습니다. 인체공학적 재단법을 통해 완전히 팽창된 상태에서도 최상의 편안함을 제공하며, 견고한 후면 웨이트 포켓, 덤프밸브와 균형식 파워인플레이터와 엘보우 등이 부착되어 있습니다. 전면 조절 가능한 BCD를 찾고 있다면 편안하고 스타일 있게 사용할 수 있는 X-Black을 선호할 것입니다.

- 슈퍼 신치 탱크 밴드
- 전용 에어플렉스 시스템
- 소재: C 1000D / N 420 D
- 퀵-릴리즈 전면 통합 웨이트
- 후면 트림 통합 웨이트
- 8개의 알루미늄 D-링
- 에어넷 백팩
- 나이프 장착 연결 구멍
- 퀵-릴리즈 어깨 버클
- 2개의 지퍼형 주머니
- 완전 조절형 허리 스트랩
- BPI
- Size: S, M, L, XL

X-BLACK ₩ 1,775,000

\*AIR II 교체 ₩ 2,085,000



### 완벽한 구성

장기간 착용 할 수 있도록 내구성이 우수한 1000 데니어와 420 데니어 나일론의 조합으로 제작되었습니다.

### 독점적인 에어플렉스 시스템

특수 블레이더는 부력 조절이 쉽고 부양력이 뛰어나고 매우 안정적인 착용감을 제공합니다.

### 편안한 AIRNET

워터 트레이닝 백팩은 긴 다이빙을 하는 동안 편안함을 향상시킵니다.

### 슈퍼 신치 탱크 버클 시스템

수심에서 최대한의 안정성을 위해 탱크에 단단히 고정합니다.

### 통합 웨이트 시스템

퀵-릴리즈 웨이트 파우치는 빠르고 쉽게 탈착할 수 있으며 버클로 고정됩니다.

### 카고 운반 용량

2개의 큰 지퍼 포켓과 지퍼가 달린 커머밴드 파우치, 8개의 알루미늄 D-링은 많은 보관 및 클램핑 기능을 제공합니다.

### 부력 조절

특수 블레이더가 장착된 AirFlex 시스템 (BCD 전체에 걸친 빨간색 번지로 강조 표시)은 엄청난 부력을 제공합니다.

사이즈에 따라 17.3kg ~ 29.6kg의 부력 리프트를 제공하는 4가지 사이즈 (S-XL)로 제공되며 옵션에 따라 AIR2와 함께 제공 가능합니다.



## X-BLACK TACTICAL X-블랙 텍티컬



튼튼하고 안정적이며 큰 리프트 용량을 제공하는 X-Black 텍티컬은 가장 과격한 다이빙도 처리 할 수 있습니다. 전면 조절식 X-Black 텍티컬은 부력 제어를 단순화하고 수심에서 매우 안정된 다이빙을 보장하는 SCUBAPRO의 독점적인 AirFlex 시스템 (BCD에 걸쳐있는 검정색 번지로 강조 표시)을 갖추고 있습니다. 인체공학적 재단법을 통해 완전히 팽창된 상태에서도 최상의 편안함을 제공하며, 견고한 후면 웨이트 포켓, 발전된 덤프밸브, 균형식 파워 인플레이터와 엘보우 등이 부착되어 있습니다. 전면 조절 가능한 BCD를 찾고 있다면 편안하고 스타일 있게 사용할 수 있는 X-Black 텍티컬을 선호할 것입니다.

- 슈퍼 신치 탱크 밴드
- 전용 에어플렉스 시스템
- 소재: C 1000D / N 420 D
- 전면 부분에 물리 시스템이 적용되어 파우치 결속 및 확장 가능
- 퀵-릴리즈 전면 통합 웨이트
- 후면 트림 통합 웨이트
- 8개의 알루미늄 D-링
- 에어넷 백팩
- 나이프 장착 연결 구멍
- 퀵-릴리즈 어깨 버클
- 2개의 지퍼형 주머니
- 완전 조절형 허리 스트랩
- BPI
- Size: S, M, L, XL

X-BLACK TACTICAL ₩ 1,775,000

\*AIR II 교체 ₩ 2,085,000



### 특수 제작된 X-Black 텍티컬

물리 시스템: X-BLACK 텍티컬 BCD는 전면 부분에 물리 시스템이 적용되어 파우치 결속 및 확장이 가능합니다.

독보적인 AirFlex 시스템: BCD 전체에 걸친 블랙 번지(기존의 X-Black은 빨간 번지)로 강조되어 있는 AirFlex 시스템은 수중에서 부력 컨트롤을 간단하게 해주며, 안정적인 부력과 착용감을 보장해 줍니다.



## GLIDE 글라이드

글라이드는 최상의 편안함을 제공하기 위해 만들어졌습니다. SCUBAPRO만의 랩 어라운드 공기 블레이더는 완전히 공기를 넣어도 크래들과 같은 모양을 유지하면서 Y-핏 어깨 디자인으로 탁월한 착용감과 팔을 위한 넓은 운동 범위를 제공합니다. 전체 조절식으로 통합 웨이트 시스템과 다양한 기능들을 가지고 있습니다.

- 전면 조절식 BC
- "Y-핏" 솔더디자인
- 420 나일론 블레이더 소재
- 발전된 FITTINGS (덤프밸브, 엘보우, 자바라 호스 그리고 BPI 포함)
  - 전면 통합 웨이트 포켓
- 트림 웨이트 포켓들과 지퍼형 카고 포켓들
- 슈퍼 신치 탱크 버클-나이프 부착을 위한 메탈 나이프 구멍
- 스테인리스 스틸 D-링들
- 부력용량: XS/10, S/12, M/15, L/16, XL/18

### Y-핏 어깨 컨셉

- 어깨부분과 몸에 더욱 편안한 Y핏 솔더 디자인이 특징입니다.
- 스테인리스 스틸 삼각 링이 Y의 중심에 있는 파워를 컨트롤합니다.
- 어깨 스트랩이 백팩에 부착되어 있습니다.
- 모터사이클 백팩에서 디자인의 영감을 얻었습니다.
- 안정성, 안전, 쉬운 착용
- Size: XS, S, M, L, XL

GLIDE ₩ 1,344,000

\*AIR II 교체 ₩ 1,654,000



## LEVEL 레벨

전면 조절식 BCD 레벨은 레크리에이션 다이빙 시나리오에 필요한 최고의 성능과 편안함을 모두 제공합니다. 블레이더는 EndurTex 고-강성 420 나일론 직물로 만들어 매우 가벼우며 견고합니다. 레벨 BCD의 가장 큰 목적은 편안함입니다. 편리한 회전형 솔더 버클 스트랩, 가슴 스트랩 및 이중 풀 오버 스트랩이 있는 조절 가능한 허리밴드로 완벽한 착용감을 제공합니다. 블레이더는 압박 없이 몸을 편안하게 감싸도록 설계되었으며, 풀 사이즈 백팩은 SCUBAPRO의 슈퍼 신치 탱크 버클과 함께 조합되어 탱크를 견고하게 고정시켜 안정성을 극대화합니다. 통합 웨이트 시스템은 로우 프로파일의 40mm 플랫 버클을 사용하여 쉽게 적재하고 탈착이 훨씬 더 용이합니다. 또한 2개의 큰 카고 포켓이 있으며, 그중 하나에는 나이프를 부착하기 위한 금속 그로밋이 디자인되어 있습니다. 추가 장비를 클리핑 하기 위한 4개의 D-링과 안전한 옥토퍼스와 콘솔 호스를 보관하기 위한 2개의 OCTO 포켓이 있습니다.

- 슈퍼 신치 탱크 버클 시스템은 탱크를 견고하게 고정시켜 깊은 수심에서도 안정성을 극대화합니다.
- 옵션의 후면 트림 파우치를 사용하면 균형 잡힌 다이빙 포지션을 얻을 수 있습니다.
- 벨크로 잠금 장치가 있는 2개의 대형 카고 포켓은 많은 액세서리를 담을 수 있는 공간을 제공하며, 하나는 나이프를 부착하기 위한 금속 그로밋이 장착되어 있습니다.
- 4개의 스테인리스 스틸 D-링과 3개의 구부러진 디자인의 D-링은 추가 장비를 위한 많은 클립-온 포인트를 제공합니다.
- 한 쌍의 OCTO 포켓은 안전하게 옥토퍼스 및 콘솔 호스를 보관하기에 적합합니다.
- EndurTex 고강도 420 나일론 패브릭 블레이더는 가벼우면서도 내구성이 뛰어납니다.
- 랩어라운드 블레이더는 몸을 압박하지 않고 편안하게 감싸줍니다.
- 편리하게 회전하는 어깨 버클 스트랩, 가슴 스트랩과 오버 스트랩이 있는 허리밴드는 완벽한 착용감을 얻기 위해 많은 조정을 제공합니다.
- 퀵-릴리즈 통합 웨이트 파우치는 각각 최대 5kg의 웨이트를 넣을 수 있으며, 보안성이 뛰어난 40mm 플랫 버클이 장착되어 있습니다.
- BPI
- Size: XS, S, M, L, XL

LEVEL ₩ 1,008,000

\*AIR II 교체 ₩ 1,318,000



## X-ONE X-원

X-원 비씨는 원하는 목적에 맞춰 사용가능한 다목적 스타일의 전면조절식 BCD입니다. 편안함과 랩 어라운드 공기 주머니를 통해 공기를 잘 잡아주며 조절된 상승과 하강을 용이하게 할 수 있는 밸브를 포함합니다. 옵션으로 통합 웨이트 포켓이 선택 가능하며 고성능의 안정적인 다양한 특징을 포함한 BC입니다.

- 1000D/420D 나일론으로 긴 내구성을 보장합니다.
- 수중에서 웨빙을 고정시켜줄 수 있는 나일론 버클과 함께 표준 싱글 탱크 밴드가 장착되어 있습니다.
- 가슴 스트랩과 몸을 감싸주는 허리 오버스트랩은 단단히 고정시켜주며, 편안함을 제공합니다.
- 장시간의 다이빙을 위한 쿠션이 들어간 백팩
- 양쪽에 위치한 옥토퍼스 포켓은 보조 호흡기 보관에 편안함을 제공할 것입니다.
- 두 개의 벨크로 포켓은 많은 물품을 운반할 수 있는 용량이며, 나이프를 장착할 수 있는 연결 그로밋이 디자인되어 있습니다.
- 두 개의 스테인리스 스틸 D-링은 추가적인 장비들을 결합할 수 있습니다.
- 옵션으로 선택 가능한 퀵-릴리즈 웨이트 파우치는 통합 웨이트 시스템으로 사용 가능하며, 또는 비선택 시 웨이트벨트를 사용하셔도 됩니다.
- Size: M, L 한정수량

X-ONE ₩ 836,000

\*AIR II 교체 ₩ 1,146,000

한정수량



## T-ONE T-원

- 표준 나일론 밴드
- 소재: C 1000D / N 420 D
- 2개의 스테인리스 스틸 D-링
- 패드형 백팩
- 2개의 벨크로 형태의 포켓
- 옥토퍼스 홀더
- Size: 2XS, XS, S, M, L, XL, 2XL

T-ONE ₩ 833,000





# STABILIZING



## CLASSIC 클래식

클래식은, 스쿠버에서 가장 유명하고 시대를 초월한 BC들 중 하나입니다. 과거와 현재의 최고 디자인과 구성을 결합하였습니다. 굉장히 튼튼하게 만들어 졌으며 고품질의 하드웨어를 장착하였고, 최고 등급의 밸브 시스템이 내장되어 인상적인 부양능력과 훌륭한 안정성 두 가지 모두를 제공합니다. 클래식을 경험했을 때 어떻게 이 이름과 이렇게 화려한 명성을 얻게 되었는지 이해할 수 있게 될 것입니다.

- 폴리우레탄-420데니아, 나일론 코팅에 RF용접이 된 구조로 되어있어 마모에 강합니다.
- 슈퍼 신치 탱크 버클 시스템은 탱크를 단단히 고정시켜주며, 수중에서 최대의 안정성을 제공합니다.
- 완전 조절형 허리스트랩은 슈트 압착을 보완해 줍니다.
- 스테인리스 스틸 캔버클과 결합된 튼튼한 허리오버스트랩은, 추가적인 안전을 제공합니다.
- 빠른-건조 패드가 있는 백팩은 긴 다이빙에도 편안함을 향상시켜줍니다.
- 퀵-릴리즈 통합 웨이트 파우치는 쉽고 안전하게 분리할 수 있게 되어 있으며, 조절식 버클과 고정되어 있습니다.
- 후면 트림 포켓은 좋은 균형의 유영 포지션을 달성할 수 있게 해줍니다.
- 두 개의 큰 벨크로 주머니는 많은 물품을 운반할 수 있을 만한 용량이며, 나이프를 장착할 수 있는 연결 구멍이 있습니다.
- 4개의 큰 구부러진 스테인리스 스틸 D-링은, 두 개의 작은 스테인리스 D-링과 함께 추가적인 장비 장착을 가능하게 해줍니다.
- Size : XS, S, M, L, XL



CLASSIC ₩ 1,619,000

\*AIR II 교체 ₩ 1,929,000





# BPI VS AIR2

BPI(밸런스 파워 인플레이터)는 필요에 따라 BCD에 공기를 주입하여 정확한 부력제어가 가능하도록 설계되었습니다. 다이버가 BCD에 BPI를 사용할 경우 일반적으로 옥토퍼스 레귤레이터를 보조용 호흡기로 사용합니다.

AIR2는 BCD의 인플레이터 시스템과 보조용 레귤레이터를 컴팩트하고 사용하기 쉽도록 결합한 장비입니다. 이것은 하강을 제어하고, 부력을 조절하고, 상승하는 동안 공기를 배출해야 하기 때문에 항상 가까운 곳에 위치하고 있습니다. 긴급상황이 발생되면 보조 호흡기를 찾을 필요가 없습니다. 주 호흡기를 공기가 필요한 다이버에게 주고 AIR2를 사용하여 쉽게 호흡과 부력을 제어하여 수면까지 돌아올 수 있습니다. AIR2는 다이빙 시장에서 첫 번째 보조호흡기/인플레이터였으며, 5세대로 개선되어 여전히 업계의 표준이 되고 있습니다.

## BPI

밸런스 파워 인플레이터는 유선형의 인체공학적 디자인으로 제작되었습니다. 인플레이션(공기주입) 버튼은 쉽게 찾을 수 있고 적은 노력으로 작동할 수 있습니다. 또한 부드러운 마우스피스는 입으로 공기 주입시 편안함을 제공합니다.



BPI

## AIR2 5세대

5세대 보조호흡기/인플레이터는 사용하기 쉽습니다. 시험에 의해 입증된 호흡 성능과 호흡 노력 등 호흡의 용이성에 관한 한 많은 전통적인 다운스트림 2단계를 능가합니다. AIR2는 손에 편안하게 맞으며 크고 쉽게 구별할 수 있는 주입 및 배출 버튼으로 정확한 부력제어가 가능합니다. 크고 유연한 퍼지 버튼은 필요시 빠른 공기 배출을 제공합니다. 이 탁월한 AIR2는 호스가 매달려있지 않고 안정적인 성능을 발휘합니다. • CE 인증(EN250A > 10 ㉚ C/50° F 운수 테스트 컨트롤)



AIR2 5TH













## BCD ACCESSORIES

1	BPI 인플레이터 뭉치+64cm 저압호스 (Balance Power Inflator + Hose)	222,000
2	BPI 인플레이터 뭉치 (Balance Power Inflator)	156,000
3	슈퍼 신치 밴드 - 짧은 것/메탈 (Super cinch band, short - Metal)	108,000
4	슈퍼 신치 밴드 한 쌍-티원/플라스틱 (Super cinch band (pair)/T ONE - Plastic)	58,000
5	과압밸브 셋트 (Over pressure Valve Assy - BC Dump Valve)	28,000
6	BC 덤프 밸브 셋트 (Pull Dump Valve Assy)	57,000
7	포켓 웨이트 파우치 X-블랙/X-포스(한쌍)	173,000
	포켓 웨이트 파우치 이퀄라이저/이퀄라이저/하이드로스(한쌍)	144,000
	포켓 웨이트 포켓 클래식 S-M/글라이드 프로(한쌍)	144,000
	포켓 웨이트 포켓 클래식 L-XL/이퀄라이터(한쌍)	144,000
8	자바라 호스 9인치	36,000
	자바라 호스 14인치	36,000
	자바라 호스 16인치	36,000
	자바라 호스 19인치	76,000
9	BCD 커넥터 (LP Hose QD Coupling)	40,000
10	에어 2 커넥터 (Air 2 QD)	79,000



Various Types See Below

Various Types See Below

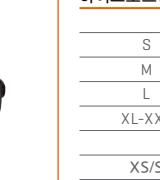
	후면 부력식		전면 부력식								스테빌라이징
											
	HYDROS PRO	SEAHAWK 2	HYDROS X	X-BLACK	X-FORCE	GLIDE	EQUALIZER	LEVEL	X-ONE	T-ONE	CLASSIC
모듈러 디자인	•		•								
Y-핏 슬더						•					
슈퍼 신치 탱크 밴드	•	•	•	•	•	•		•			•
표준형 나일론 탱크 버클							•		•	•	
탱크 밴드 개수	1	2	1	1	1	1	1	1	1	1	1
전체 조절식 허리 벨트		•		•	•	•	•	•	•	•	•
퀵-릴리즈 전면 통합 웨이트	•	•	•	•	•	•	•	•			•
퀵-릴리즈 회전식 어깨 버클	•	•	•								
이중 합성 백플레이트	•		•								
단단한 패딩 백팩						•		•			•
신축성 있는 소프트 백팩		•		에어네트	에어네트						
몸통 플렉스 존	•										
2단계 인플레이션	•										
D-링	4 스테인리스 스틸	8 스테인리스 스틸	6 알루미늄	2 스테인리스 스틸	6 스테인리스 스틸	7 알루미늄	4 스테인리스 스틸	4 스테인리스 스틸	3 스테인리스 스틸	2 스테인리스 스틸	6 스테인리스 스틸
다용도 고정형 액세서리 매트릭스	•		•								
포켓	2개의 옵션	2지퍼	2지퍼	3지퍼	2지퍼	2지퍼	2지퍼	3벨크로	2지퍼	2벨크로	2지퍼 / 2벨크로
나이프 그로밋	•	•	•	•	•	•	•	•	•	•	•
옥토퍼스 홀더				•	•	•	•	•	•	•	
후면 트림 웨이트 포켓	•		•	•	•	•					•
스마트팩 디자인	•										

### BCD SIZING CHART

사이즈	신장 (cm)	몸무게 (kg)	허리 사이즈 (in)	리프트 (lbs)	비씨 무게 (lbs)
<b>하이드로스 프로</b>					
남성					
S	157-170	54-70	26-39	36	8.6
M	170-183	65-85	28-45	40.5	8.6
L	179-188	80-110	30-50	40.5	8.8
XL-XXL	185-199	100-130	32-58	40.5	9
여성					
XS/S	157-170	54-70	26-39	36	8.6
M	170-183	65-85	28-45	40.5	8.6
L	179-188	80-110	30-50	40.5	8.8
<b>씨호크 2</b>					
S	157-170	54-70	30-38	54	7
M	170-180	68-77	32-40	54	7.3
L	178-185	77-95	38-46	54	7.3
XL	185-190	88-109	44-52	54	7.5
<b>하이드로스 엑스</b>					
남성					
S	157-170	54-70	26-39	36	9.71
M	170-183	65-85	28-45	40.5	10.15
L	179-188	80-110	30-50	40.5	10.81
XL-XXL	185-199	100-130	32-58	40.5	10.81
여성					
XS-S	150-170	45-65	26-39	36	9.71
M	160-180	55-77	28-45	36	9.71
L	170-185	68-95	30-50	40.5	10.15
<b>X-블랙</b>					
S	157-170	54-70	34-36	38	11.1
M	170-180	68-77	37-41	45	11.5
L	178-185	77-95	42-46	49	11.9
XL	185-190	88-108	44-50	56	12.1
<b>X-포스</b>					
XS	152-165	45-56	32-38	24	9.5
S	157-170	54-70	33-39	31	9.7
M	170-180	68-77	37-43	40	9.9
L	178-185	77-95	38-46	44	10.5
XL	185-190	88-108	43-50	51	10.5
XXL	190-198	102-122	48-56	56	10.6
<b>글라이드</b>					
XS	152-165	45-57	28-36	22.5	7.9
S	158-170	54-70	30-38	29.2	8.1
M	170-182	68-77	34-43	31.5	8.4
L	178-186	77-91	38-46	31.5	8.6
XL	186-190	86-107	42-52	33.7	8.8
<b>이퀄라이저</b>					
XS	152-165	45-56	31-36	22.5	6.2
S	157-170	54-70	35-41	27	6.2
M	170-180	68-77	37-43	29.2	6.4
L	180-185	77-95	38-44	33.7	6.4
XL	185-190	88-109	40-47	38.2	6.6
<b>레벨</b>					
XS	152-165	45-56	31-36	22.5	6.4
S	157-170	54-70	35-41	27	6.6
M	170-180	68-77	37-43	29.2	6.6
L	180-185	77-95	38-44	33.7	6.6
XL	185-195	88-109	40-47	38.2	6.6
<b>X-원</b>					
XS	152-165	45-56	30-39	24	7.3
S	157-170	54-70	33-40	31	7.4
M	170-180	68-77	35-43	38	7.8
L	180-185	77-95	37-46	40	7.9
XL	185-190	88-95	40-51	47	8
<b>T-원</b>					
XXS	147-160	36-45	28-36	20	6.6
XS	152-166	45-58	30-38	24	6.6
S	167-170	54-70	32-41	31	6.7
M	170-180	68-77	35-44	38	7
L	173-185	77-95	37-47	40	7.1
XL	185-190	88-108	40-51	47	7.2
XXL	190-198	102-122	44-55	51	7.3
<b>클래식</b>					
XS	152-165	45-57	24-36	33.7	9.2
S	157-170	54-70	32-40	40.5	9.4
M	170-180	68-77	34-42	45	9.7
L	178-185	82-95	38-48	58.5	10.5
XL	185-191	88-109	44-56	80.9	10.8



S-TEK





# BACKPLATE & WING

## S-TEK PURE PLUS SYSTEM 퓨어 플러스 시스템

S-TEK 퓨어 플러스 시스템은 퓨어 시스템보다 한 단계 업그레이드 된 디자인으로 테크니컬 강사들의 의견을 반영하여 업그레이드 되었습니다. 간소화되고 미니멀한 S-TEK 퓨어 하네스 시스템에 추가 기능과 구성 요소를 결합하여 테크니컬 다이빙을 하는 사람들에게 유용하면서 실용성과 편안함을 추구하도록 제작되었습니다. 퓨어 플러스는 혁신적으로 설계된 3D 성형 스테인리스 스틸 백플레이트와 도넛 윙과 팀을 이루는 연속 웨빙 하네스로 구성됩니다. 스테인리스 스틸 하드웨어에는 허리 버클, 어깨 스트랩에 구부러진 D링 2개, 허리에 D링 1개, 크로치 스트랩에 D링 2개가 포함됩니다. 스테인리스 스틸 백플레이트는 EVO 앵글 웨빙 슬롯과 함께 디자인되어, 보다 자연스러운 웨빙 라우팅을 통해 편안함을 높이고 웨빙 마모를 줄입니다. 백플레이트는 또한 트림 웨이트 시스템 장착 슬롯, 드라이슈트 다이버를 위한 아르곤 탱크 장착 슬롯과, 편안함을 위한 Monprene® 패드, 2개의 S-TEK 에르고 너트와 편리한 내장형 운반 핸들을 제공합니다. 이 시스템은 30파운드, 40파운드 또는 60파운드 부력의 도넛 윙과 함께 사용할 수 있으며 30과 40파운드 윙은 싱글 탱크 다이빙에 적합하고 40과 60파운드 윙은 더블 탱크 다이빙에 적합합니다. 30파운드의 싱글 시스템에는 알루미늄 소재의 싱글 탱크 어댑터가 포함됩니다.

- 연속 웨빙 하네스는 맞춤형 개별 맞춤을 제공합니다.
- 궁극의 심플함을 위해 고정된 스트랩의 하네스로 구성하거나, 더 쉽게 벗고 착용하기 위해 어깨 스트랩을 확장할 수 있는 익스텐더 모드로 구성할 수 있습니다.
- 사출 성형 Monprene® 패드는 어깨와 등을 쿠션하여 편안함을 높입니다.
- 스테인리스 스틸 허리 버클로 모든 범위의 조정이 가능합니다.
- 오른쪽 허리 웨빙에 캐니스터 라이트 배터리 등을 장착할 수 있는 스트랩 키트가 부착되어 있습니다.
- 왼쪽 허리 웨빙에 조절된 위치로 고정하여 사용할 수 있는 익스텐더 D링 스트랩 키트가 부착되어 있습니다.
- EVO 앵글의 웨빙 슬롯은 다이버의 편안함을 높이고 웨빙 마모를 줄여주며, 자연스러운 웨빙 라우팅을 허용합니다.
- 오목한 윙 너트 소켓은 인체 공학적으로 설계된 S-TEK 에르고 너트를 특징으로 차갑거나 젖은 손 또는 장갑을 낀 손으로 쉽게 조이거나 풀 수 있으며

- 슈트 마모를 방지하기 위해 매립형으로 장착됩니다. 오목한 윙 너트 소켓은 표준 윙 너트와도 호환됩니다.
- 백플레이트는 트림 웨이트 포켓 장착 포인트, 아르곤 탱크 장착 포인트와 편리한 내장형 운반 핸들을 제공합니다.
- 왼쪽 어깨의 브랜드 실리콘 견장과 브랜드 실리콘 가이드 밴드는 인플레이터 호스와 스트랩을 제자리에 고정합니다.
- 어깨에 미리 구부러진(pre-bent) 타입의 2개의 D링, 허리에 2개의 D링, 크로치 스트랩에 2개의 D링이 추가 장비를 끼울 수 있도록 제공됩니다.
- 도넛 윙(30파운드, 40파운드, 60파운드)은 내구성이 매우 강한 1000D 코듀라 외부 셸과 500D 코듀라 이너 블레이더로 구성되어 있습니다.
- 알루미늄 싱글 탱크 어댑터는 30파운드(싱글) 시스템에 포함되어 있습니다.
- 2개의 백플레이트 : 스테인리스 스틸, 알루미늄



S-TEK 퓨어 플러스 싱글 시스템

- S-TEK 퓨어 플러스 싱글 시스템 ₩ 1,670,000
- S-TEK 퓨어 플러스 40파운드 더블 시스템 ₩ 1,523,000
- S-TEK 퓨어 플러스 60파운드 더블 시스템 ₩ 1,523,000



S-TEK 퓨어 플러스 40파운드 더블 시스템



S-TEK 퓨어 플러스 60파운드 더블 시스템

## S-TEK PRO SYSTEM 프로 시스템

S-TEK 프로의 혁신적인 디자인은 프리미엄 플러스 소재 및 구조와 퓨리스트 특징과 기술을 결합하여 테크니컬 다이빙을 위한 궁극의 조절 가능한 백플레이트 윙 시스템을 만들었습니다. 실용성과 편안함을 모두 고려하여 설계된 이 시스템은 3D 성형 백플레이트와 개별적으로 조절 가능한 TEK LOC 어깨 스트랩을 포함하는 하네스가 있어 꼭 맞는 핏을 보장할 뿐만 아니라 쉽게 입고 벗을 수 있습니다. 어깨 버클과 D링은 다양한 몸통 길이에 맞게 위아래로 조절할 수 있습니다. 편안함을 향상시키기 위해 어깨와 허리 스트랩에는 우수한 쿠셔닝을 제공하는 Monprene® 패드가 장착되어 있습니다. 스테인리스 스틸 하드웨어에는 허리 버클, 어깨에 구부러진 D링 2개, 허리에 D링 2개, 크로치 스트랩에 D링 2개가 포함됩니다. 스테인리스 스틸 백플레이트는 EVO 앵글 웨빙 슬롯과 함께 디자인되어, 보다 자연스러운 웨빙 라우팅을 통해 편안함을 높이고 웨빙 마모를 줄입니다. 백플레이트는 또한 트림 웨이트 시스템 장착 슬롯, 드라이슈트 다이버를 위한 아르곤 탱크 장착 슬롯, 편안함을 위한 Monprene® 패드, 2개의 S-TEK 에르고 너트와 편리한 내장형 운반 핸들을 제공합니다. 이 시스템은 30파운드, 40파운드 또는 60파운드 부력의 도넛 윙과 함께 사용할 수 있으며 30 또는 40파운드 윙은 싱글 탱크 다이빙에 적합하고 40 또는 60파운드 윙은 더블 탱크 다이빙에 적합합니다. 30파운드 시스템에는 알루미늄 소재의 싱글 탱크 어댑터가 포함됩니다. S-TEK 프로는 견고하게 제작되었으며 다양한 기능을 탑재하여 수중 시간을 더 안전하고 편안하고 즐겁게 만듭니다.

- 조절 가능한 TEK LOC 어깨 스트랩은 꼭 맞고 개별화된 핏을 제공합니다.
- 사출 성형 Monprene® 패드는 어깨, 허리와 등을 쿠션하여 편안함을 높입니다.
- 어깨 버클과 D링 높이를 다양한 몸통 길이에 맞게 조절할 수 있습니다.
- 3D 성형 백플레이트는 부드러운 유기적 형태, 곡선형 중앙 프로파일과 더 큰 편안함을 위한 완전히 둥근 모서리를 특징으로 합니다.
- EVO 앵글의 웨빙 슬롯은 다이버의 편안함을 높이고 웨빙 마모를 줄여주며, 보다 자연스러운 웨빙 라우팅을 허용합니다.
- 오목한 윙 너트 소켓은 인체 공학적으로 설계된 S-TEK 에르고 너트를 특징으로 하며 차갑거나 젖은 손 또는 장갑을 낀 손으로 쉽게 조이거나 풀 수 있으며 슈트 마모를 방지하기 위해 매립형으로 장착됩니다. 오목한 윙 너트 소켓은 표준 윙 너트와도 호환됩니다.

- 백플레이트는 트림 웨이트 포켓 장착 포인트, 아르곤 탱크 장착 포인트와 편리한 내장형 운반 핸들을 제공합니다.
- 왼쪽 어깨의 브랜드 실리콘 견장과 브랜드 실리콘 가이드 밴드는 인플레이터 호스와 스트랩을 제자리에 고정합니다.
- 도넛 윙(30파운드, 40파운드, 60파운드)은 내구성이 매우 강한 1000D 코듀라 외부 셸과 500D 코듀라 이너 블레이더로 구성되어 있습니다.
- 어깨에 미리 구부러진(pre-bent) 타입의 2개의 D링, 허리에 2개의 D링, 크로치 스트랩에 2개의 D링이 추가 장비를 끼울 수 있도록 제공됩니다.
- 알루미늄 싱글 탱크 어댑터는 30파운드(싱글) 시스템에 포함되어 있습니다.
- 2개의 백플레이트 : 스테인리스 스틸, 알루미늄



S-TEK 프로 싱글 시스템

- S-TEK 프로 싱글 시스템 ₩ 1,670,000
- S-TEK 프로 40파운드 더블 시스템 ₩ 1,523,000
- S-TEK 프로 60파운드 더블 시스템 ₩ 1,523,000



S-TEK 프로 40파운드 더블 시스템



S-TEK 프로 60파운드 더블 시스템



# S-TEK PURE SYSTEM 퓨어 시스템

능률적이고 최소한의 장비 구성에 대한 DIR(Doing It Right) 접근 방식에 동의하는 테크니컬 다이버는 SCUBAPRO의 S-TEK 퓨어 백플레이트/윙 시스템을 높이 평가할 것입니다. 심플하지만 견고한 이 시스템은 혁신적으로 설계된 3D 성형 스테인리스 스틸 백플레이트와 도넛 윙과 팀을 이루는 연속 웨빙 하네스로 구성됩니다. 스테인리스 스틸 하드웨어에는 허리 버클, 어깨 스트랩에 구부러진 D링 2개, 허리에 D링 1개, 크로치 스트랩에 D링 2개가 포함됩니다. 스테인리스 스틸 백플레이트는 EVO 앵글 웨빙 슬롯과 함께 디자인되어, 보다 자연스러운 웨빙 라우팅을 통해 편안함을 높이고 웨빙 마모를 줄입니다. 백플레이트는 또한 트림 웨이트 시스템 장착 슬롯, 드라이슈트 다이버를 위한 아르곤 탱크 장착 슬롯과, 편안함을 위한 Monprene® 패드, 2개의 S-TEK 에르고 너트와 편리한 내장형 운반 핸들을 제공합니다. 이 시스템은 30 파운드, 40파운드 또는 60파운드 부력의 도넛 윙과 함께 사용할 수 있으며 30과 40 파운드 윙은 싱글 탱크 다이빙에 적합하고 40과 60파운드 윙은 더블 탱크 다이빙에 적합합니다. 30파운드 시스템에는 알루미늄 소재의 싱글 탱크 어댑터가 포함됩니다.

- 연속 웨빙 하네스는 맞춤형 개별 맞춤을 제공합니다.
- 고정된 어깨 스트랩의 하네스로 구성하거나, 더 쉽게 벗고 착용하기 위해 어깨 스트랩을 확장할 수 있는 익스텐더 모드로 구성할 수 있습니다.
- 사출 성형 Monprene® 패드는 등을 쿠션하여 편안함을 높입니다.
- 스테인리스 스틸 허리 버클로 모든 범위의 조정이 가능합니다.
- 3D 성형 백플레이트는 부드러운 유기적 형태, 곡선형 중앙 프로파일과 더 큰 편안함을 위한 완전히 둥근 모서리를 특징으로 합니다.
- EVO 앵글의 웨빙 슬롯은 다이버의 편안함을 높이고 웨빙의 마모를 줄여 주며, 자연스러운 웨빙 라우팅을 허용합니다.
- 오목한 윙 너트 소켓은 인체 공학적으로 설계된 S-TEK 에르고너트를 특징으로 하며 차갑거나 젖은 손 또는 장갑을 낀 손으로 쉽게 조이거나 풀 수 있으며 슈트 마모를 방지하기 위해 매립형으로 장착됩니다. 오목한 윙 너트 소켓은 표준 윙 너트와도 호환됩니다.

- 백플레이트는 트림 웨이트 포켓 장착 포인트, 아르곤 탱크 장착 포인트와 편리한 내장형 운반 핸들을 제공합니다.
- 왼쪽 어깨의 브랜드 실리콘 견장과 브랜드 실리콘 가이드 밴드는 인플레이터 호스와 스트랩을 제자리에 고정합니다.
- 도넛 윙(30파운드, 40파운드, 60파운드)은 내구성이 매우 강한 1000D 코듀라 외부 셀과 500D 코듀라 이너 블레이더로 구성되어 있습니다.
- 어깨에 미리 구부러진(pre-bent) 타입의 2개의 D링, 허리에 2개의 D링, 크로치 스트랩에 2개의 D링이 추가 장비를 끼울 수 있도록 제공됩니다.
- 알루미늄 싱글 탱크 어댑터는 30파운드(싱글) 시스템에 포함되어 있습니다.
- 2개의 백플레이트 : 스테인리스 스틸, 알루미늄



S-TEK 퓨어 싱글 시스템

S-TEK 퓨어 싱글 시스템	₩ 1,554,000
S-TEK 퓨어 40파운드 더블 시스템	₩ 1,418,000
S-TEK 퓨어 60파운드 더블 시스템	₩ 1,418,000



S-TEK 퓨어 40파운드 더블 시스템



S-TEK 퓨어 60파운드 더블 시스템

# S-TEK HARNESS & BACK PLATE

S-TEK 백플레이트는 테크니컬 다이빙 커뮤니티를 열광시킬 혁신적인 디자인으로 제작되었습니다. 부식 방지 스테인리스 스틸 또는 경량 알루미늄 백플레이트 모두 EVO 앵글의 웨빙 슬롯이 있어 편안함을 높이고 웨빙 마모를 줄여주며, 보다 자연스러운 웨빙 라우팅을 제공합니다. 또한 트림 웨이트 시스템 장착을 위한 슬롯과 드라이슈트 다이버를 위한 아르곤 탱크 장착 포인트를 제공하며, 편안함을 위한 Monprene® 패드와 2개의 S-TEK 에르고 너트, 편리한 내장형 운반 핸들을 제공합니다. 이 프리미엄 플레이트는 표준 윙 너트 또는 포함된 S-TEK 에르고 너트와 호환되는 완전히 둥근 모서리와 오목한 윙 너트 소켓이 있는 부드러운 유기적 모양을 특징으로 합니다.

## S-TEK PURE PLUS HARNESS & BACK PLATE 퓨어플러스 하네스

- 연속 웨빙 하네스는 맞춤형 개별 맞춤을 제공합니다.
- 고정된 어깨 스트랩의 하네스로 구성하거나, 더 쉽게 벗고 착용하기 위해 어깨 스트랩을 확장할 수 있는 익스텐더 모드로 구성할 수 있습니다.
- 스테인리스 스틸 허리 버클로 모든 범위의 조정이 가능합니다.
- 오른쪽 허리 웨빙에 캐니스터 라이트 배터리를 장착할 수 있는 스트랩 키트가 부착되어 있습니다.
- 왼쪽 허리 웨빙에 조절된 위치로 고정하여 사용할 수 있는 익스텐더 D링 스트랩 키트가 부착되어 있습니다.
- 어깨 버클과 D링 높이를 다양한 몸통 길이에 맞게 조정할 수 있습니다.
- 사출 성형 Monprene® 패드는 어깨와 등을 쿠션하여 편안함을 높입니다.
- 어깨에 미리 구부러진(pre-bent) 타입의 2개의 D링, 허리에 2개의 D링, 크로치 스트랩에 2개의 D링이 추가 장비를 끼울 수 있도록 제공됩니다.
- 왼쪽 어깨의 브랜드 실리콘 견장과 브랜드 실리콘 가이드 밴드는 인플레이터 호스와 스트랩을 제자리에 고정합니다.



S-TEK 퓨어플러스 하네스 & 백플레이트 ₩ 819,000

## S-TEK PRO HARNESS & BACK PLATE 프로 하네스

- 조절 가능한 TEK LOC 이 있는 어깨 스트랩으로 꼭 맞고 개별화된 핏을 제공합니다.
- 어깨 버클과 D링 높이를 다양한 몸통 길이에 맞게 조정할 수 있습니다.
- 사출 성형 Monprene® 패드는 어깨, 허리 및 등을 완충하여 편안함을 최적화합니다.
- 어깨에 미리 구부러진(pre-bent) 타입의 2개의 D링, 허리에 2개의 D링, 크로치 스트랩에 2개의 D링이 추가 장비를 끼울 수 있도록 제공됩니다.
- 왼쪽 어깨의 브랜드 실리콘 견장과 브랜드 실리콘 가이드 밴드는 인플레이터 호스와 스트랩을 제자리에 고정합니다.



S-TEK 프로 하네스 & 백플레이트 ₩ 819,000

## S-TEK PURE HARNESS & BACK PLATE 퓨어 하네스

- 연속 웨빙 하네스는 맞춤형 개별 맞춤을 제공합니다.
- 궁극의 심플함을 위해 고정된 어깨 길이의 하네스로 구성하거나, 더 쉽게 벗고 착용하기 위해 어깨 스트랩을 확장할 수 있는 익스텐더 모드로 구성할 수 있습니다.
- 스테인리스 스틸 허리 버클로 모든 범위의 조정이 가능합니다.
- 어깨에 미리 구부러진(pre-bent) 타입의 2개의 D링, 허리에 2개의 D링, 크로치 스트랩에 2개의 D링이 추가 장비를 끼울 수 있도록 제공됩니다.
- 왼쪽 어깨의 브랜드 실리콘 견장과 브랜드 실리콘 가이드 밴드는 인플레이터 호스와 스트랩을 제자리에 고정합니다.
- 퓨어 하네스에는 백플레이트 Monprene® 등 패드가 포함됩니다.



S-TEK 퓨어 하네스 & 백플레이트 ₩ 683,000

## S-TEK DONUT WINGS 도넛 윙

백플레이트 윙 다이버는 SCUBAPRO의 S-TEK 도넛 윙 라인으로 다이빙 포지션에 관계없이 안정적인 부력 제어에 의존할 수 있습니다. 세 가지 크기로 제공되는 S-TEK 도넛 윙은 부드럽고 제어된 공기 이동이 가능하도록 둥근 프로파일을 제공합니다. 오래 지속되도록 제작된 500 데니아 코듀라 내부 블레이더는 업계 최고의 내마모성을 제공하는 원착 염색으로 변색되지 않는 1000 데니아 코듀라 원단으로 제작된 외부 셸로 보호됩니다. 각 윙에는 타원형 EPDM 주름 인플레이터 호스와 SCUBAPRO의 K 스타일 TEK-BPI가 함께 제공됩니다.

- 친환경적이고 변색되지 않는 원착 염색(Dope-Dyed), 1000 데니아 코듀라 외부 셸과 500 데니아 코듀라 내부 블레이더는 업계 최고의 내마모성을 제공하고 오래 지속되도록 제작되었습니다.
- 내구성이 뛰어난 YKK 지퍼는 몇 년 동안 사용할 수 있습니다.
- 둥근 프로파일은 부드럽고 제어된 공기 이동을 보장합니다.
- 개선된 프로파일은 공기 트래핑을 줄입니다.
- 자수 로고는 S-TEK과 SCUBAPRO 브랜드를 강조합니다.
- 각 윙에는 타원형 EPDM 인플레이터 주름 호스와 SCUBAPRO의 K-스타일 BPI가 있습니다.
- 3가지 리프트 용량: 30lbs/13kg, 40lbs/18kg, 60lbs/27kg



S-TEK 도넛 윙 30lbs ₩ 893,000

S-TEK 도넛 윙 40lbs ₩ 893,000

S-TEK 도넛 윙 60lbs ₩ 893,000

## S-TEK SINGLE TANK ADAPTER 싱글 탱크 어댑터

S-TEK 싱글 탱크 어댑터는 더블 탱크에서 싱글 탱크 다이빙으로 전환하는 편리한 방법입니다. 해양 등급의 알루미늄으로 제작된 이 어댑터는 1개의 신치 밴드를 사용하여 탱크를 훨씬 쉽게 부착할 수 있도록 설계되었습니다. 보다 나은 수직 조정 기능과 쉬운 부착과 제거를 위한 고정된 볼트, 탱크를 제자리에 단단히 고정하는 데 도움이 되는 고무 그립 패드가 특징입니다. 퀵 릴리스 버클이 있는 탱크 높이 조절 스트랩이 포함되어 있습니다.

- 가벼운 해양 등급 알루미늄으로 제작되었습니다.
- 단일 신치 밴드로 탱크를 더 쉽게 부착할 수 있습니다.
- 디자인은 탱크 위치를 미세 조정하기 위해 더 많은 수직 조정 기능을 제공합니다.
- 고무 그립 패드는 탱크를 제자리에 안전하게 유지하는 데 도움이 됩니다.
- 볼트가 고정되어 있어, 쉽게 부착 및 제거할 수 있습니다.
- 퀵 릴리스 버클이 있는 탱크 높이 조절 스트랩 포함

S-TEK 싱글 탱크 어댑터 ₩ 347,000



## S-TEK TRIM WEIGHTS KIT 트림 웨이트 포켓

다음은 하네스 시스템에 트림 웨이트를 추가하여 심도 있는 트림 위치를 개선할 수 있는 쉬운 방법입니다. 트림 웨이트 키트는 백플레이트에 장착되며 필요한 마운트 스트랩과 장착 하드웨어, 각각 최대 1kg의 밸러스트 웨이트를 지탱할 수 있는 2개의 트림 포켓이 포함되어 있습니다.

- 최적의 밸런스와 수중 안정성을 위해 웨이트 무게를 분배할 수 있습니다.
- 키트에는 마운트 스트랩, 장착 하드웨어(스크류 등) 및 2개의 트림 웨이트 포켓이 포함됩니다.
- 각 포켓은 1kg 또는 코팅되지 않은 2kg의 웨이트를 넣을 수 있습니다. 백플레이트 부착시에는 1kg 미만의 웨이트를 권장합니다.
- 백플레이트당 최대 2개의 키트(4개의 트림 포켓)가 부착 가능합니다.
- S-TEK 싱글 탱크 어댑터와 함께 사용하도록 디자인되었습니다.
- 트림 웨이트 포켓은 50mm 허리 웨빙에도 부착 가능합니다.



S-TEK 트림 웨이트 포켓 키트 ₩ 103,000

## CINCH TANK BAND & TRIM WEIGHTS 신치 탱크 밴드 & 트림 웨이트 포켓 세트

S-TEK 싱글 탱크 어댑터에 끼울 수 있는 슈퍼 신치 밴드와 S-TEK 트림 웨이트 포켓 2개로 구성되어 있습니다. (특별 세트 구성으로 가격 할인이 적용되어 있습니다.)

신치 탱크 밴드 + 트림 웨이트 포켓 세트 ₩ 147,000



## S-TEK PRO FLUID FORM WEIGHT SYSTEM 프로 플루이드 폼 웨이트 시스템

S-TEK 프로 플루이드 폼 웨이트 시스템을 사용하여 S-TEK 하네스(퓨어 하네스 / 프로 하네스)에 통합 중량 시스템을 추가하십시오. 이 키트는 하네스의 허리 스트랩에 쉽게 장착할 수 있으며 블랙의 Monprene® 웨이트 홀스터 2개와 분리 가능한 웨이트 포켓 2개가 포함되어 있습니다. 이 키트는 HYDROS 컬러 키트, HYDROS 나이프 마운트, HYDROS 미니 D링 세트와 HYDROS নিজ 포켓을 포함한 다양한 HYDROS 액세서리와 호환됩니다.

- 키트는 하네스 허리 스트랩에 쉽게 장착됩니다.
- 포함: 2개의 Monprene® 웨이트 홀스터와 2개의 분리 가능한 웨이트 포켓
- 웨이트 포켓은 각각 최대 11lbs/5kg의 밸러스트 무게를 수용합니다.
- HYDROS 컬러 키트, 나이프 마운트, 미니 D링 세트와 নিজ 포켓 액세서리와 호환됩니다.

S-TEK 프로 플루이드 폼 웨이트 시스템 ₩ 263,000



## S-TEK EXPEDITION THIGH POCKET 익스피디션 허벅지 포켓

다이빙 장비에 S-TEK 익스피디션 허벅지 포켓을 추가하여 장비 캐리 기능을 늘려보세요. 견고한 1000 데니아 코듀라로 제작된 큰 사이즈의 보호 덮개는 한 손으로 열고 닫을 수 있으며 쉽게 열리는 버클로 내용물을 고정합니다. 상단 클립에 장착된 스테인리스 스틸 볼트 스냅은 허리 하네스 D링에 장착되며, 뒷면의 조절 가능한 스트랩은 이 포켓을 허벅지에 고정합니다. 물품을 고정하기 위한 내부 번지 루프가 있으며, 포켓의 공간이 넉넉하여 다이브 라이트, SMB, 예비 마스크 또는 소형 카메라와 같은 장비가 수납됩니다.

S-TEK 익스피디션 허벅지 포켓 ₩ 107,000





## S-TEK SPINNER SPOOLS 스피너 스푼

SCUBAPRO의 클래식 2단계 G250의 독특한 디자인을 연상시키는 이 프리미엄 스피너 스푼은 3가지 라인 길이로 제공되며 사용이 매우 쉽습니다. 각 스푼의 사용자 편의성에 대한 핵심은 스푼의 가운데에 위치한 독점적인 SCUBAPRO 브랜드 스피너 디스크에서 찾을 수 있습니다. 스푼이 회전하고 라인이 전개되는 동안 디스크는 정지 상태를 유지합니다. 그래서 스피너 스푼은 일반 스푼처럼 손에서 회전하지 않으므로 라인을 전개하는 동안 더 안전한 그림을 허용합니다. 스피너 디스크를 양쪽으로 누르면 디스크 브레이크 효과로 라인의 장력을 조정할 수 있습니다.

- 스푼이 회전하는 동안 스피너 디스크는 정지 상태를 유지하므로 스푼은 일반 스푼처럼 손에서 회전하지 않습니다.
- 디자인은 라인을 전개하는 동안 안전하고 편안한 그림을 허용합니다.
- 스테인리스 스틸 액슬과 나사가 있는 내구성 있는 사출 성형 유리 섬유 강화 나일론으로 제작되었습니다.
- 스푼의 바디는 볼트 스냅을 쉽게 클립핑 할 수 있도록 설계되었습니다.
- 스테인리스 스틸 볼트 스냅이 포함되어 있습니다.
- 3가지 길이의 옵션 : 15m, 30m, 45m

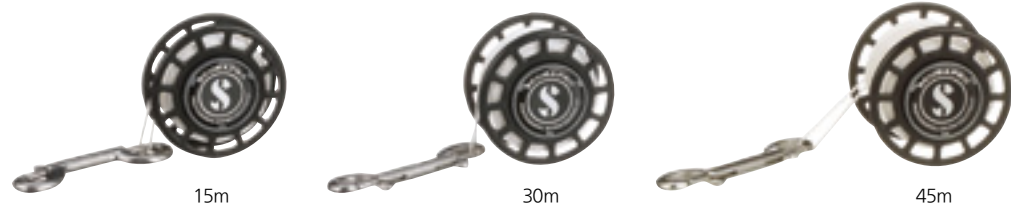

S-TEK 스피너 스푼 15m ₩ 92,000

S-TEK 스피너 스푼 30m ₩ 98,000

S-TEK 스피너 스푼 45m ₩ 106,000

## S-TEK SPINNER SPOOL COLOR KITS 스피너 스푼 컬러 키트

S-TEK 스피너 스푼에 스피너 컬러 키트를 코디하여, 다른 장비와 컬러를 맞춰 보세요. 컬러 키트는 모든 옵션의 스피너 스푼에 맞습니다.

- 옵션 : 화이트, 옐로우, 블루, 터키, 올리브그린, 오렌지, 핑크



S-TEK 스피너 스푼 컬러 키트 ₩ 19,000

## S-TEK EXPEDITION REELS 익스페디션 릴

- 내구성이 강한 구조에는 해양 등급의 양극 산화 처리된 알루미늄 프레임, 사출 성형된 유리 섬유 강화 나일론 드럼, 스테인리스 스틸 액슬 및 나사가 포함됩니다.
- 라인 출구에서 핸들의 반대쪽 끝에 있는 걸림 방지 스테인리스 스틸 잠금 나사는 라인 걸림의 위험을 줄이면서 인체 공학을 개선합니다.
- 볼트 스냅용 풀림 방지 아이릿은 안전함을 보장합니다.
- 인체공학적 걸림 방지 와인더로 문제 없이 라인을 찾을 수 있습니다.
- 통합된 스틸스 라인 클리트와 탈착식 Torben-Loc 라인 앵커는 라인 엔드를 고정하여 라인 가이드 출구를 통해 라인 엔드가 손실되지 않도록 하는 두 가지 옵션을 제공합니다.
- 포함: 라인 용량 게이지와 스테인리스 스틸 볼트 스냅
- 2가지 길이의 옵션: 100m, 200m

S-TEK 익스페디션 릴 100m ₩ 368,000

S-TEK 익스페디션 릴 200m ₩ 420,000

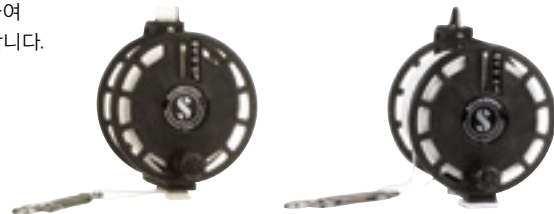

## S-TEK STAGE KIT 스테이지 키트

### COLD WATER

보다 전통적인 프로파일로 특징으로 하는 S-TEK 찬물용 스테이지 키트는 차가운 손이나 두꺼운 장갑을 낀 손을 위한 스테이지와 데코 실린더를 장착하는데 이상적인 솔루션입니다. 견고한 25mm 군용 등급의 폴리에스테르 웨빙 구조를 특징으로 하는 이 키트에는 스테인리스 스틸 볼트 스냅 'Big-Eye 36mm' 2개, 스테인리스 스틸 호스 클램프(절단과 마모로부터 보호하기 위해 내구성이 뛰어난 튜브형 웨빙으로 덮여 있음), 탱크 주위에 단단히 고정되고 인체 공학적으로 돌출된 립이 특징인 브랜드 실리콘 호스 고정 밴드로 사용이 편리합니다.



### LOW PROFILE

로우프로파일의 스테이지 키트는 스테이지와 데코 실린더 장착을 위한 전문적이고 간소화된 솔루션입니다. 견고한 25mm 군용 등급 폴리에스테르 웨빙 구조를 특징으로 하는 이 키트에는 스테인리스 스틸 25mm 볼트 스냅 2개, 스테인리스 스틸 호스 클램프(절단 및 마모로부터 보호하기 위해 내구성 있는 관형 웨빙으로 덮여 있음), 탱크 주위에 단단히 고정되고 인체 공학적으로 돌출된 립이 특징인 브랜드 실리콘 호스 고정 밴드로 사용이 편리합니다.

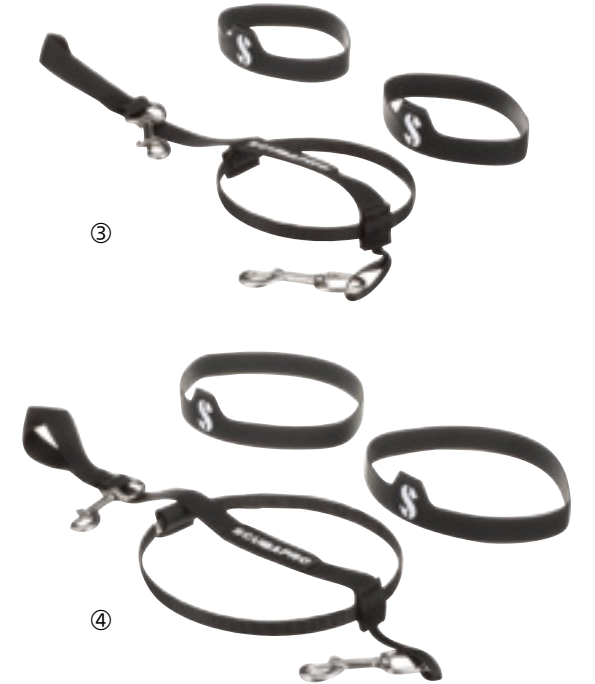

① S-TEK 스테이지 키트 찬물용 40큐빅용 ₩ 137,000

② S-TEK 스테이지 키트 찬물용 80큐빅용 ₩ 137,000

③ S-TEK 스테이지 키트 로우프로파일 40큐빅용 ₩ 137,000

④ S-TEK 스테이지 키트 로우프로파일 80큐빅용 ₩ 137,000



\* 80큐빅 찬물용 스테이지 키트 세팅 예시

## S-TEK COLOR KITS 컬러 키트

### 백플레이트 컬러패드 키트

사출 성형 Monprene® 각 컬러패드 키트에는 백플레이트패드와 모든 장착 하드웨어가 포함되어 있습니다.

- 옵션: 블랙, 화이트, 옐로우, 블루, 터키, 올리브그린, 오렌지, 핑크



S-TEK 백플레이트 컬러패드 키트 ₩ 86,000

### 어깨&허리 컬러패드 키트

사출 성형 Monprene® 각 컬러패드 키트에는 백플레이트패드와 모든 장착 하드웨어가 포함되어 있습니다.

- 옵션: 블랙, 화이트, 옐로우, 블루, 터키, 올리브그린, 오렌지, 핑크



S-TEK 어깨&허리 컬러패드 키트 ₩ 86,000

## S-TEK MARKERS 마커

### ARROW MONSTERS

이 화살표는 동굴과 난파선 다이빙에서 방향 표시선으로 사용하기에 좋습니다. 화살표 모양은 시각적인 방향 정보를 명확하게 제공하고 가시성이 낮은 조건에서 느낌으로 쉽게 식별할 수 있습니다. 패키지에는 스테인리스 스틸 볼트 스냅이 있는 번지 코드에 10개의 화살표 모양의 애로우 마커가 포함되어 있습니다.



ARROW MONSTERS ₩ 63,000

### COOKIE MONSTERS

이 원형의 개인 쿠키 마커는 가이드라인에 안전하게 부착되며 기준점을 표시하거나 개별 다이버의 존재를 나타내는 데 사용할 수 있습니다. 패키지에는 스테인리스 스틸 볼트 스냅이 있는 번지 코드에 10개의 쿠키 마커가 포함되어 있습니다.



COOKIE MONSTERS ₩ 63,000

## S-TEK BOLT SNAPS 볼트 스냅

S-TEK 스테인리스 스틸 볼트 스냅은 로고가 레이저 각인되어 있고, 다이빙 하네스에 장비를 고정하고, 스테이지 탱크를 고정하는데 적합합니다. 한 손으로 쉽게 조작할 수 있는 이 제품은 더블 앤더와 스위벨 버전의 다양한 크기로 제공됩니다.

- 안전용 액세서리와 스테이지 탱크 고정을 위한 스테인리스 스틸 AISI 316 재질로 되어 있습니다.



XS-10mm ₩ 26,000 S-14mm ₩ 26,000 L-25mm ₩ 29,000 플랫아이-25mm ₩ 29,000 빅아이-36mm ₩ 29,000 M-105mm ₩ 29,000 L-125mm ₩ 29,000

## SIDE MOUNT 사이드 마운트



사이드 마운트 시스템	₩ 1,134,000
하네스	₩ 577,000
12리터 용	₩ 514,000
20리터 용	₩ 556,000
커버	₩ 57,000

### S-TEK ACCESSORIES & SPARES 액세서리 & 부속

퓨어 스트랩 키트 (Pure Strap kit)	89,000
프로 스트랩 키트 (Pro Strap kit)	142,000
S-TEK 백플레이트 알루미늄 (Backplate - Aluminium)	441,000
① S-TEK 백플레이트 스테인리스 스틸 (Backplate - Stainless Steel)	441,000
크로치 스트랩 (Crotch Strap)	89,000
에르고 너트 2개 세트 (Ergo nut set)	20,000
익스텐더 D링 키트 (EXTENDER D-RING KIT)	63,000
② 배터리 마운트 키트 (BATTERY MOUNT KIT)	79,000
③ 삼중 글라이드 50mm (Tri-Glide, 50MM)	15,000
④ 사중 글라이드 50mm (Quad-Glide, 50MM)	16,000
구부러진 D링 (D-Ring bend 50x45x6mm)	15,000
스트레이트 D링 (D-Ring straight 50x45x6mm)	15,000
⑤ S-TEK BPI, K-Style Inflator	200,000
허리 버클 스테인리스 스틸 50mm (Buckle Waist SS 50mm)	47,000
번지 견장 (Bungee Epaulet 50mm)	20,000
리테이너 밴드 (Band, Retainer 32mm)	8,000
웨빙 락 (Webbing loc)	8,000

### X-TEK ACCESSORIES & SPARES 액세서리 & 부속

[X-TEK] Double end Snap 90mm - S. Steel 316	28,000
[X-TEK] Swivel Bolt Snap Roundeye 32mm/122m - S. Steel 316	34,500
웨빙 어깨패드 한쌍 (Shoulder Pads)	51,000



90mm 32mm/122m

### S-TEK BUNGEE REGULATOR NECKLACE 호흡기 목줄

호흡기 목줄은 옥토를 가까이에 두고 항상 신속하게 배치할 수 있도록 하는 좋은 방법입니다.

고품질 번지로 제작된 이 유연한 목줄은 레귤레이터 2단계의 마우스피스 클립 아래에 맞습니다.



호흡기 목줄 ₩ 17,000

### X-TEK ACCESSORY POUCHES 파우치



파우치 L17.5xW5.5xH24.4 (L) ₩ 84,000

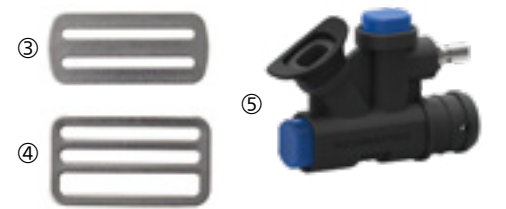



# DIVE SUITS

## SCUBAPRO는 보온성에 전문적입니다.

SCUBAPRO 다이브 슈트는 편안함, 스타일 및 보온성을 위한 표준을 설정합니다. 모든 기능은 따뜻한 적도 해류나, 북극의 차가운 물 속에 있든지, 다이빙을 하는 내내, 보온성을 유지할 수 있도록 전문적으로 설계 및 제작되었습니다.

바다가 어떤 환경이든 간에, SCUBAPRO 다이브 슈트는 보온력을 제공합니다.

SCUBAPRO 엔지니어들은 다이브 슈트 라인이 지속적인 연구개발을 해야만 하는 기술 장비 카테고리라고 믿고 있습니다.

그래서 SCUBAPRO 다이브 슈트는 소재, 패턴 노하우 및 기능에 있어 끊임없는 발전을 거듭합니다.

예를 들어, 다수의 SCUBAPRO 다이빙 슈트는 퓨어 디자인 컨셉을 사용하여 제작됩니다. 퓨어 디자인 컨셉은 패널과 이음매의 수를 줄여 최대의 신축성과 자유로운 움직임을 가능하게 합니다.

다이아몬드 스판(Diamond Span)을 비롯한 다양한 첨단 열 안감이 사용되며 지퍼 방식을 단순화하고 지퍼에 대한 스트레스를 줄이기 위해 후면의 대각선 지퍼와 같은 디자인이 적용되었습니다.

각 모델은 최적의 기능, 보호 및 편안함을 위해 특별히 설계되었습니다.

## SCUBAPRO 다이브 슈트는 모든 산업 인증을 충족하고 뛰어넘습니다.

모든 SCUBAPRO의 세미 드라이, 드라이슈트 및 3mm 이상의 웨트슈트는 유럽에서 요구되는 PPE (Personal Protective Equipment 개인 보호 장비) 테스트를 통과해야 합니다. 이 표준에 따른 추가 테스트에는 고온 및 저온에 대한 저항성 테스트, 해수 저항 테스트, 물에서 반복되는 압력에 대한 저항성 테스트, 흡수된 열 저항성 테스트, 단열재 인장강도 테스트, 솔기 인장 강도 테스트, 마감부분 인장강도 테스트, 영구적인 재료 변형 테스트에 대한 저항성, 마지막으로 실제 다이빙 테스트가 포함됩니다.

다이브 슈트는 열 성능 등급을 적용 받습니다. 이것은 슈트가 다음 중 하나에서 사용하도록 등급이 매겨지는 것입니다. 아래에 설명된 바와 같이 4개의 범주가 있습니다.(CE 보온 등급)

**CLASS A** 수온 7° C - 12° C 사이.

**CLASS B** 수온 10° C - 18° C 사이.

**CLASS C** 수온 16° C - 24° C 사이.

**CLASS D** 수온 22° C 이상

# 레전드급 웨트슈트의 보호 기능

SCUBAPRO는 고품질 네오프렌과 업계 최고의 디자인 및 엔지니어링 기술로, 7.5mm 네오프렌 다이브 슈트는 CE 인증 클래스 A 슈트, 5mm 슈트는 CE 인증 클래스 B 슈트, 프리미엄 Everflex Yulex 3/2mm는 CE 인증 클래스 C 슈트 등급을 받았습니다.

## SCUBAPRO 다이빙 슈트의 다양한 기능

### 마모 방지 소재

마찰이 잦은 모든 영역에서 슈트의 수명을 연장합니다.

### 독점 라이닝

다이아몬드 스판과 마찬가지로, 더 빠른 배수 및 건조가 가능합니다.

### 사선의 후면 지퍼

편리한 사용과 더불어 장기적인 내구성을 제공합니다.

### 열처리 봉제

손목과 발목에 물 출입을 최소화합니다.

## 다이버들과 해양을 보호

무석유 석회석 네오프렌인 X-Foam 도입부터, 무용제 접착제 사용, 그리고 프리미엄 Everflex 웨트슈트 라인의 인증된 천연 고무로 만든 YULEX 식물 기반 폼에 이르기까지 SCUBAPRO는 다이버를 더 잘 보호하고 지구를 보호하려는 우리의 오랜 노력을 계속해서 강화하고 있습니다.

## 모든 다이빙 상황을 충족시킬 수 있는 SCUBAPRO 다이빙 슈트

다이버들이 장비라고 하면 SCUBAPRO를 떠올리는데, 다이빙 슈트 역시 예외는 아닙니다. 다양한 기능과 다양한 두께, 다양한 가격대로 제공되는 SCUBAPRO 다이브 슈트는 모든 다이버, 모든 다이빙 시나리오, 모든 예산에 적합합니다. 편안한 핏, 내구성, 탁월한 열 보호 기능을 제공하는 SCUBAPRO 다이빙 슈트는 단연 최고입니다.



EVERFLEX YULEX® WOMEN'S WETSUIT

# EVERFLEX YULEX®



Yulex dive : FSC 인증 천연 고무 소재로 만든 식물성 품. 100% 네오프렌 프리. Yulex dive는 특히 다이빙하는 동안 잠수복 압축에 저항하도록 제작되었습니다.



## 최고의 편안함, 네오프렌 프리 100%

### THE NATURAL CHOICE

석유 기반의 네오프렌을 대체하기 위해 석회석 기반의 네오프렌을 도입한지 20년이 넘는 SCUBAPRO는 혁신적인 신소재로 만든 프리미엄 에버플렉스 다이빙 슈트의 새로운 라인을 출시하였습니다. 2006년에 처음 소개된 SCUBAPRO의 에버플렉스 다이빙 슈트는 2023년 현재 8세대이며 YULEX 라는 혁신적인 친환경 품으로 만들어졌습니다.

YULEX는 FSC(Forest Stewardship Council) 인증, 재생 가능한 고무 나무 농장에서 추출한 순수 천연 고무로 만든 식물성 소재입니다.

FSC는 세계적인 산림 벌채에 대응하기 위해 설립된 국제 기구입니다. FSC 인증은 에버플렉스 YULEX 다이빙 슈트용 천연 고무가 환경적, 사회적 그리고 경제적 이점을 제공하는 책임감 있게 관리되는 산림에서 나온다는 것을 보장합니다. 수압에 대한 탁월한 저항력을 갖춘 YULEX Dive는 다이빙에 사용할 수 있도록 특별히 제작되었습니다.

SCUBAPRO는 웨트슈트에 이 특정 YULEX 소재를 제공하는 최초의 브랜드입니다. YULEX Dive 품으로 제작된 에버플렉스 다이빙 슈트는 지구를 보호하기 위한 SCUBAPRO의 오랜 노력을 바탕으로 다이빙 경험을 극대화하도록 설계 제작되었습니다.

### SCUBAPRO | YULEX DIVE



업데이트 된 블루 다이아몬드 스판 - 물이 잘 빠지고 따뜻한 플리스 안감 소재는 냉수 보호 기능을 향상 시킵니다. 더욱 뛰어난 신축성을 위해 블랙 라이닝과 결합하여 착용과 탈의가 훨씬 쉬워집니다.

## EVERFLEX YULEX 5/4MM 에버플렉스 울렉스 5/4mm

웨트슈트의 진정한 이정표 - SCUBAPRO의 프리미엄 Everflex 스티머는 순수 천연고무로 만들어진 YULEX Dive라는 혁신적인 식물기반 품으로 제작되었습니다. EverflexYulex® 다이브 스티머는 수상경력이 증명하는 편안함과 보온성을 제공하여 전세계 다이버들 사이에서 가장 선호하는 잠수복이 되었습니다.

SCUBAPRO의 독점적인 퓨어 디자인 컨셉으로 설계되었으며, 최대의 신축성과 편안함을 보장하기에 충분한 다중두께패널을 갖추어 편안하게 잘 맞고, 비교할 수 없이 자유로운 움직임을 제공합니다. 또한 수압에 대한 탁월한 저항력을 제공하여 다이버를 더 따뜻하고 더 길게, 더 오래 활동할 수 있도록 유지합니다. 고무는 재활용 플라스틱 병으로 만든 폴리에스터 라이닝으로 안쪽으로 겹쳐져 있으며 몸통 부분의 업데이트된 다이아몬드 스판 내부 플리스 안감은 보온성을 향상시키면서 입고 벗기가 훨씬 쉬워집니다. Everflex YULEX 다이브 스티머는 거의 모든 다이빙 시나리오를 커버할 수 있도록 세 가지 두께로 제공되며 편안함, 따뜻함 및 사용 편의성을 극대화하는 기능이 탑재되어 있습니다.

- 퓨어 디자인 컨셉은 더 적은 솔기와 패널을 사용하여 동작 범위를 극대화합니다.
- 다양한 두께의 패널은 따뜻함과 유연성의 뛰어난 조합을 제공합니다.
- 혁신적인 사전 성형 디자인으로 대부분의 체형에 잘 맞습니다.
- 바깥쪽 솔기는 이중 블라인드 스티치로 튼튼하고 방수가 되며, 싱글 블라인드 스티치로 된 안쪽 솔기는 맨 살에 닿는 느낌이 좋습니다.
- 업데이트된 블루 다이아몬드 스판 내부 양털 안감의 따뜻하고 물이 잘 빠지는 소재로 냉수 보호를 강화합니다. 두 번째 검은색 안감과 결합되어 신축성이 향상 되었으며 착용과 탈의가 훨씬 쉬워집니다.
- 황동 슬라이더가 있는 세로형 후면 YKK 지퍼는 장기 내구성을 높여 주며, 긴 웨빙 폴러로 사용이 편리합니다.
- 압축성형된 지퍼 플랩 /척추 패드는 등 보호 기능을 향상시킵니다.
- 발목의 내부 커프 씰과 YKK 황동 슬라이더를 사용한 지퍼는 내구성과 방수성을 높이고, 퓨즈컷의 소매와 더불어 간편함과 진정한 편안함을 제공합니다.
- 작은 목 지퍼는 수면에 있을 때 편안함을 향상시킵니다.
- 엉덩이와 어깨 부분은 내마모성 외부 라이닝으로 보호되어 내구성을 높이고 슈트의 수명을 연장합니다.
- 양쪽 팔의 I-Safe 스트랩은 손목에 기구를 고정하기 위한 미끄럼 방지 장치 지점을 제공합니다.
- CE B등급 인증으로 평균 10-18도의 범위에서 사용 가능
- Size : 남성\_ S, MS, M, LS, L, XLS, XL, 2XL  
여성\_ XS, S, M, L



EVERFLEX YULEX 5/4MM ₩ 845,000

TPF-S CE B

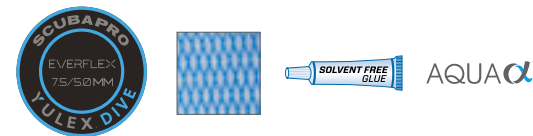

## ENVIRONMENTALLY FRIENDLY FEATURES

### 환경 친화적인 특징

YULEX DIVE - 100% 식물성 천연 고무 FSC 인증 고무 나무 농장에서 추출한 순수 천연 고무로 제작

재활용 플라스틱 병으로 만든 웨트슈트 내부와 외부 라이닝

원착사 기술(DOPE-DYED YARN TECHNOLOGY)는 염색과 착색 과정에서 물을 덜 사용하고 에너지를 줄입니다.

무용제 접착제(SOLVENT-FREE AQUA GLUE)를 사용한 다이빙 웨어 조립

재활용 종이 봉투 포장



SCUBAPRO cares



# EVERFLEX YULEX 3/2MM 에버플렉스 율렉스 3/2mm

웨트슈트의 진정한 이정표 - SCUBAPRO의 프리미엄 Everflex스티머는 순수 천연고무로 만들어진 YULEX Dive라는 혁신적인 식물기반폼으로 제작되었습니다. EverflexYulex® 다이브스티머는 수상경력이 증명하는 편안함과 보온성을 제공하여 전세계 дай버들 사이에서 가장 선호하는 잠수복이 되었습니다. SCUBAPRO의 독점적인 퓨어 디자인 컨셉으로 설계되었으며, 최대의 신축성과 편안함을 보장하기에 충분한 이중 두께 패널을 갖추어 편안하게 잘 맞고, 비교할 수 없이 자유로운 움직임을 제공합니다. 또한 수압에 대한 탁월한 저항력을 제공하여 дай버를 더 따뜻하고 더 길게, 더 오래 활동할 수 있도록 유지합니다. 고무는 재활용 플라스틱 병으로 만든 폴리에스터 라이닝으로 안팎으로 겹쳐져 있으며 몸통 부분의 업데이트된 다이아몬드 스팔 내부 폴리스 안감은 보온성을 향상시키면서 입고 벗기가 훨씬 쉬워집니다. Everflex YULEX 다이브 스티머는 거의 모든 다이빙 시나리오를 커버할 수 있도록 세 가지 두께로 제공되며 편안함, 따뜻함 및 사용 편의성을 극대화하는 기능이 탑재되어 있습니다.

- 퓨어 디자인 컨셉은 더 적은 솔기와 패널을 사용하여 동작 범위를 극대화합니다.
- 다양한 두께의 패널은 따뜻함과 유연성의 뛰어난 조합을 제공합니다.
- 혁신적인 사전 성형 디자인으로 대부분의 체형에 잘 맞습니다.
- 바깥쪽 솔기는 이중 블라인드 스티치로 튼튼하고 방수가 되며, 싱글 블라인드 스티치로 된 안쪽 솔기는 맨 살에 닿는 느낌이 좋습니다.
- 업데이트된 블루 다이아몬드 스팔 내부 양털 안감의 따뜻하고 물이 잘 빠지는 소재로 냉수 보호를 강화합니다. 두 번째 검은색 안감과 결합되어 신축성이 향상되었으며 착용과 탈의가 훨씬 쉬워집니다.
- 황동 슬라이더가 있는 세로형 후면 YKK 지퍼는 장기 내구성을 높여 주며, 긴 웨빙 폴리로 사용이 편리합니다.
- 압축 성형된 지퍼 플랩/착추 패드는 등 보호 기능을 향상시킵니다.
- 손목과 발목은 신축성이 뛰어난 퓨즈 컷 마감 커프스가 있어 착용이 쉽고 편안함이 뛰어납니다.
- 작은 목 지퍼는 수면에 있을 때 편안함을 향상시킵니다.
- 엉덩이와 어깨 부분은 내마모성 외부 라이닝으로 보호되어 내구성을 높이고 슈트의 수명을 연장합니다.
- CE C등급 인증으로 평균 16-24도의 범위에서 사용 가능
- Size : 남성\_ S, MS, M, LS, L, XLS, XL, 2XL  
여성\_ XS, S, M, L



EVERFLEX YULEX 3/2MM ₩ 738,000

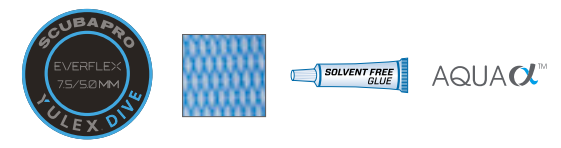

TPF-3 CE C

## ENVIRONMENTALLY FRIENDLY FEATURES

### 환경 친화적인 특징

YULEX DIVE - 100% 식물성 천연 고무 FSC 인증 고무 나무 농장에서 추출한 순수 천연 고무로 제작  
 재활용 플라스틱 병으로 만든 웨트슈트 내부와 외부 라이닝  
 원착사 기술(DOPE-DYED YARN TECHNOLOGY)은 염색과 착색 과정에서 물을 덜 사용하고 에너지 소비를 줄입니다.  
 무용제 접착제(SOLVENT-FREE AQUA GLUE)를 사용한 다이빙 웨어 조립  
 재활용 종이 봉투 포장



Majorca, Spain





# EVERFLEX YULEX 3MM TWOPIECE 에버플렉스 율렉스 3mm 투피스

## LONG SLEEVE TOP & PANT

플랜트(식물)기반의 YULEX 소재로 만든 이 기능적인 투피스 앙상블은 에버플렉스 YULEX 3/2 스티머의 대안으로 제공됩니다. 솔기와 패널을 적게 사용하여 편안함과 움직임의 범위를 극대화하는 퓨어 디자인 컨셉으로 디자인되었으며, 상의와 바지 모두 블라인드 스티치 솔기가 특징입니다. 외부/내부 안감이 블랙 스트레치 폴리에스터로 제작됩니다. 매우 유연하며 상의에는 수직 전면 지퍼가 디자인되어 있습니다. 손목과 발목에는 쉽게 착용할 수 있도록 신축성이 뛰어난 퓨즈 컷 마감의 컵스가 있습니다. 시트의 내마모성 직물과 무릎의 인쇄 패드는 바지를 보호하고, 상단은 BCD로 인한 마모를 방지하기 위해 어깨에 추가 인쇄 패드가 있는 내마모성 직물을 제공합니다.

- 편안함과 내구성, 지속 가능성을 위해 환경 친화적인 에버플렉스 YULEX 식물 기반 폼으로 제작되었습니다.
- SCUBAPRO가 선택한 YULEX 다이브 폼은 탁월한 수압 저항성을 제공하여 수년간 모든 수심에서 사용할 수 있습니다.
- 상의와 팬츠는 무용제 접착제를 사용하여 조립되며, 다이버와 환경과 바다를 위한 더 나은 공경, 그리고 블라인드 스티치된 솔기를 사용합니다.
- 퓨어 디자인 컨셉은 더 적은 이음새와 패널을 사용하여 동작 범위를 극대화합니다.
- 재활용 플라스틱 병으로 만든 블랙 스트레치 폴리에스터 외부/내부 라이닝은 편안함을 향상시킵니다.
- 상단에는 편리한 세로형 전면 지퍼가 포함되어 있습니다.
- 손목과 발목의 퓨즈 컷 마감 컵스는 신축성이 매우 좋아 입고 벗기가 쉽습니다.
- 시트와 어깨의 내마모성 원단, 어깨와 무릎에는 추가 프린트 패드로 내구성을 높이고 슈트의 수명을 연장합니다.
- CE D등급 인증으로 평균 22도의 범위에서 사용 가능
- Size: 남성\_ S, M, L, XL, 2XL  
여성\_ XS, S, M, L



TPF-3 CE D

EVERFLEX YULEX 3MM LONG SLEEVE TOP ₩ 413,000

EVERFLEX YULEX 3MM LONG SLEEVE PANT ₩ 337,000

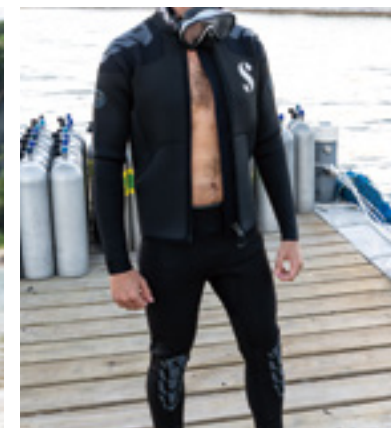
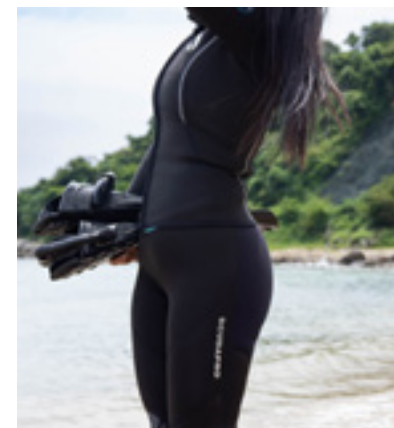



# EVERFLEX



## SCUBAPRO의 프리미엄 웨트슈트 라인

에버플렉스 웨트슈트 라인은 오랫동안 다이버의 안락함과 열 보호의 최전선에서 있었습니다. 환경친화적 에버플렉스 네오프렌은 신체의 중심부 주위가 두꺼워 보온성이 향상되고 팔 다리 부분은 두께를 좀 더 얇게 제작되어 유연성과 편안함이 향상되었습니다. 모든 2023년형 에버플렉스 스티머에는 다이아몬드 스판(Diamond Span)으로 내부 안감이 디자인되었으며 스트레칭과 찬물에 대한 보호 기능을 향상시킵니다. 다양한 사이즈와 두께로 모든 다이버에게 적합한 최고급 에버플렉스 스티머 웨트슈트가 있습니다.

## EVERFLEX 7/5MM STEAMER POCKETS 에버플렉스 7/5mm 스티머 포켓

- 100% 에버플렉스 원단으로 제작되었으며, X-폼 원단을 통해 내구성이 좋고 인체에 무해합니다.
- CE A등급 인증으로 평균 7~12도의 범위에서 사용 가능
- 슈트는 무용제 수용성 접착제를 사용하여 100% 친환경 과정으로 조립됩니다.
- 여러가지 두께의 패넬을 통해 보온과 유연성의 훌륭한 조합을 제공합니다.
- 퓨어 디자인 컨셉은 최소의 이음매와 패넬을 통해 최대의 유연성을 제공합니다.
- 이중으로 감춰진 바느질 외부 이음새는 견고하며 물의 유입을 방지해 줍니다. 또한 한겹으로 감추어진 내부 이음새는 직접 접촉하는 피부에 편안함을 제공합니다.
- 다이아몬드 스판 내부 안감의 물이 잘 빠지는 원단을 통해 찬물 보호 기능을 강화하였습니다. 두번째 안감과 결합을 통해 유연성을 증가 시켜 입고 벗기가 보다 쉬워졌습니다.
- 대각선 지퍼는 장기간 사용과 보다 쉽게 사용할 수 있도록 제작되었습니다.
- 손목, 발목과 목 부위의 글라이드 스킨 실을 통해 물의 이동을 최소화 하였으며 2개의 I-세이프 스트랩이 장착되어 있습니다.
- 양쪽 다리의 3D 주머니는 추가적인 장비를 넣기에 충분한 공간입니다. 후드 걸이는 주머니의 바깥쪽에 위치하여 편의성을 추가 하였습니다.
- 압축 성형된 지퍼 자락과 척추 패드는 물의 유입을 줄이고 척추 보호를 증가시켰습니다.
- 타텍스(Tatex) 무릎과 어깨 패드를 통해 마모를 방지합니다.
- 핏(맞음새)이 증가되었습니다.
- 영덩이 부분은 내 마모성 외부 원단을 통해 내구성을 증가시키고 슈트 수명을 연장합니다.
- 남성 여성 슈트 모두 사이즈 범위의 증가를 통해 모든 다이버에게 완벽한 핏(맞음새)을 제공하며 궁극의 편안함을 제공할 것입니다.
- Size : 남성\_ XS, S, MS, M, LS, L, XLS, XL, 2XLS, 2XL  
여성\_ 2XS, XS, S, MS, M, LS, L



EVERFLEX 7/5MM STEAMER 포켓 ₩ 920,000



## EVERFLEX 5/4MM STEAMER POCKETS 에버플렉스 5/4mm 스티머 포켓

- 100% 에버플렉스 원단으로 제작되었으며, X-폼 원단을 통해 내구성이 좋고 인체에 무해합니다.
- CE B등급 인증으로 10~18도에서 사용 가능
- 슈트는 무용제 수용성 접착제를 사용하여 100% 친환경 과정으로 조립됩니다.
- 여러가지 두께의 패넬을 통해 보온과 유연성의 훌륭한 조합을 제공합니다.
- 퓨어 디자인 컨셉은 최소의 이음매와 패넬을 통해 최대의 유연성을 제공합니다.
- 이중으로 감춰진 바느질 외부 이음새는 견고하며 물의 유입을 방지해 줍니다. 또한 한겹으로 감추어진 내부 이음새는 직접 접촉하는 피부에 편안함을 제공합니다.
- 다이아몬드 스판 내부 안감의 물이 잘 빠지는 원단을 통해 찬물 보호 기능을 강화하였습니다. 두번째 안감과 결합을 통해 유연성을 증가 시켜 입고 벗기가 보다 쉬워졌습니다.
- 대각선 지퍼는 장기간 사용과 보다 쉽게 사용할 수 있도록 제작되었습니다.
- 손목, 발목과 목 부위의 글라이드 스킨 실을 통해 물의 이동을 최소화 하였으며 2개의 I-세이프 스트랩이 장착되어 있습니다.
- 양쪽 다리의 3D 주머니는 추가적인 장비를 넣기에 충분한 공간입니다. 후드 걸이는 주머니의 바깥쪽에 위치하여 편의성을 추가 하였습니다.
- 압축 성형된 지퍼 자락과 척추 패드는 물의 유입을 줄이고 척추 보호를 증가시켰습니다.
- 타텍스(Tatex) 무릎과 어깨 패드를 통해 마모를 방지합니다.
- 핏(맞음새)이 증가되었습니다.
- 영덩이 부분은 내 마모성 외부 원단을 통해 내구성을 증가시키고 슈트 수명을 연장합니다.
- 남성 여성 슈트 모두 사이즈 범위의 증가를 통해 모든 다이버에게 완벽한 핏(맞음새)을 제공하며 궁극의 편안함을 제공할 것입니다.
- Size : 남성\_ XS, S, MS, M, LS, L, XLS, XL, 2XLS, 2XL  
여성\_ 2XS, XS, S, MS, M, LS, L



EVERFLEX 5/4MM STEAMER 포켓 ₩ 845,000



UP TO 4+ CO<sub>2</sub> LB\* 슈트 한벌당 최대 4파운드의 이산화탄소 배출량 감소

SCUBAPRO 네오프렌 슈트, 후드 및 1.5MM 이상의 장갑에서 환경 친화적인 기능을 찾을 수 있습니다.



## EVERFLEX 3/2MM STEAMER POCKETS 에버플렉스 3/2mm 스티머 포켓

- 100% 에버플렉스 원단으로 제작되었으며, X-폼 원단을 통해 내구성과 신체에 무해합니다.
- CE C등급 인증으로 평균 16-24도의 범위에서 사용 가능
- 슈트는 무용제 수용성 접착제를 사용하여 100% 친환경 과정으로 조립됩니다.
- 여러 가지 두께의 패넬을 통해 보온과 유연성의 훌륭한 조합을 제공합니다.
- 퓨어 디자인 컨셉은 최소의 이음매와 패넬을 통해 최대의 유연성을 제공합니다
- 이중으로 감춰진 바느질 외부 이음새는 견고하며 물의 유입을 방지해 줍니다. 또한 한 겹으로 감추어진 내부 이음새는 직접 접촉하는 피부에 편안함을 제공합니다.
- 다이아몬드 스팬 내부 안감의 물이 잘 빠지는 원단을 통해 찬물 보호 기능을 강화하였습니다. 두번째 안감과 결합을 통해 유연성을 증가시켜 입고 벗기가 보다 쉬워졌습니다.
- 대각선 지퍼는 장기간 사용과 보다 쉽게 사용할 수 있도록 제작되었습니다.
- 손목, 발목과 목 부위의 글라이드 스킨 실을 통해 물의 이동을 최소화 하였습니다.
- 양쪽 다리의 3D 주머니는 추가적인 장비를 넣기에 충분한 공간입니다. 후드 걸이는 주머니의 바깥쪽에 위치하여 편의성을 추가하였습니다.
- 압축 성형된 지퍼 자락과 척추 패드는 물의 유입을 줄이고 척추 보호를 증가시켰습니다.
- 타텍스(Tatex) 무릎과 어깨 패드를 통해 마모를 방지합니다.
- 핏(맞음새)이 증가되었습니다.
- 엉덩이 부분은 내 마모성 외부 원단을 통해 내구성을 증가시키고 슈트 수명을 연장합니다.
- 남성 여성 슈트 모두 사이즈 범위의 증가를 통해 모든 дай이버에게 완벽한 핏(맞음새)을 제공하며 궁극의 편안함을 제공할 것입니다.
- Size : 남성\_ XS, S, MS, M, LS, L, XLS, XL, 2XLS, 2XL  
여성(한정수량)\_ MS, LS



여성 한정수량

TPF-3 CE C

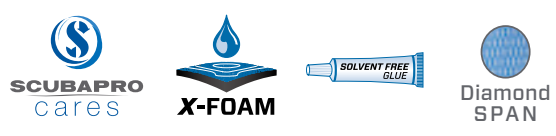

EVERFLEX 3/2MM STEAMER 포켓 ₩ 738,000

## EVERFLEX 5/4MM STEAMER 에버플렉스 5/4mm 스티머

- 100% 에버플렉스 원단으로 제작되었으며, X-폼 원단을 통해 내구성이 좋고 신체에 무해합니다.
- CE B등급 인증으로 10-18도에서 사용 가능
- 슈트는 무용제 수용성 접착제를 사용하여 100% 친환경 과정으로 조립됩니다.
- 여러 가지 두께의 패넬을 통해 보온과 유연성의 훌륭한 조합을 제공합니다.
- 퓨어 디자인 컨셉은 최소의 이음매와 패넬을 통해 최대의 유연성을 제공합니다
- 이중으로 감춰진 바느질 외부 이음새는 견고하며 물의 유입을 방지해 줍니다. 또한 한 겹으로 감추어진 내부 이음새는 직접 접촉하는 피부에 편안함을 제공합니다.
- 다이아몬드 스팬 내부 안감의 물이 잘 빠지는 원단을 통해 찬물 보호 기능을 강화하였습니다. 두번째 안감과 결합을 통해 유연성을 증가시켜 입고 벗기가 보다 쉬워졌습니다.
- 대각선 지퍼는 장기간 사용과 보다 쉽게 사용할 수 있도록 제작되었습니다.
- 손목, 발목과 목 부위의 글라이드 스킨 실을 통해 물의 이동을 최소화 하였으며 2개의 I-세이프 스트랩이 장착되어 있습니다.
- 압축 성형된 지퍼 자락과 척추 패드는 물의 유입을 줄이고 척추 보호를 증가시켰습니다.
- 타텍스(Tatex) 무릎과 어깨 패드를 통해 마모를 방지합니다.
- 핏(맞음새)이 증가되었습니다.
- 엉덩이 부분은 내 마모성 외부 원단을 통해 내구성을 증가시키고 슈트 수명을 연장합니다.
- 남성 여성 슈트 모두 사이즈 범위의 증가를 통해 모든 дай이버에게 완벽한 핏(맞음새)을 제공하며 궁극의 편안함을 제공할 것입니다.
- Size : 남성\_ XS, S, MS, M, LS, L, XLS, XL, 2XLS, 2XL  
여성\_ 2XS, XS, S, MS, M, LS, L



TPF-5 CE B

EVERFLEX 5/4MM STEAMER ₩ 728,000

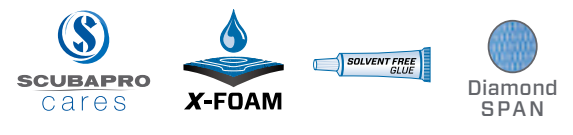



## EVERFLEX 3/2MM STEAMER 에버플렉스 3/2mm 스티머

- 100% 에버플렉스 원단으로 제작되었으며, X-폼 원단을 통해 내구성과 신체에 무해합니다.
- CE C등급 인증으로 평균 16-24도의 범위에서 사용 가능
- 슈트는 무용제 수용성 접착제를 사용하여 100% 친환경 과정으로 조립됩니다.
- 여러 가지 두께의 패넬을 통해 보온과 유연성의 훌륭한 조합을 제공합니다.
- 퓨어 디자인 컨셉은 최소의 이음매와 패넬을 통해 최대의 유연성을 제공합니다.
- 이중으로 감춰진 바느질 외부 이음새는 견고하며 물의 유입을 방지해줍니다. 또한 한 겹으로 감추어진 내부 이음새는 직접 접촉하는 피부에 편안함을 제공합니다.
- 다이아몬드 스파인 내부 안감의 물이 잘 빠지는 원단을 통해 찬물 보호 기능을 강화하였습니다. 두 번째 안감과 결합을 통해 유연성을 증가시켜 입고 벗기가 보다 쉬워졌습니다.
- 대각선 지퍼는 장기간 사용과 보다 쉽게 사용할 수 있도록 제작되었습니다.
- 손목, 발목과 목 부위의 글라이드 스킨 실을 통해 물의 이동을 최소화하였습니다.
- 압축 성형된 지퍼 자락과 척추 패드는 물의 유입을 줄이고 척추 보호를 증가시켰습니다.
- 타텍스(Tatex) 무릎과 어깨 패드를 통해 마모를 방지합니다.
- 핏(맞음새)이 증가되었습니다.
- 영덩이 부분은 내마모성외원단을 통해 내구성을 증가시키고 슈트 수명을 연장합니다.
- 남성 여성 슈트 모두 사이즈 범위의 증가를 통해 모든 다이버에게 완벽한 핏(맞음새)을 제공하며 궁극의 편안함을 제공할 것입니다.
- Size : 남성\_ XS, S, MS, M, LS, L, XL, XLS, 2XLS, 2XL  
여성\_ 2XS, XS, S, MS, M, LS, L



TPF-3 CE C

EVERFLEX 3/2MM STEAMER ₩ 658,000

## EVERFLEX 5/4MM STEAMER 에버플렉스 5/4mm 스티머

- 100% 에버플렉스, 방수 원단 사용
- X-폼 원단의 사용을 통해 신체에 무해하며 친환경적입니다.
- 목부위의 매끄러운 커팅
- PVC지퍼 마무리는 스타일과 내구성을 증가시켰습니다.
- 글라이드 스킨 실
- 헬리오스판 몸통 원단은 물을 효율적으로 배수시킵니다.
- 3D 디자인 타텍스(TATEX)무릎패드와 3D디자인 어깨 보호
- 파워텍스 마모 방지 기능
- 2개의 I-세이프 스트랩
- Size : 남성\_ S, 2XL

한정수량



TPF-5 CE B

EVERFLEX 5/4MM STEAMER ₩ 450,000

## EVERFLEX 3/2MM STEAMER 에버플렉스 3/2mm 스티머

- 100% 에버플렉스, 방수 원단 사용
- X-폼 원단의 사용을 통해 신체에 무해하며 친환경적입니다.
- 목부위의 매끄러운 커팅
- PVC지퍼 마무리는 스타일과 내구성을 증가시켰습니다.
- 글라이드 스킨 실
- 헬리오스판 몸통 원단은 물을 효율적으로 배수시킵니다.
- 3D 디자인 타텍스(TATEX)무릎패드와 3D디자인 어깨 보호
- 파워텍스 마모 방지 기능
- 2개의 I-세이프 스트랩
- Size : 남성\_ M  
여성\_ M, L

한정수량



EVERFLEX 3/2MM STEAMER ₩ 400,000



TPF-3 CE C

## EVERFLEX 1.5MM 에버플렉스 1.5mm

보온성에 관해서라면 네오프렌을 능가하는 것은 없습니다. 그리고 최대한의 신축성과 편안함을 제공하는 것에 대해서는, 네오프렌은 다른 모든 재질들을 무색하게 만듭니다. SCUBAPRO의 'Everflex 1.5mm' 씨멀 라인은 내구성과 건강성을 위해 X-폼으로 만들어 내는 100% 에버플렉스 네오프렌으로 제작되며, 각 조각은 용제가 필요 없는 아쿠아 글루를 사용하여 100% 그린 프로세스로 제작되었습니다. 찰과상과 쏘이는 것을 보호하는 동시에 보온성을 유지하도록 고안된 라인은 긴 소매 상의와 바지를 포함하고 있으며, 열대 다이빙, 스노클링, 수영장에서 트레이닝에 적합합니다.

### EVERFLEX LONG SLEEVE 1.5MM MEN 에버플렉스 롱 슬리브 1.5mm 남성

- 낮은 넥 디자인은 편안함을 극대화하고 BCD 마찰로부터 보호합니다.
- Size : XS, S, M, L, XL, 2XL

### EVERFLEX PANTS 1.5MM MEN 에버플렉스 팬츠 1.5mm 남성

- 에버플렉스 L/S 1.5mm 상의와 함께 착용하도록 디자인 되었습니다.
- Size : XS, S, M, L, XL, 2XL

EVERFLEX LONG SLEEVE 1.5MM MEN ₩ 300,000

EVERFLEX PANTS 1.5MM MEN ₩ 278,000

### EVERFLEX LONG SLEEVE 1.5MM WOMEN 에버플렉스 롱 슬리브 1.5mm 여성

- 첨단 소재인 플러쉬/플리스 라이닝으로 물의 흐름을 줄이고 편안함과 보온성을 동시에 제공합니다.
- Size : XS, S, M, L

### EVERFLEX LEGGING 1.5MM WOMEN 에버플렉스 레깅스 1.5mm 여성

- 고-신축성 네오프렌은 입고 벗기가 쉬우며, 넓은 움직임의 범위를 제공합니다.
- Size : XS, S, M, L

EVERFLEX LONG SLEEVE 1.5MM WOMEN ₩ 278,000

EVERFLEX LEGGING 1.5MM WOMEN ₩ 251,000



# DEFINITION



데피니션, 스포츠 & 원플렉스 슈트는 무석유 석회석 네오프렌인 X-Foam으로 제작됩니다. 두께 1.5mm 이상의 모든 SCUBAPRO 다이빙 슈트는 100% 친환경 공정인 무용제 접착제를 사용하여 제작됩니다.

## 신뢰할 수 있는 열 보호 기능

데피니션 슈트는 이전보다 더 뛰어난 신축성과 편안함, 더 많은 기능을 제공합니다. 특별한 재단과 가슴 부분, 측면, 팔, 다리, 무릎 뒤의 패널을 전략적으로 배치하여 장갑처럼 꼭 맞는 슈트를 만들고, 필요한 부분에 추가적인 신축성을 제공합니다. 이 수준의 열 보호는 활동적인 열대 및 온수 다이빙에 적합합니다.

### DEFINITION 5MM 데피니션 5mm

SCUBAPRO 데피니션 슈트는 바디 맵(BODY MAP) 시스템을 사용하여 3D 컷으로 제작되었습니다. 독자적인 특수 재봉 기술을 사용하여 제작되었으며, 신체에 가해질 수 있는 스트레스를 최소화 시켜줌으로써 또 하나의 피부처럼 느껴질 것입니다.

- CE-B등급 인증으로 10~18도에서 사용 가능
- X-폼 네오프렌으로 제작되었으며, X-폼 네오프렌은 P.A.H 규정을 통과한 유일한 친환경 소재입니다.
- 바디 맵(BODY MAP) 시스템을 사용하여 제작되었으며, 독자적인 특수 재봉 기술을 사용하여 제작되었으며, 신체에 가해질 수 있는 스트레스를 최소화시켜 줍니다.
- 울트라스판(Ultraspan) 가슴패널과 스트레치텍(Stretchtec) 사이드패널을 통해 최고의 유연성과 핏을 제공합니다.
- 원적외선(IR) 내부안감은 체온을 반영하여 추가적 보온력을 제공하며 매우 부드러운 촉감을 제공합니다.
- 지퍼가 장착된 손목과 발목실은 후방 대각선 지퍼를 통해 물의 유입을 막아줍니다. 또한 쉽고 편하게 입고 벗을 수 있게 해줍니다.
- 어깨, 엉덩이, 팔꿈치와 무릎 패드 부분의 내마모 방지 원단은 장기간 사용할 수 있도록 만들어줍니다.
- 척추 패드 쿠션은 장시간의 다이빙 동안 추가적인 편안함을 제공합니다.
- 작은 목지퍼는 윗부분의 편안함을 제공하며, 다이빙 도중 슈트를 벗지 않아도 불편하지 않도록 도와줍니다.
- I-세이프 스트랩은 손목에 컴퓨터 또는 게이지를 안전하게 고정시켜 줍니다.
- Size : 남성\_ XS, S, MS, M, LS, L, XLS, XL, 2XLS, 2XL  
여성\_ 2XS, XS, S, MS, M, LS, L



CE B TPF-5

DEFINITION 5MM ₩ 663,000

### DEFINITION 3MM 데피니션 3mm

SCUBAPRO 3mm 데피니션은 5mm 데피니션에 사용되는 모든 프리미엄 레벨의 재료를 사용하였으며, 특히 몸에 잘 맞도록 특수 재봉 기술을 사용하여 최대 유연성을 제공합니다. 열대 다이빙을 희망하는 다이빙에게 따뜻함과 편안함을 제공하여 사랑을 받을 것입니다.

- X-폼 네오프렌으로 제작되었으며, X-폼 네오프렌은 P.A.H 규정을 통과한 유일한 친환경 소재입니다.
- 바디 맵(BODY MAP) 시스템을 사용하여 제작되었으며, 독자적인 특수 재봉 기술을 사용하여 제작되었으며 신체에 가해질 수 있는 스트레스를 최소화시켜 줍니다.
- 울트라스판(Ultraspan) 가슴패널과 스트레치텍(Stretchtec) 사이드패널을 통해 최고의 유연성과 핏을 제공합니다.
- 원적외선(IR) 내부안감은 체온을 반영하여 추가적 보온력을 제공하며 매우 부드러운 촉감을 제공합니다.
- 지퍼가 장착된 손목과 발목실은 후방 대각선 지퍼를 통해 물의 유입을 막아줍니다. 또한 쉽고 편하게 입고 벗을 수 있게 해줍니다.
- 어깨, 엉덩이, 팔꿈치와 무릎 패드 부분의 내마모 방지 원단은 장기간 사용할 수 있도록 만들어줍니다.
- 척추 패드 쿠션은 장시간의 다이빙 동안 추가적인 편안함을 제공합니다.
- 작은 목지퍼는 윗부분의 편안함을 제공하며, 다이빙 도중 슈트를 벗지 않아도 불편하지 않도록 도와줍니다.
- I-세이프 스트랩은 손목에 컴퓨터 또는 게이지를 안전하게 고정시켜 줍니다.
- Size : 남성\_ XS, S, MS, M, LS, L, XLS, 2XLS, 2XL  
여성\_ 2XS, XS, S, MS, M, LS, L



TPF-3 CE D

DEFINITION 3MM ₩ 503,000

### DEFINITION 1MM 데피니션 1mm

new

최상의 편안함과 신축성을 제공하는 데피니션 스티머 1mm는 X-폼 네오프렌으로 만들어졌습니다. 외부는 슈퍼 스트레치 나일론 원단으로 제작되었으며 안감은 나일론 원단, 밑면으로는 플러쉬 안감이 결합되어 있습니다. 뒷면에는 대각선 황동 슬라이더 지퍼가 있습니다. 엉덩이와 어깨는 내마모성 원단으로 되어있으며, 어깨와 무릎 부분에 프린트 패드를 더해 내구성을 높였습니다. 발고리가 있어서 슈트 안에 착용할 때 당겨 올라가는 것을 방지할 수 있습니다. 데피니션 스티머는 수영장 및 열대 바다에서 입거나 여러 종류의 다이빙 환경에서 내피로도 입을 수 있기 때문에 전신을 완벽하게 보호해줍니다.

- 수영장 및 열대 바다에서 착용하거나, 슈트 안 쪽으로 레이어드해서 입을 수 있습니다.
- 외부는 슈퍼 스트레치 나일론 원단으로 제작되었으며, 안감은 나일론 원단, 밑면으로 플러쉬 안감이 결합되어 있습니다.
- 퓨어 디자인 컨셉은 최소한의 이음새와 패널을 사용하여 동적 범위를 극대화합니다.
- 바디 맵(BODY MAP) 시스템을 사용하여 제작되었으며, 독자적인 특수 재봉 기술로 신체에 가해질 수 있는 스트레스를 최소화시켜 줍니다.
- 황동 슬라이더가 있는 후면 대각선 지퍼로 쉽게 입고 벗을 수 있습니다.
- 발고리는 슈트 안에 착용할 때 당겨 올라가는 것을 방지합니다.
- 평평한 잠금 슬기 구조로 맨 살에 닿는 느낌을 편안하게 해줍니다.
- 매우 엄격한 PAH와 REACH 테스트 기준을 충족하는 석회암 재질의 X-폼 네오프렌으로 만들어졌습니다.
- Size : 남성\_ S, M, L, XL



DEFINITION 1MM ₩ 가격 미정



# THERMAL TEC

## THERMAL TEC 5MM 써멀 텍 5mm

첨단 소재와 섬세한 제작의 결합으로 뛰어난 내구성과 편안함을 제공합니다.

- 슈트의 주 패널에는 신속하게 건조되는 N2S 네오프렌을 사용하고, 외부 몸체 패널에는 통기성 없는 소재를 사용해 빠른 건조를 제공하고, 증발성 열 손실을 막아줍니다.
- 추가 보온을 위해 몸체 내부에 사용한 헬리오스판(Heliospan) 소재와 압력이 가해지는 부위에 사용한 에버플렉스(EverFlex) 스트레치 패널은 더욱 높은 유연성을 제공합니다.
- 최고의 편안함을 위해 손목과 발목의 지퍼는 쉬운 착용을 가능하게 하며 실제로 방수인실을 보장합니다.
- 써멀 텍 스티머는 모든 솔기에 2중 박음질을 하여 편안함과 내구성을 제공하며 후면 지퍼에는 착용을 돕기 위한 나일론 띠 손가락 고리를 추가했고 내구성과 작동 편의를 위해 금속 주 지퍼 슬라이더를 제공했습니다.
- Size : 남성\_ 2XS, XS, MS, M, ML, LR, L  
여성\_ MS, LS



TPF-S CE B

THERMAL TEC 5MM ₩ 545,000

## THERMAL TEC 3MM 써멀 텍 3mm

첨단 소재와 섬세한 제작의 결합으로 뛰어난 내구성과 편안함을 제공합니다.

- 슈트의 주 패널에는 신속하게 건조되는 N2S 네오프렌을 사용하고, 외부 몸체 패널에는 통기성 없는 소재를 사용해 빠른 건조를 제공하고, 증발성 열 손실을 막아줍니다.
- 추가 보온을 위해 몸체 내부에 사용한 헬리오스판(Heliospan) 소재와 압력이 가해지는 부위에 사용한 에버플렉스(EverFlex) 스트레치 패널은 더욱 높은 유연성을 제공합니다.
- 최고의 편안함을 위해 손목과 발목의 지퍼는 쉬운 착용을 가능하게 하며 실제로 방수인실을 보장합니다.
- 써멀 텍 스티머는 모든 솔기에 2중 박음질을 하여 편안함과 내구성을 제공하며 후면 지퍼에는 착용을 돕기 위한 나일론 띠 손가락 고리를 추가했고 내구성과 작동 편의를 위해 금속 주 지퍼 슬라이더를 제공했습니다.
- Size : 남성\_ S, MS, LS, LR, XLS  
여성\_ 2XS, MS, LS, L



TPF-B CE D

THERMAL TEC 3MM ₩ 470,000

# ONEFLEX

## 말도 안되는 열 보호 기능

원플렉스 슈트는 유연성, 편안함, 내구성과 함께 뛰어난 보온 기능을 제공하며 팔 부분에는 신축성 있는 원단으로 되어 있어 쉽게 입고 벗을 수 있습니다.

## ONEFLEX 5MM 원플렉스 5mm

- 퓨어 디자인 컨셉(PDC)을 사용하여 제작되었으며 소재의 신축성을 극대화하기 위해 대형 패널을 사용합니다.
- 튼튼한 N2S와 고신축성 X-Form 공식 네오프렌 구조는 장기간 집중적인 사용을 견딜 수 있습니다.
- 팔과 다리의 내부 플랩 씬은 물의 흐름을 최소화하여 유지합니다.
- 지퍼의 튼튼한 무릎패드와 금속 슬라이더가 슈트를 보호하고 수명을 연장합니다.
- 사이즈 별 포인트 컬러가 다르게 표시됩니다.
- Size : 남성\_ S, M, L, XL, 2XL

ONEFLEX 5MM ₩ 417,000



## 한정수량 PROFILE 3MM 프로파일 3mm

- X-폼 네오프렌
- 100% 양면 나일론 3mm 네오프렌
- 유연성이 요구되는 패널은 에버플렉스 원단 사용
- 엉덩이와 어깨에 파워텍스 마모 방지 기능
- 블랙/블루 조합
- 라텍스 무릎 패드를 통한 강한 보호 기능
- 내부와 손목실에 글라이드 스킨 사용
- Size : 남성\_ ML, L

PROFILE 3mm ₩ 350,000



## 한정수량 TRADEWIND 3MM 트레드윈드 3mm

- Size : 남성\_ XS  
여성\_ XS, S, M

TRADEWIND 3MM ₩ 230,000



# SEMI-DRY SUIT

세미드라이 슈트의 개념은 간단합니다. 웨트슈트의 핏과 드라이슈트의 일부 씰링 요소를 결합하는 것입니다. 세미드라이 슈트는 찬물이나 온대 수중 환경 환경에서 웨트슈트보다 따뜻하고, 상대적으로 건조한 상태를 유지할 수 있는 스마트 솔루션입니다.

## NOVASCOTIA 7.5MM, SEMI-DRY 노바스코티아 7.5mm 세미드라이

뛰어난 열차단 성능과 최소한의 물 유입을 갖춘 편안한 착용감의 유연한 다이빙 슈트인, 노바스코티아 세미드라이는 따뜻함을 유지하고 비교적 건조한 상태를 유지하기 위한 완벽한 해결책입니다. 수중에서의 저항을 제거하여, 다이버가 물속에서 쉽게 움직일 수 있는 능력을 향상시켰습니다.

노바스코티아 7.5mm 슈트는 YKK 아쿠아실 비전 드라이 지퍼와, 보온과 신축성이 향상된 플러시안감, 편리함을 위한 다양한 기능들의 노바스코티아는 편안함과 적절한 금액의 세미드라이 슈트를 원하는 다이버들의 해답입니다. 전통적인 웨트슈트와 네오프렌 드라이슈트 사이에 위치한 노바스코티아는 냉수와 온수 등의 다양한 다이빙 모드에서 뛰어난 열 보호를 제공합니다.

- CE 인증에서 A 등급을 받은 다이빙 슈트 - 평균 7도에서 12도의 범위에서 사용 가능합니다.
- 100% 에버플렉스 네오프렌으로 제작되었으며, X-폼 구조는 친환경적인 무용제 수용성 접착제를 사용하여 인체에 무해합니다.
- 퓨어 디자인 컨셉은 최소의 이음매와 패널을 통해 최대의 유연성을 제공합니다.
- 박음질이 교차하는 지점을 보호하는 스트레스 디스크는 슈트의 수명을 연장해줍니다.
- 후면의 어깨와 어깨 사이의 YKK 아쿠아실 비전 드라이 메인지퍼는 견고한 플라스틱 슬라이더로 유연성이 뛰어나며 물의 유입으로부터 뛰어난 수밀력을 보여줍니다.
- 플러시 내부 안감은 팔과 다리들 그리고 어깨 부분의 보온과 신축성을 향상시켰습니다.
- 발목과 손목에 KA 활동 슬라이더 이중 지퍼는 내구성, 수밀성 및 사용의 편의성을 제공합니다.
- 목 아래로 접히는 씰은 최상의 편안함을 제공하며, 물의 유입을 최소화 해줍니다.
- 오른쪽 다리의 3D 주머니는 추가적인 장비를 넣기에 충분한 공간입니다. 후드 걸이는 주머니의 바깥쪽에 위치하여 편의성을 추가 하였습니다.
- 어깨와 무릎 패드는 마모방지 패턴과 여분의 고무 프린트로 세련된 외관과 보호기능을 제공합니다.
- 향상된 척추패드는 쿠션이 추가되어 탱크로 인한 다이버의 등쪽 충격을 완화해줍니다.
- I-SAFE 스트랩은 양팔에 위치하여 손목에 착용하는 장비들을 미끄러짐으로부터 안전하게 만들어줍니다.
- 남성을 위한 블랙색과 여성을 위한 블랙/흰색으로 제공됩니다.
- 에버플렉스 5/3MM 후드 포함
- Size : 남성\_ XS, S, M, L, XL, 2XL, 2XL  
여성(한정수량)\_ L



여성 한정수량



TPF-7 CE A

NOVASCOTIA 7.5MM SEMI - DRY ₩1,263,000



## NOVASCOTIA 6MM, SEMI-DRY 노바스코티아 6mm 세미드라이

노바스코티아 세미드라이 슈트는 6mm로 제작되었으며, 탈착 가능한 후드가 포함되어 있습니다. 물이 스며들지 않는 에버플렉스 네오프렌과 배수 가능한 다이아몬드 스팬 소재의 내부로 구성되어 있습니다. 이 슈트는 기존보다 향상된 기능들을 통해, 차가운 물과 다방면에서 보다 발전된 보호감을 제공합니다.

- 유연한 네오프렌 원단
- T-ZIP 마스터 씰
- 카고 포켓 포함
- 후드 포함
- Size : 남성\_ MS  
여성\_ LS, L, XL

NOVA SCOTIA 6MM SEMI - DRY ₩850,000

한정수량



CE A TPF-7

### TPF

THE THERMAL PROTECTION FACTOR

TPF 등급은 네오프렌 슈트의 두께를 나타내는 지수입니다.

- TPF-1 2.5mm 슈트 - 23° 이상의 수온에 가장 적합
- TPF-3 3.0mm ~ 4.5mm 슈트 - 21° ~ 26° 수온에 가장 적합
- TPF-5 5.0mm ~ 6.5mm 슈트 - 15° ~ 21° 수온에 가장 적합
- TPF-7 7.0mm 슈트 - 7° ~ 15° 수온에 가장 적합

참고: TPF 등급은 지침으로만 사용해야 합니다. 다이버가 다이빙할 때 슈트의 두께와 수온 이상으로 영향을 미치는 요인이 많습니다. 여기에는 노출의 시간, 수심, 반복 잠수, 슈트 핏, 체형, 체지방률, 후드/장갑 사용 등이 포함됩니다.



# HYBRID

## SUPER-COMFORTABLE AND FUN TO WEAR

기본 좋은 패키지로 놀라운 온기와 보호를 제공합니다.

어떠한 상태에서도 멋지고 완벽해진 스타일로 단독으로, 또는 더 따뜻하게 하기 위해 슈트 안에 착용할 수 있습니다.

### HYBRID THERMAL TOP 1MM 하이브리드 써멀 탑 1mm

하이브리드 써멀 탑은 몸통 부위에 부드러운 스킨의 1mm 네오프렌을 포함하며, 측면, 소매 및 깃 부분에는 고도의 신축성 나일론 소재를 사용하였습니다. 나일론 패넬의 밑면에는 마이크로 플러쉬로 안감을 감싸기 때문에 상체를 따뜻하고 편안하게 해줍니다. 이 플러시직물은 물 흡수가 적어 몸에 열을 전달하여 전반적인 보온성을 높입니다. 또한 빠르게 건조됩니다. 이 세련된 상의는 그 자체로 단독으로 입을 수 있고, 슈트 안에 입고 보온성을 높일 수 있습니다. 스노클링이나 수영을 할 때 태양 광선을 차단하는 역할도 합니다.

- 고급스런 1mm X-폼 네오프렌을 조합하여 제작한 제품으로, 신축성과 편안함을 모두 만족시킵니다.
- 매우 다용도적인 이 제품은 다이빙, 스노클링, 패들 보드를 타는 사람, 수영하는 사람 그리고 다른 수중 애호가들에게도 이상적입니다.
- 유니크한 스타일링으로 당신을 따뜻하게 보호해줍니다.
- 편안하고 부드러운 안감은 편안함을 더해줍니다.
- (여성용) 돋보이는 YKK 프론트 지퍼와 여성 다이버의 몸에 맞추어 제작되었습니다.
- Size: 남성-S, M, L, XL, 2XL  
여성-XS, S, M, L



HYBRID

HYBRID THERMAL TOP 1MM ₩ 161,000

### HYBRID HOODED VEST 1MM 하이브리드 후드 조끼 1MM

네오프렌/나일론 혼합물은 열 손실을 최소화하기 위한 두 가지 중요한 부분인 몸통 및 머리를 보호합니다. 가장 필요한 곳에 따뜻함과 보호력을 제공합니다.

- 마이크로 플러쉬 안감
- Size: 남성-S, M, L, XL, 2XL  
여성-XS, S, M, L



HYBRID

HYBRID HOODED VEST 1MM ₩ 110,000

### HYBRID CARGO 1MM 하이브리드 카고 1mm

유니크한 카고버전은 두 개의 큰 주머니와 함께 엉덩이 부분을 강화하였으며, 모든 종류의 슈트에 착용할 수 있게 디자인 되었습니다. 슈트와 래쉬가드와 함께 착용 가능합니다. 내구성이 뛰어난 1mm 네오프렌과 허벅지 양 쪽의 벨크로 잠금 포켓으로 구성되어 있습니다.

- Size: S, L, XL, 2XL

HYBRID CARGO LONG PANT 1MM ₩ 225,000

유니크한 카고 슷으로 사랑받던 디자인의 제품이 롱팬츠로 새롭게 출시되었습니다. 1mm 내구성이 뛰어난 네오프렌 카고 팬츠로 다리 전체를 덮으며, 편안함, 따뜻함 그리고 보호력을 증가시켰습니다.

- Size: S, M, XL

HYBRID CARGO SHORT 1MM ₩ 177,000



HYBRID



new

### HYBRID LARGE CARGO 1MM 하이브리드 라지 카고 1mm

편안하고 신축성이 뛰어난 하이브리드 라지 카고 슷과 팬츠는 몸에 꼭 맞습니다. 단독으로 착용하거나 잠수복 위에 착용하도록 디자인된 이 제품은 장갑을 낀 상태에서도 쉽게 열 수 있는 대형 벨크로 포켓이 2개 포함되어 있습니다. 포켓에는 내부 번지, D링, 빠른 배수 기능이 있습니다.

- 기존의 하이브리드 카고 1mm보다 약간 더 큰 포켓으로 다이빙 필수품을 보관할 수 있는 충분한 공간을 확보합니다.
- 사용하기 쉬운 스퀴즈 버클 잠금 장치가 있는 조절 가능한 허리 벨트
- 시트 패넬의 내마모성 원단은 추가적인 보호 기능을 제공합니다.
- 따뜻함을 제공하는 1mm X-Foam 네오프렌과 신축성과 편안함을 제공하는 내구성이 뛰어난 나일론으로 제작되었습니다.
- 맵시 나는 유체역학적 모양과 느낌으로 몸에 딱 맞습니다.
- 귀중품을 휴대할 수 있는 편리한 카고 포켓이 포함되어 있습니다.
- 높은 활용성 - 다이버, 스노클러, 패들 보더, 수영 선수 및 기타 수중 스포츠 애호가에게도 이상적입니다.
- 장비 고정을 위한 측면 포켓의 번지 루프

- Size: S, M, L, XL, 2XL

HYBRID LARGE CARGO LONG PANT 1MM ₩ 325,000

HYBRID LARGE CARGO SHORT 1MM ₩ 285,000



HYBRID



# HOODS



최대한의 편안함과 내구성을 위해 Everflex 슈트와 동일한 신축성과 따뜻한 소재로 제작되었습니다. 실버 스킨 안감은 피부에 닿는 느낌이 좋으며 우수한 씰링 기능을 제공하여 물 전달을 최소화합니다.

## EVERFLEX HOODED VEST 2.0MM 에버플렉스 후드 조끼 2.0mm

이 클래식 후드 조끼는 뛰어난 신축성과 편안함을 위해 100% 에버플렉스 네오프렌 소재로 디자인되었습니다. 몸통은 한 겹 더해진 네오프렌으로 신체의 핵심 열 영역을 보호하고 부착된 후드는 머리를 밀봉하는 데 효과적이어서 많은 열 손실을 책임질 수 있습니다. SCUBAPRO 스티머와 레이어링할 수 있도록 디자인된 이 후드 조끼는 측면 패널에 그래픽이 있어 모던한 느낌을 줍니다.

- Size : 2XS, XS, S, M, MT, L, XL, 2XL

EVERFLEX HOODED VEST 2.0MM ₩ 182,000



## EVERFLEX HOODS 에버플렉스 후드 5/3mm, 3/2mm

에버플렉스 후드는 수중 수심에 있는 동안 머리와 귀를 따뜻하게 유지시켜 체온 손실로부터 보호하고, 편안함을 향상시킵니다.

겉감으로 고-신축성 100% 에버플렉스 나일론으로 제작되어 최대의 신축성과 편안함을 선사하는 업데이트 된 이 에버플렉스 후드는 발전된 디자인과 패턴, 편안함을 위한 내부 플러시 안감을 특징으로 합니다. 내부의 플러시 안감은 쓰고 벗는데 탁월한 편안함을 제공합니다.

- Size : S/M, M/L, L/XL, XL/2XL

EVERFLEX HOODS 5/3MM ₩ 80,000

EVERFLEX HOODS 3/2MM ₩ 67,000

5/3MM W/SEAL

3/2MM



## EVERFLEX 5/3MM GLIDE 에버플렉스 5/3mm 글라이드

- 새로운 디자인과 패턴으로 착용감과 편안함이 향상되었습니다.
- 새로운 페이스 씰은 얼굴 부분에 물 유입으로 인한 열 손실을 줄입니다.
- 100% 고-신축성 에버플렉스 나일론 겉감과 100% 부드러운 스킨 안감은 쓰고 벗는데 매우 수월하며, 머리에 탁월한 밀봉을 만듭니다.
- Size : S/M, M/L, L/XL, XL/2XL

EVERFLEX GLIDE 5/3MM ₩ 80,000

5/3MM GLIDE

내부 안감



## SPORT HOODLESS VEST 2.0MM 스포츠 후드리스 조끼 2.0mm

new

어떤 SCUBAPRO 스티머와도 레이어드 할 수 있도록 디자인된 이 클래식한 후드리스 조끼는 2mm 석회석 기반 순수 네오프렌으로 제작되었으며 외부는 신축성 있는 재활용 폴리에스터 원단으로, 안감은 재활용 나일론으로 만든 신축성 있고 따뜻한 플러시 원단으로 제작되었습니다. 스포츠 2mm 후드리스 조끼는 가슴과 척추에 어두운 로고가 있어 현대적인 룩을 연출하며 신체의 열 영역을 보호하기 위해 몸통을 감싸도록 고안되었습니다. 유연하고 편안하며 다이빙 당일 추가 보온 레이어링을 계획하는 경우 완벽한 보온 기능을 제공합니다.

- 열 손실을 최소화하는데 중요한 부위인 몸통에 추가적인 따뜻함을 제공하며, 민소매 컷으로 팔을 자유롭게 움직일 수 있습니다.
- Size : 2XS, XS, S, M, L, XL, 2XL

EVERFLEX HOODLESS VEST 2.0MM ₩ 160,000



# BOAT COAT

MEN'S

## BOAT COAT 보트 코트

추운 날씨와 환경에서 체온을 유지할 수 있는 보트코트는 다이빙 준비와 다이빙 후 수면에서 체온 유지에 탁월합니다. 최고의 보온과 신축성을 가진 에버플렉스 네오프렌으로 만든 프리미엄 워머로 전면 지퍼, 부착된 후드, 손을 따뜻하게 유지할 수 있는 외부 지퍼 포켓을 가지고 있습니다.

- Size : 남성 - S, M, L, XL, 2XL  
여성 - XS, S, M, L

BOAT COAT ₩ 426,000

WOMEN'S





# FOOT WEAR



다이빙 할 때에는 발을 포함해 몸 전체를 추위로부터 보호해야 합니다. SCUBAPRO는 디자인, 소재, 그리고 구조에서 수십 년의 경험을 바탕으로 하며, 이것이 바로 SCUBAPRO 부츠와 양말이 최고인 이유입니다.

## DELTA BOOTS 6.5MM 델타 롱 6.5mm 부츠

- 차가운 수온에서 다이빙 시 발을 완벽하게 보호해 줍니다.
- 넓은 포켓은 폭이 넓은 발에도 편안함을 제공합니다.
- 다이아몬드 스팬의 내부는 신속하게 건조되며, 편안하고 보온성이 뛰어납니다.
- 굽을 포함한 부츠의 바닥면은 보트 사다리에서 미끄러지는 것을 방지합니다.
- 발가락 캡은 핀 포켓의 가장자리에서 마모를 방지하면서 쿠션을 제공합니다.
- 부츠의 뒷면에는 미끄러짐을 방지하기 위해 핀 스트랩 키퍼가 포함되어 있습니다.
- 긴 지퍼는 착용하기 쉬우며 벨크로 탭을 사용하여 고정할 수 있습니다
- Size : 3XS, 2XS, XS, S, M, L, XL, 2XL



DIAMOND SPAN LINING

DELTA BOOTS 6.5MM ₩ 126,000

## DELTA BOOTS 5MM 델타 롱 5mm 부츠

- 일반 수온에 최적
- 클래식한 밑창
- 지퍼 조절
- Size : 3XS, 2XS, XS, S, M, L, XL, 2XL



DELTA BOOTS 5MM ₩ 100,000

## DELTA SHORT BOOTS 3MM 델타 숏 3mm 부츠

편안한 3mm 숏 부츠는 열대 다이빙과 스노클링을 위해 제작되었습니다. 로우컷, 경량 그리고 충분한 수준의 보호를 제공하며 지퍼 없이 신고 벗을 수 있도록 제작되었습니다.

- 열대 다이빙 시 발 보호를 위한 모든 특징을 포함
- 너무 딱딱하거나 무거움 없이 경량의 가벼운 밑창을 통해 최적의 보호를 제공
- 오픈힐 핀과 잘 조합
- Size : 3XS, 2XS, XS, S, M, L, XL, 2XL



DELTA SHORT BOOTS 3MM ₩ 61,000

# GLOVES



시린 손이나 따개비에 베인 손가락만큼 다이빙을 더 빨리 망치는 일은 없습니다. SCUBAPRO의 광범위하고 매우 편안한 장갑 라인은 모든 수온과 모든 다이빙 조건에서 따뜻함과 보호 기능을 제공합니다.

## EVERFLEX GLOVES 3MM 에버플렉스 글러브 3mm

에버플렉스 3mm는 열대에서 다이빙하는 데 큰 도움이 됩니다. 매우 부드럽고 유연한 네오프렌으로 만들어졌으며 윤곽이 잡히는 모양이 손가락을 최대로 움직일 수 있는 최대의 유연성을 제공하면서, 탁월한 보온성, 편안함 및 보호 기능을 제공합니다. 안쪽의 플러쉬 안감은 따뜻하고 빠르게 건조됩니다.

- Size : S, M, L, XL

EVERFLEX GLOVES 3MM ₩ 93,000



DIAMOND SPAN LINING

## GRIP GLOVES 3MM 그립 글러브 3mm

강력하고 유연한 구조를 제공하는 마모 증가 방지 슬립으로 3mm 벨크로 손목 실 & 흑으로 제작되었습니다.

- Size : M

GRIP GLOVES 3MM ₩ 75,000



한정수량

## D-FLEX GLOVES 2MM 디플렉스 글러브 2mm

열대 다이빙을 위한 보온과 보호 두가지 측면이 완벽히 조화를 이루었으며, 매우 부드러운 글러브는 손가락을 최대로 움직일 수 있는 최대의 유연성을 제공하며, 손가락 형상으로 제작되어 편안한 핏을 제공합니다. 미끄럼 방지 코팅은 좋은 그립감을 제공합니다.

- Size : XS-S, M-L, XL-2XL

D-FLEX GLOVES 2MM ₩ 77,000



## SEAMLESS GLOVES 1.5MM 씬리스 글러브 1.5mm

전통적인 스티칭 대신 열 테이핑을 사용하면 이 가벼운 장갑이 매우 부드럽고 유연하며 촉감이 좋은 핸드웨어로 변모합니다. 바느질을 제거함으로써 손가락의 기민성이 향상되어 버튼을 누르는 것이 훨씬 쉬워지고 수심을 타고도 장비를 다루는 것이 훨씬 쉬워집니다.

- 매우 가볍고 편안하며, 부드러운 글러브
- Size : XS, S, M, L, XL

SEAMLESS GLOVES 1.5MM ₩ 89,000



## TROPIC GLOVES 1.5MM 트로픽 글러브 1.5mm

늘 인기 있는 트로픽 장갑은 소재 패턴이 특징이며 현재 SCUBAPRO의 UPF 컬렉션 래쉬가드와 일치하는 색상으로 제공됩니다. 스타일리시한 디자인의 이 부드러운 트로픽 장갑은 여전히 편안함과 따뜻함을 위한 1.5mm 네오프렌 손등과 열대 바다에서 따개비로 뒤덮인 다이빙 사다리를 잡을 때 손가락 배임을 방지하는 아마라 원단의 손바닥 면을 갖추고 있습니다.

- 강화된 손가락 끝과 손바닥은 미끄럼 방지 그립을 보장하면서 내구성을 높입니다.
- 손바닥의 아마라 원단은 핑크에 강하고 건조할 때 부드럽습니다.
- 후크 앤 루프 손목 끈은 꼭 맞도록 조절 가능합니다.
- Size : XS, S, M, L, XL
- 컬러 : 블랙, 블루, 플라밍고, 그라파이트

TROPIC GLOVES 1.5MM 블랙 ₩ 70,000

TROPIC GLOVES 1.5MM 컬러 ₩ 73,000



블랙



블루

플라밍고

그라파이트

# UPF

## 성능을 발휘하는 디자인으로, 태양 아래서 즐기세요.

비바람으로부터 보호받으려면 SCUBAPRO의 UPF 컬렉션이 해답입니다. 최고의 품질을 보장하기 위해 최고의 기술 재료로 제작된 UPF 컬렉션은 수면 위의 거친 자외선으로부터, 수면 아래에서는 쓰임과 찰과상으로부터 보호합니다. 남성 및 여성 스타일링의 다양한 상의와 스티머, 레깅스 중에서 선택해 보세요.

다이버를 위해 다이버가 제작한 제품입니다. 사려 깊은 소재 선택과 마모되지 않는 솔기, 높은 네크라인과 같은 디테일을 살려 외관이 훌륭하고 기능이 뛰어나며 지속 가능성을 촉진합니다. UPF 컬렉션은 신뢰할 수 있는 오래 지속되는 성능과 주목을 끄는 스타일로 더 높은 기대치를 충족하도록 맞춤 제작되었습니다.

- 어떤 요소에도 잘 견디며 어디에서나 눈에 띄니다.
- 세련된 피부보호 기능은 온수 다이빙과 수면에서의 즐거움을 높여줍니다.
- 단독으로 착용하거나 슈트 안에 착용하도록 디자인되었습니다.
- 다이빙 전, 다이빙 중, 다이빙 후를 위한 완벽한 선택입니다.
- 몸에 꼭 맞는 디자인으로 물 속에서도 보기 좋고 편안합니다.
- 가볍고 신축성이 뛰어난 소재는 빠르게 건조되어 다이빙 간 편안함을 향상시킵니다.
- 매우 부드러운 나일론 86% - 스판덱스 14%, 고품질 폴리에스터 원단으로 제작되었습니다. 바다에서 영감 받은 다양한 색상과 디자인으로 제공됩니다.
- 매우 다재다능함 - 스노클러, 패들 보더, 수영 선수 및 기타 수상 스포츠 애호가에게도 이상적입니다.





# UPF 50

자외선 차단을 위해 스타일을 포기하지 마세요. 멋있고 기능적이며, 염소 저항 처리가 되어 있어 물빠짐이 거의 없습니다.

## UPF 50 LONG SLEEVE RASH GUARD MEN UPF 50 롱 슬리브 래쉬가드 남성용

UPF 50 등급의 의류는 자외선을 98% 차단합니다. 50 이상의 UPF 등급은 "우수" 보호 범주에 속하는 것으로 간주됩니다. SCUBAPRO의 UPF 컬렉션에 있는 모든 모델은 50 등급 이상입니다.

견고한 자외선 차단 기능을 즐기면서 샤프한 룩을 연출하세요. UPF 50 래쉬가드는 편안하고 부드러우며 빠르게 건조됩니다. 다이빙을 위해 설계되었지만 모든 수상 스포츠에 적합합니다. 슈트안에 착용하거나 태양 광선으로부터 편안하고 신뢰할 수 있는 보호를 위해 단독으로 착용하십시오

- 스타일리시한 피부 보호 기능으로 다이빙 시 편안함이 향상됩니다.
- 고품질 폴리에스터 원단으로 제작되었습니다.
- 빠른 건조
- 컬러: 블랙
- size: XS, S, M, L, XL, 2XL

UPF 50 LONG SLEEVE RASH GUARD MEN 블랙 ₩91,000



블랙

UPF-50

## UPF 50 LONG SLEEVE RASH GUARD WOMEN UPF 50 롱 슬리브 래쉬가드 여성용

- 대줄링 컬러의 패널과 깔끔한 라인은 여성 다이버를 만족시킵니다.
- 컬러: 민트, 플라밍고, 블랙/퍼플
- size: XS, S, M, L

UPF 50 LONG SLEEVE RASH GUARD WOMEN ₩92,000



플라밍고

블랙/퍼플

민트

UPF-50

# UPF 80

T-Flex는 UV Standard 801에 의해 UPF 80 인증을 받았습니다. UV Standard 801은 실제 사용 조건(습식 및 스트레스)에서 직물을 테스트하는 유일한 UV 인증 표준입니다. 이것은 업계에서 사용 가능한 최고의 보호 기능입니다. 다이빙 전후로, 그리고 수중에서 최고의 편안함과 보호 기능을 제공하며 UPF 컬렉션을 대표합니다.

## UPF 80 T-FLEX LONG SLEEVE RASH GUARD MEN UPF 80 티-플렉스 롱 슬리브 래쉬가드 남성용

세련된 스타일로 완벽한 자외선 차단을 합니다. 몸에 꼭 맞는 디자인은 당신을 멋지게 보이도록 합니다. 단독으로 입거나 슈트 안에 편하게 입을 수 있습니다.

- 컬러: 블랙, 그라파이트, 블루
- size: XS, S, M, L, XL, 2XL

UPF 80 T-FLEX LONG SLEEVE RASH GUARD MEN ₩102,000



블루

블랙

그라파이트

UPF-80

## UPF 80 T-FLEX LONG SLEEVE RASH GUARD WOMEN UPF 80 티-플렉스 롱 슬리브 래쉬가드 여성용

세련된 스타일로 완벽한 자외선 차단을 합니다. 몸에 꼭 맞는 디자인은 당신을 멋지게 보이도록 합니다. 단독으로 입거나 슈트 안에 편하게 입을 수 있습니다.

- 컬러: 민트, 블랙, 블랙/퍼플
- size: XS, S, M, L

UPF 80 T-FLEX LONG SLEEVE RASH GUARD WOMEN ₩102,000



민트

블랙

블랙/퍼플

UPF-80

## UPF 80 T-FLEX LEGGINGS WOMEN UPF 80 티-플렉스 레깅스 여성용

부드러운 나일론과 고강도 스판덱스는 편안함과 자유로움을 겸비하고 있습니다. 최고의 스타일을 위해 UPF Collection 상의와 맞춰보세요.

- 컬러: 민트, 그라파이트, 블랙/퍼플
- size: XS, S, M, L

UPF 80 T-FLEX LEGGINGS WOMEN ₩102,000



민트

그라파이트

블랙/퍼플

UPF-80



# RASH GUARDS

## HYBRID RASH GUARD FOR WOMEN 여성용 하이브리드 래쉬가드

풀장용 또는 하이브리드 스티머 안에 착용하여 효과적인 열 보호 시스템을 만들어줍니다.

긴팔용

• Size : XS, S, M, L

HYBRID RASH GUARD FOR WOMEN ₩ 91,000



## T FLEX LONG SLEEVE WOMEN 여성용 티플렉스 롱슬리브

- 전체 50 UPF의 궁극의 햇볕으로부터의 보호
- 일부 모델에 사용된 소매 끝의 엄지 구멍은 보다 쉽게 슈트를 입을 수 있도록 제작되었습니다.
- 방수
- 컬러 : 블루/화이트
- Size : XS, S, M, L

T FLEX LONG SLEEVE WOMEN ₩ 80,000

한정수량



Grand Cayman Islands



# 권장하는 웻슈트 사이즈 차트

HEIGHT (cm)	60-70 kg	65-75 kg	70-80 kg	75-85 kg	80-90 kg	85-95 kg	90-100 kg	95-105 kg	100-110 kg	105-115 kg
160 cm - 165 cm	2XS/44									
165 cm - 170 cm		XS/46								
170 cm - 175 cm			S/48	MS/25						
175 cm - 180 cm			ST/94	M/50	LS/26					
180 cm - 185 cm				MT/98	L/52	XLS/27				
185 cm - 190 cm					LT/102	XL/54	2XLS/28			
190 cm - 195 cm						XLT/106	2XL/56	3XLS/29		
195 cm +							2XLT/110	3XL/58	4XL/60	5XL/62



**MEN**

**USA/INT/EU SIZE KEY**

- 2XS/44 = 2 Extra Small
- MS/25 = Medium Short
- LS/26 = Large Short
- XLS/27 = Extra Large Short
- 2XLS/28 = 2 Extra Large Short
- 3XLS/29 = 3 Extra Large Short
- 4XL/60 = 4 Extra Large
- XS/46 = Extra Small
- M/50 = Medium
- L/52 = Large
- XL/54 = Extra Large
- 2XL/56 = 2 Extra Large
- 3XL/58 = 3 Extra Large
- 5XL/62 = 5 Extra Large
- S/48 = Small
- MT/98 = Medium Tall
- LT/102 = Large Tall
- XLT/106 = Extra Large Tall
- 2XLT/110 = 2 Extra Large Tall
- ST/94 = Small Tail

HEIGHT (cm)	WEIGHT (lbs/kg)							
	40-55 kg	45-60 kg	50-65 kg	55-70 kg	60-75 kg	65-80 kg	70-85 kg	80 kg +
150 cm - 155 cm	2XS/34/0							
155 cm - 160 cm		XS/36/2						
160 cm - 165 cm			S/38/4	MS/20/6S				
165 cm - 170 cm			ST/76/4T	M/40/6	LS/21/8S			
170 cm - 175 cm				MT/80/6T	L/42/8	XLS/22/10S		
175 cm - 180 cm					LT/84/8T	XL/44/10	2XLS/23/12S	
180 cm - 185 cm						XLT/88/10L	2XL/46/12	
185 cm +							2XLT/92/12T	3XL/48/14*
								3XLT/96/14T*
								4XL/50/16*



**WOMEN**

**INT/EU/USA SIZE KEY**

- 2XS/34/0 = 2 Extra Small
- MS/20/6S = Medium Short
- LS/21/8S = Large Short
- XLS/22/10S = Extra Large Short
- 2XLS/23/12S = 2 Extra Large Short
- 3XL/48/14 = 3 Extra Large
- 4XL/50/16 = 4 Extra Large
- XS/36/2 = Extra Small
- M/40/6 = Medium
- L/42/8 = Large
- XL/44/10 = Extra Large
- 2XL/46/12 = 2 Extra Large
- 3XLT/96/14T = 3 Extra Large Tall
- S/38/4 = Small
- MT/80/6T = Medium Tall
- LT/84/8T = Large Tall
- XLT/88/10L = Extra Large Tall
- 2XLT/92/12T = 2 Extra Large Tall
- ST/76/4T = Small Tail

(in/cm)	CHEST	WAIST	HIPS
3XL/48/14*	42-44/107-112	37-39/94-99	43-45/109-114
3XLT/96/14T*	42-44/107-112	37-39/94-99	43-45/109-114
4XL/50/16*	43-45/109-114	38-40/96-101	45-47/114-119

## 부츠 사이즈 가이드

SIZE	3XS	2XS	XS	S	M	L	XL	2XL	3XL
한국	220	230	240	250	260	270	280	290	300
미국	4	5	6	7	8	9	10	11	12
영국	3	4	5	6	7	8	9	10	11

## 장갑 사이즈 가이드

측정 포인트	XS	S	M	L	XL
① 장갑 길이 cm	27-29	28-30	29-31	30-32	31-33
② 손바닥 둘레 cm	19-21	20-22	21-23	22-24	23-25
③ 장갑 입구 둘레 cm	15-17	16-18	17-19	18-20	19-21

MEASUREMENTS 2 AND 3 ARE CIRCUMFERENCE.

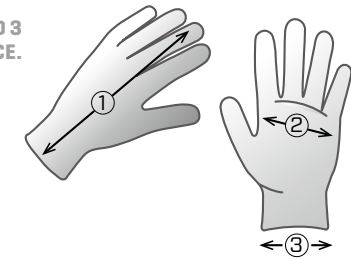

## 후드 사이즈 가이드





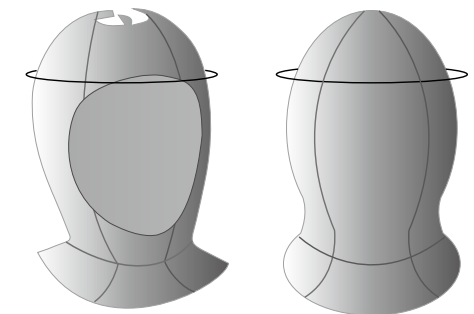





SIZE	머리 둘레 cm
S/M	51/53cm
M/L	53/55cm
L/XL	55/57cm
2XL	58cm

둘레를 측정하세요.



\* 위의 차트들은 참고용 사이즈 안내를 위해 사용됩니다. 완벽한 핏을 위해서는 반드시 착용해 볼 것을 권합니다.

이 차트는 참고용 사이즈 안내를 위해 사용됩니다. 완벽한 핏을 위해서는 반드시 착용해 볼 것을 권고합니다. 웻슈트 차트는 아래 종류의 슈트에 적용됩니다.  
: 노바스코티아 세미드라이, 모든 에버플렉스 슈트, 모든 써멀텍 슈트(2016), 프로파일 0.5mm, 스포츠 7mm 세미드라이, 스포츠 3.5, 7mm 슈트, 원플렉스 슈트, 프로피칼 슈트, 에버플렉스 스킨 슈트, 에버플렉스 후드 베스트, 파이로플렉스 슈트, 하이브리드 슈트, 하이브리드 카고 팬츠

											
	에버플렉스 울렉스	에버플렉스 스티머 포켓	에버플렉스 스티머	에버플렉스 1.5	써멀 텍	데피니션	윈플렉스	노바스코티아	노바스코티아	프로파일	트레드윈드
두께 [mm]	5/4MM, 3/2MM	7/5, 5/4, 3/2	5/4, 3/2	1.5	5, 3	5, 3	5	7.5	6	3	3
X-폼 네오프렌 [무화학생산공정]		•	•	•	•	•	•	•		•	•
YULEX 폼	•										
트라이애슬론 컷							•				
무용제 수용성 접착제	•	•	•	•		•		•			
퓨어 디자인 컨셉트 [PDC]	•	•	•	•		•		•			
포켓		2카고 포켓						1카고 포켓	1카고 포켓		
사전성형 디자인	•	•	•		•	•		•			
100% 에버플렉스 네오프렌		•	•	•		•		•		패널	
다이아몬드 스파 안감	•	•	•			•		•			
적외선 안감				•		•					
마이크로 플러시 안감											
지퍼	YKK 수직 등지퍼	YKK 사선 등지퍼	YKK 사선 등지퍼	남성용 후면 반지퍼 여성용 전면 지퍼	등지퍼	YKK 사선 등지퍼	등지퍼	YKK 아쿠아실 드라이 지퍼- 후면 어깨에서 어깨까지	YKK 아쿠아실 드라이 지퍼- 후면 어깨에서 어깨까지		
발목/손목 씰	지퍼형 발목씰 / 단일 소매 퓨즈컷 마감 손목(5/4) 단일 소매 퓨즈컷 마감(3/2)	이중 지퍼형 씰(5/4, 7/5) 단일 소매 퓨즈컷 마감(3/2)	이중 지퍼형 씰(5/4, 7/5) 단일 소매 퓨즈컷 마감(3/2)		지퍼형 씰	이중 지퍼형 씰(5), 단일 지퍼형 소매마감(3)	단일 지퍼형 소매 마감	이중 지퍼형 씰	이중 지퍼형 씰		
글라이드 스킨 씰	•	•	•		•	•		•		내부와 손목	
접이식 목씰								•			
목깃의 지퍼	•	•	•			•					
허리와 척추 패드	•	•	•		•	• [5]		•			
내마모성 원단	고 내구성 어깨, 무릎, 엉덩이	고 내구성 어깨, 무릎, 엉덩이	고 내구성 어깨, 무릎, 엉덩이		•	고 내구성 어깨, 무릎, 엉덩이		고 내구성 어깨, 무릎, 엉덩이			
마모 방지 패드/프린트	어깨와 무릎의 타텍스 패드들	어깨와 무릎의 타텍스 패드들	어깨와 무릎의 타텍스 패드들		무릎의 타텍스 패드	어깨와 무릎의 프린트	어깨와 무릎의 타텍스 패드들	어깨와 무릎의 타텍스 패드들	어깨와 무릎의 타텍스 패드들	어깨와 엉덩이의 파워텍스 패드들	
I-safe 스트랩	2[5/4]	2[5/4, 7/5]	2[5/4, 7/5]			2		2	2		
후드											
CE 열 등급	5/4 = B 3/2 = C	7/5 = A 5/4 = B 3/2 = C	7/5 = A 5/4 = B 3/2 = C		5 = B 3 = D	5 = B 3 = D	B	A	A	D	D

열 등급 분류	CE 등급	A	B	C	D
	수온		7°C - 12°C	10°C - 18°C	16°C - 24°C



# FINS



## TRUSTED FIN TECHNOLOGY.

SCUBAPRO는 오랜 전통과 첨단 현대식, 블레이드 핀 및 스플릿 핀, 오픈 힐 핀, 풀 풋 핀에 이르기까지 모든 다이버와 모든 다이빙 시나리오에 적합한 다양한 핀을 제공합니다.

### 블레이드 핀 | BLADE FINS

전통적인 블레이드 핀은 디자인이 단순하고 상대적으로 단단한 블레이드로 많은 피드백을 얻을 수 있습니다. 이런 유형의 핀은 큰 추진력을 생성하는 기능으로 많이 알려져 있어 많은 장비를 가지고 수중에서 움직여야 한다면 현명한 선택이 됩니다.

테크니컬 및 상업 다이버는 이러한 유형의 핀을 선호합니다. SCUBAPRO의 견고한 제트핀은 전통적인 핀 디자인의 가장 좋은 예입니다. 현대적인 블레이드 핀은 최고의 핀 기술을 대표합니다. 혁신적인 디자인과 고급 재료와 구조로 인해 이 핀은 뛰어난 성능과 편안함 면에서 해당 분야를 지배합니다. 전통적인 블레이드 핀보다 더 유연하여 다리와 발목에 무리를 주지 않으면서도 큰 힘을 낼 수 있지만, 스플릿 핀보다 더 단단해서 저속 순항력과 기동성이 뛰어납니다. 수상 경력에 빛나는 SCUBAPRO의 Seawing Nova만큼 현대식 블레이드 핀의 좋은 예는 없습니다.

### 스플릿 핀 | SPLIT FINS

스플릿 핀은 재밌습니다, "프로펠러 기술"을 특징으로 빠르고 민첩하며, 핀을 신체의 슬립 스트림 내에 유지하고 편안한 플루터 킥을 사용하여 다리 근육의 압박이나 발목의 긴장을 풀지 않고도 많은 지면을 편안하게 덮을 수 있습니다. 스플릿 핀은 블레이드 핀만큼 많은 피드백을 제공하지 못하기 때문에 익숙해지는 데 시간이 걸릴 수 있지만, 가속, 속도 및 효율성을 찾는 다이버에게는 이러한 핀이 딱 좋은 예입니다.

### 오픈 힐 핀 | OPEN HEEL FINS

"adjustable-조정 가능한" 핀이라고도 하는 이 킥러는 부츠와 함께 착용하도록 설계되어 열대 및 냉수 다이빙에 가장 적합한 핀입니다. 오픈 힐 핀은 또한 열대 다이버들, 특히 바위가 많은 해안선을 통해 해변에 입장하는 사람들에게 확고한 선택을 받고 있습니다. 조절이 가능하다는 것은 다른 부츠와 함께 사용할 수 있다는 것을 의미하며, 항상 편안하고 깔끔한 착용감을 유지할 수 있습니다.

### 풀 풋 핀 | FULL FOOT FINS

풀 풋 핀은 맨발로 착용하도록 설계되어 열대 보트 다이버들 사이에서 인기가 좋습니다. 풀 풋 핀은 발에 편안함을 주며, 최소한의 네오프렌을 착용하고 깊은 곳을 다이빙 할 때 얻을 수 있는 자유에 기여합니다. 또한 오픈힐 핀보다 작고 가벼운 경향이 있어 여행에 이상적입니다. 그러나 조정 가능한 기능이 없기 때문에 사이즈에 더 많은 주의를 기울여야 합니다.

## SEAWING SUPERNOVA 씨윙 슈퍼노바

SCUBAPRO의 씨윙 슈퍼노바는 강력한 SCUBAPRO 핀의 차세대를 나타냅니다. 제품 디자인 부문에서 국제적으로 인정받는 권위 있는 RED DOT AWARD를 수상한 새로운 씨윙 슈퍼노바는 성능, 구조, 핏 및 다용도 면에서 씨윙 노바보다 한 단계 업그레이드되었습니다. 입증된 중심축 컨트롤 기술(PCT: PIVOT CONTROL TECHNOLOGY)은 고유한 자동 조정 중앙 패널과 함께 작동하여 항상 블레이드에 최적의 받음각을 제공합니다. PCT 경첩은 40°-50°범위에서 블레이드를 미리 설정하여 발차기를 전진 동작으로 변환하는 데 이상적입니다. 유연한 자동 조정 중앙 패널은 카운터 피벗을 통해 발차기의 강도에 따라 받음각을 미세 조정하여 부드럽게 발을 차면 편안함을 위해 더 부드러운 받음각을 제공하고 최대 힘으로 차면 더 공격적인 받음각을 제공합니다. 프로그와 얼터네이트 킥의 경우 새로운 트윈 팁 웅렛이 제어력을 높이고 기동성을 크게 향상시킵니다. 최고의 내구성을 위해 프리미엄 Monprene®으로 제작된 씨윙 슈퍼노바의 혁신적인 투피스 디자인은 블레이드와 풋 포켓이 별도로 성형되어 있어 운반이 간편하며, 풀 풋 포켓(옵션)을 사용하면 모든 온수 다이빙 시나리오에 맞춰 핀을 수정할 수 있습니다. 씨윙 슈퍼노바는 모든 다이빙 조건에서 최대 속도, 파워 및 컨트롤을 추구하는 열렬한 레크리에이션 및 전문 다이버에게 필수적인 고성능 핀입니다.

- 혁신적인 블레이드 모양은 더 많은 파워, 더 빠른 속도 및 더 나은 기동성을 제공합니다.
- 블레이드의 중앙 패널 멤브레인은 발차기 강도에 따라 받음각을 자동으로 조정하여 다이빙할 때 더 쉽게 발차기를 제공하고 필요할 때 최대 출력을 제공합니다.
- 피벗 제어 기술은 가장 효율적인 40°-50° 범위의 받음각이 유지되도록 합니다.
- 트윈 팁 웅렛은 우수한 프로그 및 얼터네이트 킥을 위한 제어 및 기동성을 향상시킵니다.
- 블레이드와 풋 포켓은 쉽게 조립 및 분해할 수 있는 내구성 있는 소켓 잠금 연결 시스템으로 별도로 성형됩니다.
- 스마트키 스타일의 MFS 멀티툴은 풋 포켓과 블레이드의 조립과 분해를 위해 여행용 보관 가방과 함께 구성되어 있습니다.
- 오픈 힐 풋 포켓과 블레이드가 사전 조립된 오픈 힐 세트로 판매됩니다.
- 오픈 힐 풋 포켓에는 다양한 부츠 유형을 수용할 수 있도록 미세 조정이 가능한 업그레이드된 매우 튼튼한 번지 스트랩이 있습니다.
- 오픈 힐 풋 포켓의 확장된 그림 패드는 젖은 표면에서 향상된 미끄럼 방지 그림을 제공합니다.
- 컬러 스쿠버 스케그와 호환됩니다.
- 옵션: 화이트 S, M, L / 블랙 S, M, L

**포함사항**  
여행용 보관 가방, MFS 멀티툴

SEAWING SUPERNOVA ₩ 441,000



화이트

블랙

여행용 보관 가방 & MFS 멀티툴

## SEAWING SUPERNOVA BLADES 씨윙 슈퍼노바 블레이드

호환 가능한 풋 포켓으로 쉽게 조립할 수 있도록 SCUBAPRO 보트백, 멀티 툴, 잠금 플레이트 세트가 포함되어 있습니다.

- 컬러: 블랙, 화이트, 블루, 핑크, 옐로우, 터퀴즈
- 사이즈: Midi(40cm), Maxi(43cm)

SEAWING SUPERNOVA BLADES ₩ 155,000



블루

핑크

옐로우

블랙

화이트

터퀴즈

new

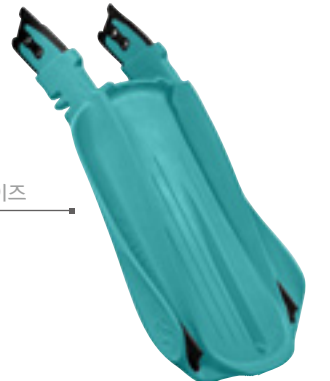

\*\* 이 제품은 프리오더로 진행되며, 약 2주의 배송 기간이 소요될 수 있습니다.





## FULL-FOOT FOOTPOCKET 풀-풋 풋포켓

- 씨윙 슈퍼노바에 호환되는 풋포켓
- 옵션: 화이트 S, M, L / 블랙 S, M, L

FULL-FOOT FOOTPOCKET ₩110,000



## S-TEK FIN S-TEK 핀 new

SCUBAPRO 모듈식 핀 시스템 중 하나인 S-Tek 핀은 필요할 때 최대의 추진력을 발휘하도록 특별히 제작된 차세대 테크니컬 다이빙 핀입니다. 최대의 내구성을 위해 내구성이 뛰어난 Monprene®으로 제작되었으며, 초유선형 프로파일로 설계된 S-Tek 핀의 30° 사전 각도 블레이드는 효율적인 킥을 위해 원하는 반응각을 달성하기 위해 발목 사용이 덜 요구됩니다. 특히, S-Tek 핀은 프로그 킥, 백워드 킥, 헬리콥터 킥에 탁월하며, 높은 토크의 플루터 킥에도 좋습니다

- 씨윙 슈퍼노바에 호환되는 풋포켓
- S-Tek 블레이드는 2가지 크기로 제공되며 멀티 톨과 잠금 플레이트 1세트, 스테인리스 스틸 웨이트 시스템 및 SCUBAPRO 보트백이 포함되어 있습니다.
- 옵션: 블랙 S, M, L

S-TEK FIN ₩428,000

S-TEK FIN BLADES (블랙 or 오렌지) ₩155,000



\*\* 이 제품은 프리오더로 진행되며, 약 2주의 배송 기간이 소요될 수 있습니다.

## SEAWING NOVA 씨윙 노바

- 기하학적 구조의 블레이드
- 다양한 각도의 피벗 조절이 가능한 뼈대
- 확장된 뒷꿈치 판과 인체공학적 풋 포켓
- 강한 내구성의 마린등급 번지 스트랩 시스템
- 튼튼한 Monprene® 구조
- 기존 씨윙노바보다 단단해진 블레이드
- 컬러: 블랙, 화이트, 퍼플, / 개별주문 컬러: 블루, 오렌지, 핑크, 옐로우
- Size: S, M, L

SEAWING NOVA ₩404,000



SEAWING NOVA	S	230 ~ 245
	M	250 ~ 265
	L	270 ~ 285

## SEAWING NOVA GORILLA 씨윙 노바 고릴라

- 다양한 각도의 피벗 조절이 가능한 뼈대
- 확장된 뒷꿈치 판과 인체공학적 풋 포켓
- 강한 내구성의 마린등급 번지 스트랩 시스템
- 튼튼한 Monprene® 구조
- 기존 씨윙노바보다 단단해진 블레이드
- Size: S, M, L

SEAWING NOVA GORILLA ₩389,000



## REVO FINS 레보 핀

제트핀의 기본 구성을 전승, 그러나 가능성을 향상시키고 향상된 디자인을 구축하여 이전의 러버보다 반발 탄성의 높은 소재를 채용하여 강한 순발력과 편안한 킥을 완성하였습니다.

- 드라이슈트 착용 시에도 높은 쾌적성을 느낄 수 있습니다.
- 풋 포켓의 크기, 풋 포켓과 블레이드와의 밸런스가 좋아 더욱 편안함을 느낄 수 있습니다.
- 컬러: 블랙, 흰색
- Size: 레귤러, 그란데

REVO FINS ₩483,000

REVO FINS	R	250 ~ 270
	G	270 ~ 290



## JET FIN

### JET FIN W/SPRING STRAP 제트 핀

SCUBAPRO의 제트핀은 오랜 시간동안 성능의 유명함을 인정받고 있습니다. 제트핀은 1965년도에 힘과 내구성의 표준을 설정하였고, 오늘날까지 그 인기가 계속되고 있습니다.

- 검증된 수류 구멍 디자인
- 스프링 힐 스트랩
- 컬러: 블랙 M, L, XL, 2XL

JET FIN W/SPRING STRAP(블랙) ₩389,000

JET FIN	M	230 ~ 235	XL	265 ~ 280
	L	240 ~ 260	2XL	285 ~ 300





## JET FIN CAMO 제트핀 카모

- 카모 블루/카모 그레이: M, L, XL, 2XL
- 카모 화이트 옐로우: M, L, XL
- 카모 2C/카모 4C/카모 레드/카모 브라운/카모 네이비: L, XL
- 카모 핑크: M, L

JET FIN CAMO ₩ 431,000



카모 그레이



CAMO 4 COLOURS MIX



## SPRING STRAP 스프링 스트랩

- Size : M(20cm), L(22cm), XL(26cm), 2XL(28cm)

스프링 스트랩 ₩ 93,000

고무 스트랩 (Rubber Strap) ₩ 72,000



## GO SPORT 고 스포츠

- 레일하단의 파워바는 과도한 휘어짐이 발생할 수 있는 높은 부하조건에서 최적의 핀 킥 각도를 유지합니다.
- 수중에서 속도, 힘, 안정성과 최소한의 노력으로 최대한의 기동성을 자랑합니다
- 고풀은 기내 휴대가 가능하여 빠르게 공항을 나오거나 가벼운 여행을 원하는 дай버들을 위해 적합합니다.
- 혁신적인 피기 백 스텀킹 시스템으로 하나의 핀 블레이드를 다른 블레이드와 연동하여 짐꾸리기와 이동을 훨씬 쉽게 만들어 줍니다.
- 컬러 : 블랙, 화이트, 옐로우, 블루, 터키
- Size : 블랙: XS, S, M, L, XL / 화이트: XS, S, M, L / 옐로우, 블루, 터키: S, M, L

GO SPORT ₩ 205,000

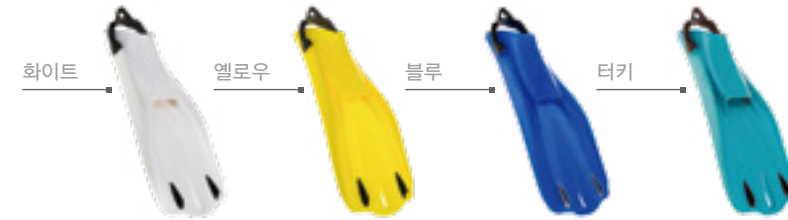

블랙



## SKEG COLOUR KITS



교환 가능한 다양한 컬러의 스케그는 2개 세트로 별도 판매됩니다.  
(블랙, 실버, 블루, 카키, 그린, 오렌지, 옐로우, 핑크, 퍼플, 터퀴즈)

컬러 스케그 ₩ 13,000

## GO SPORT GORILLA 고 스포츠 고릴라

고 스포츠핀과 동일 디자인이지만, 고릴라 핀은 약간 더 단단한 블레이드와 튼튼한 번지 스트랩을 특징으로 하며, 까다로운 조건의 다이빙 환경에서도 숙련된 다이버들이 컨트롤 할 수 있는 탁월한 성능을 제공합니다. 고릴라핀은 공공 안전과 전문 산업 다이버들을 위한 훌륭한 선택지입니다.

- 우수한 재질의 몬프레네 소재는 강한 내구성을 제공합니다.
- 오픈힐 "Boot-fit" 디자인의 업그레이드 된 튼튼한 번지 스트랩은 다양한 부츠 유형에 맞게 미세 조정이 가능합니다.
- 중앙 전원 태널을 포함한 25도 휨 블레이드는 강한 추진력과 방향 전환에 효과적입니다.
- 레일 하단의 파워바는 과도한 휘어짐이 생기는 것을 예방하면서 최적의 핀 킥 각도를 유지합니다.
- 블랙 색상의 힐 그림과 스케그로 디자인되었습니다.
- Size : M, L, XL, 2XL

GO SPORT GORILLA ₩ 255,000



## GO FIN 고티핀

GO 핀과 함께 떠나는 - GO 여행, GO 다이빙, GO 스노클링.

고핀은 오픈힐 핀의 적합한 장점과 풀풋핀의 자유로움이 결합되어 있습니다. 고핀은 가볍지만 사실상 파손이 되지 않으며, 추가로 수중에서 빠르고 민첩함을 보여줍니다. 이것은 또한 IATA 휴대용 수하물에 적합하도록 설계되어 세계를 여행하는 дай버, 스노클러 및 수영을 즐기는 분들에게 이상적입니다.

- 가벼운 무게의 디자인은 여행시 편리함을 증가시키고 수중에서 편안하고 사용하기 쉽습니다. (예를 들면, XS-S 사이즈 번지스트랩을 포함한 양쪽 1.0kg; M-L 사이즈 번지스트랩을 포함한 양쪽 1.2kg)
- 교체 가능한 자가조절식 번지힐 스트랩의 특징을 가지고 있으며 다양한 용도에도 편안한 착용감을 제공하며 핀을 손쉽게 착용할 수 있습니다. 또한 네오프렌 양말을 착용할 때도 사용할 수 있습니다.
- 매우 강한 100% 몬프렌즈 구조는 파손 및 블레이드의 찢어짐의 문제를 피할 수 있어 장기간 사용하기에 적합합니다.
- 중앙 파워패널이 있는 25도의 사선 각도 블레이드는 튼튼한 강도를 제공하고 채널링 효과를 만들어줍니다.
- 레일하단의 파워바는 과도한 휘어짐이 발생할 수 있는 높은 부하조건에서 최적의 킥 각도를 유지합니다.
- 수중에서 속도, 힘, 안정성과 최소한의 노력으로 최대한의 기동성을 자랑합니다.
- 고티핀은 기내 휴대가 가능하여 빠르게 공항을 나오거나 가벼운 여행을 원하는 дай버들을 위해 적합합니다.
- 혁신적인 피기백 스테킹 시스템으로 하나의 핀 블레이드를 다른 블레이드와 연동하여 짐꾸러기와 이동을 훨씬 쉽게 만들어 줍니다.
- 5개의 사이즈는 넓은 범위의 사이즈에 적합합니다.
- Size : 2XS(210-230), XS-S(230-250), M-L(250-270), XL(270-290), 2XL(280-290)

여행친화적



GO FIN ₩166,000



## JET TRUST 젯트러스트

젯트핀의 장점적인 특징들을 포함한 표준형 고무재질의 핀입니다. 남여 공용 모델

- 컬러: 블랙, 흰색
- 적용 사이즈 (3mm 부츠를 신었을 경우): S(240-250), M(250-260), L(260-270)



JET TRUST ₩334,000

## ELLISE FINS 엘리스핀

부드러운 고무재질로 젯트홀을 포함하고 있습니다. 효율적인 추진력을 낼 수 있으며 여성 전용 핀입니다.

- 컬러: 블랙, 화이트
- 적용 Size (3mm 부츠를 신었을 경우): S(225-235), M(235-245)



ELLISE FINS ₩297,000

## TWIN JET 트윈 제트핀

트윈 제트핀은 더 적은 노력과 항력으로 전진 동작을 할 수 있도록 갈라진 수중 익선형을 희망하는 дай버를 위한 필수품입니다. 내구성 있는 소재는 핀을 영구적으로 만들어 줍니다. 선택사항으로 스프링스트랩을 구입하시면 트윈 제트에도 사용 가능합니다.

- 컬러: 블랙, 블루
- Size: S

TWIN JET ₩294,000

TWIN JET S 230 ~ 245

한정수량



## JET SPORT 젯스포츠핀

젯스포츠는 현대적이고 힘이 넘치는 설계를 특징으로 하고 있습니다.

커다란 블레이드는 물에서 힘있는 반응을 제공하며, 항력 감소 구멍은 저항을 감소 시킵니다. 3가지 소재로 된 블레이드는 유연성과 편안함을 극대화합니다.

젯스포츠 핀은 전통적인 블레이드 핀 중, 더 높은 성능을 찾고 있는 모든 дай버에게 완벽한 제품입니다.

- 컬러: 레드, 블랙, 옐로우, 블루
- Size: S, M, L, XL

JET SPORT ADJUSTABLE ₩163,000





# MASKS

## 최고의 마스크 기술

SCUBAPRO를 사용하면 시야가 깨끗하고 편안하게 다이빙 할 수 있습니다. SCUBAPRO 마스크는 여러분의 다이빙 스타일에 맞는 다양한 기능과 함께, 다양한 스타일로 제공됩니다.

### 1안식 렌즈

단단한 코팅(코 다리)이 없으면 수중 세계를 광범위하고 가리는 것 없이 볼 수 있습니다. 중심에서 약간 벗어나 보면 양안시를 유지할 수 있는데, 이것은 몇몇 다이버들에게 실질적인 이점이 됩니다.

### 2안식 렌즈

렌즈를 눈에 더 가깝게 위치했기 때문에, 내부 볼륨은 줄어들면서 주변 시력을 높이고 보다 쉽게 시각화할 수 있습니다. 트윈 렌즈 마스크는 교체용 도수렌즈로도 적합합니다.

### 사이드 윈도우

마스크의 양쪽에 사이드 윈도우를 추가함으로써 더 많은 빛이 들어오게 되어 보다 개방적인 공기 촉감이 형성되는 동시에 주변의 시야를 더 넓힙니다.

### 블랙 스커트, 클리어 스커트

블랙 스커트는 산만한 빛과 반사를 차단하고 눈부심을 줄입니다. 이것은 빛에 민감한 눈을 가진 사진가와 같은 다이버들에게 인기가 있습니다. 클리어 스커트는 많은 빛을 비추어 더욱 개방적인 효과를 만들어내고, 스커트가 투명하면 실제로 시야를 넓힐 수 있습니다. 폐소공포증이 있거나 어두운 수중에서 다이빙을 하는 다이버들은 클리어 스커트를 선호합니다.

### 퍼지 밸브

단방향 퍼지 밸브는 편리한 기능입니다. 노즈 포켓에 위치한 퍼지 밸브는 마스크에서 물을 쉽게 제거 할 수 있도록 합니다. 숨을 내쉬기만 하면 됩니다.



이 아이콘을 보여주는 마스크는 핸드프리 Galileo HUD와 호환됩니다.

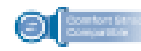

스키 고글 스트랩과 유사한 컴포트 스트랩은 다양한 마스크 모델에 쉽게 부착됩니다.



당사의 Ultra Clear 렌즈에는 일반 유리의 그린 색조가 없으며 수중에서도 탁월한 선명도를 제공합니다.

# D-MASK



## 아이코닉 디자인, 믿을 수 없는 편안함

D-시리즈 D420 레굴레이터의 설계 방식을 공유하는 D-마스크는 모든 종류의 다이빙에 적합하고 매끄러운 프리미엄 마스크입니다. 수중에서 색상이 나타나는 방식에 영향을 주지 않고 자외선은 물론 고 에너지 가시광선(HEV)을 걸러내는 UV+420cut™ 렌즈를 장착하였습니다. 광학 렌즈 옵션을 위한 교환식 렌즈 시스템을 갖춘 유일한 프리미엄 마스크이기도 합니다. D-마스크는 D420 레굴레이터의 색 구성표에 맞게 파란색 액센트가 있는 검은 색으로 제작되었습니다. 아시아 시장의 경우 블랙 스커트의 단일 사이즈로 제공됩니다. 또한 새로운 블랙&블랙 컴포트 스트랩과 HUD 핸드프리 다이브 컴퓨터를 장착하기 위한 어댑터가 함께 구성되어 있습니다.

### D-MASK D-마스크

- 세련된 디자인은 D420 레굴레이터와 일치합니다.
- V+400cut™ 렌즈 기술은 색상 왜곡이 없으며 HEV와 UV 자외선을 차단합니다.
- 교환식 렌즈 시스템으로 옵션 광학 렌즈를 쉽게 교체할 수 있습니다.
- 회전 버클은 새로운 블랙&블랙 컴포트 스트랩과 함께 작동하여 동작 범위를 최적화하고 편안하고 물에 잘 맞도록 합니다.
- HUD 핸드프리 다이브 컴퓨터를 장착하기 위한 어댑터가 포함되어 있습니다.
- 내구성이 뛰어난 성형 직물 캐리 박스에 포장되어 있습니다.



BLUE/BLACK  
(BLACK SUBFRAME INCLUDED)



D-MASK ₩ 242,000



컬러키트 ₩ 17,000

### 탁월한 렌즈 선명도

UV+400cut™ 렌즈 기술은 수중에서 색상이 나타내는 방식에 영향을 주지 않으면서 HEV 및 UV 광선을 차단합니다.

### 최대한의 편안함

회전 버클은 블랙&블랙 컴포트 스트랩과 함께 사용하여 편안하고 빈틈 없는 착용감을 위해 운동 범위를 최적화합니다.

### HUD 마운트

핸드프리 다이빙 컴퓨터 GALILEO HUD 장착용 마운트가 포함되어 있습니다.

### 컬러 키트

다양한 색상 스타일에 맞는 교환 가능한 컬러 키트는 도구없이 쉽게 클릭 할 수 있습니다.

### [구성품]





# SYNERGY MASKS

## SYNERGY 2 TRUFIT 시너지 2 트루핏

다이빙 시장에서 가장 편안한 마스크라 불리는 시너지2를 사용하여 그 차이를 느껴보십시오. SCUBAPRO의 차세대 트루핏 기술로 제작된 이중 스커트 디자인은 최상의 편안함과 수중에서의 장시간 다이빙에도 완벽한 수밀 능력을 제공합니다. 트루핏의 독특한 갈빗대 시스템 물드는 대부분의 얼굴형에 잘 맞습니다. 1안식 렌즈는 훌륭한 시야를 제공하며 버클 시스템은 사용이 쉽습니다. 마스크 프레임은 프리미엄 디자인을 위해 스프레이 인쇄되었습니다.

- 울트라 클리어 글라스는 수중에서 밝고 선명한 시야를 제공합니다.
- 트루핏 기술 디자인을 사용한 두 개의 스커트는 수중에서의 편안함과 수밀력을 만들어줍니다.
- 메인 스커트는 얇고 부드러운 실리콘 재질을 사용하여 최상의 착용감과 피부의 편안함을 제공합니다.
- 외부 스커트는 더 단단한 실리콘으로 제작되어 필요한 곳에 지지력과 강성을 제공합니다.
- 트루핏 기술은 독특한 갈빗대 무늬로 특유의 고유함을 가지고 있습니다.
- 미세 조절 스트랩을 갖춘 회전식 버클은 편안함과 수밀력을 제공합니다.
- 버클 탭은 유연하여 여행을 위해 평평하게 접을 수 있습니다.
- 옵션인 미러 렌즈는 수중 세계에서 눈부심을 제거해줍니다.
- 컬러: 블랙 스커트 with. 컴포트 스트랩 - 레드, 실버, 실버 미러 (택3)  
클리어 스커트 - 블루



레드



SYNERGY 2 TRUFIT ₩ 194,000



## SYNERGY TWIN TRUFIT 시너지 트윈 트루핏

다이빙 시장에서 가장 편안한 마스크라 불리는 시너지 트윈 트루핏을 사용하여 그 차이를 느껴보십시오. SCUBAPRO의 차세대 트루핏 기술로 제작된 이중 스커트 디자인은 최상의 편안함과 수중에서의 장시간 다이빙에도 완벽한 수밀 능력을 제공합니다. 트루핏의 독특한 갈빗대 시스템 물드는 대부분의 얼굴형에 잘 맞습니다. 2안식 렌즈는 훌륭한 시야를 제공하며 버클 시스템은 사용이 쉽습니다. 마스크 프레임은 프리미엄 디자인을 위해 스프레이 인쇄되었습니다.

- 트루핏 기술 디자인을 사용한 두 개의 스커트는 수중에서의 편안함과 수밀력을 만들어줍니다.
- 메인 스커트는 얇고 부드러운 실리콘 재질을 사용하여 최상의 착용감과 피부의 편안함을 제공합니다.
- 외부 스커트는 더 단단한 실리콘으로 제작되어 필요한 곳에 지지력과 강성을 제공합니다.
- 트루핏 기술은 독특한 갈빗대 무늬로 특유의 고유함을 가지고 있습니다.
- 미세 조절 스트랩을 갖춘 회전식 버클은 편안함과 수밀력을 제공합니다.
- 버클 탭은 유연하여 여행을 위해 평평하게 접을 수 있습니다.
- 옵션인 미러 렌즈는 수중 세계에서 눈부심을 제거해줍니다.
- 컬러: 블랙 실버, 실버 미러, 블랙 레드, 실버 옐로우, 블랙 핑크 (택5)



\* 블랙 실버는 컴포트 스트랩으로 구성

블랙 실버



SYNERGY TWIN TRUFIT ₩ 184,000



with. 컴포트 스트랩

# TWIN LENS

## ZOOM MASK 줌 마스크

저용량 줌 마스크는 모든 다이버, 특히 도수 렌즈를 사용하는 사람들에게 적합합니다. 이 마스크의 혁신적인 렌즈 교환 시스템을 사용하면 도구 없이도 1분 이내에 렌즈를 직접 교체할 수 있습니다.

ZOOM MASK BLACK ₩ 158,000



## ZOOM HUD MOUNT ADAPTER 줌 허드 마운트 어댑터

ZOOM 핸드프리 컴퓨터 Galileo HUD 마운트는 인기 있는 ZOOM 마스크에 사용할 수 있는 전용 어댑터입니다. 마운트는 마스크의 다리에 스냅하여 마스크 프레임의 중앙 피스를 대체하는 HUD 홀더와 홀더를 제자리에 고정하는 보안 클립의 두 부분으로 구성됩니다.

ZOOM HUD MOUNT ADAPTER ₩ 23,000



## FLUX TWIN 플렉스 트윈

플렉스 트윈 마스크는 적은 용적의 2안식 마스크로, 많은 사용에도 견딜 수 있으며 충격에 강한 폴리카보네이트 프레임으로 제작되었습니다. 저자극성의 끝부분이 깎여진 얇은 이중 방수 씬은 편안하면서도 다양한 얼굴형에 잘 맞도록 제작되었습니다. 미끄럼 방지 스트랩과 쉬운 조절 버클은 완벽한 핏을 조절할 수 있습니다.

- 컬러: 블랙 스커트 - 블랙, 메탈릭 레드 (택2), 클리어 스커트 - 화이트, 메탈릭 블루 (택2)

FLUX TWIN ₩ 184,000



메탈릭 레드





## SPECTRA TRUFIT 스펙트라 트루핏

- 유니크한 트루핏 실리콘 스커트
- 컴팩트한 2안식 디자인
- 크리스탈클리어 이중실 실리콘 스커트
- 쉬운 조작용을 위한 스윙벨 버클
- 강화유리 렌즈
- 고유한 도장 공정
- 컬러 : 클리어스커트 - 블루, 레드 (택2)

SPECTRA TRUFIT ₩ 151,000



블루



## SPECTRA 스펙트라

스텔라 2안식 렌즈의 스펙트라는 넓은 시야와 편안한 방수 실링을 제공하며, 마스크를 스타일리시한 안경으로 바꿔주는 독점적인 도장 공정을 특징으로 합니다.

- 2안식 렌즈 디자인은 부피가 적어 클리어링이 쉬우며 최대 시야를 제공
- 울트라클리어 렌즈는 강화유리로 제작되어 안전성과 장기간의 내구성을 보장
- 유니버설 스커트 디자인은 매우 편안하고 다양한 얼굴 모양에 맞음
- 특수 노우즈 포켓 디자인으로 이퀄라이징 작업이 용이
- 미러 렌즈 옵션은 수중 세계의 눈부심 없는 시야를 제공
- 컬러 : 블랙스커트 - 실버블랙, 실버블랙 미러, 블랙브론즈, 블루, 올 블랙 (택5)  
클리어스커트 - 실버블루, 실버레드, 실버옐로우 (택3)

SPECTRA ₩ 163,000



올블랙



## SPECTRA 2 스펙트라 2

모든 얼굴이 풀사이즈 스펙트라 마스크를 착용할 수 있는 것은 아닙니다. 이 마스크는 바로 SCUBAPRO가 스펙트라 2(미니)를 제공하는 이유입니다. 스펙트라 2는 작거나 좁은 얼굴에 맞게 축소된 크기로, 표준 스펙트라 마스크의 모든 편안함과 성능 기능을 제공합니다.

- 컬러 : 클리어/핑크, 클리어/화이트 (택2)

SPECTRA 2 - CLEAR SKIRT ₩ 135,000



클리어/핑크



## STEEL MASK 스틸 마스크

매우 적은 볼륨의 두 개의 렌즈로 된 마스크. 프리다이버들과 스쿠버다이버들을 위한 일반적인 펌프.

- 프리다이버를 위한 완벽함
- 쉬운 물빼기를 위한 매우 낮은 프로파일
- 컬러 : 블랙

STEEL MASK ₩ 101,000



## FULL FACE MASK 풀페이스 마스크

- 유니크한 코와 입 부위 공간분할
- 내부 마우스피스를 통해 또는 없이 직접 호흡 가능
- 이안식 렌즈에 상응하는 상위 구획
- 김서림 방지 처리된 미네랄 글라스 렌즈
- 화학적 저항력을 지닌 실리콘 스커트
- 매우 쉬운 호흡기 단 연결
- 추가 공기원 연결을 위한 일방 밸브 (옵션)

FULL-FACE MASK ₩ 1,059,000



## SINGLE LENS

### FRAMELESS 프레임리스

SCUBAPRO의 클래식 프레임리스는 다이빙의 오리지널 프레임리스 마스크이며 전 세계 전문 다이버들이 계속 선택하는 마스크입니다. 1안식 렌즈 디자인은 주변뿐만 아니라 전방에서도 우수한 시야를 제공하는 독특한 직사각형 모양을 특징으로 합니다. 부드러운 실리콘 스커트는 편안하면서도 내구성이 뛰어나고 이중실은 피부에 닿는 느낌이 좋습니다.

- 컬러 : 블랙

FRAMELESS ₩ 179,000



### FRAMELESS FOR HUD 허드용 프레임리스

HUD 핸드프리 다이빙 컴퓨터를 장착할 수 있는 통합 홀더와 함께 제작되었습니다. HUD 컴퓨터가 포함되어 있지 않습니다.

FRAMELESS FOR HUD ₩ 194,000



## CRYSTAL VU 크리스탈 뷰

큰 사이즈의 1안식 렌즈와 이음매 없는 사이드 윈도우는 수중에서 광활한 시야를 제공합니다.

이중 씰링 실리콘 스커트가 얼굴에 밀착되어 편안함과 함께 수밀력을 제공합니다. 스위벨 버클은 완벽한 핏을 제공하며 독점적인 도장 공정을 통해 스타일리시하게 다이빙할 수 있습니다

- 컬러 : 블랙 스커트 - 메탈릭 오렌지, 메탈릭 실버 (택2)  
클리어 스커트 - 메탈릭 블루, 메탈릭 옐로우, 메탈릭 레드, 화이트 (택4)

CRYSTAL VU ₩ 173,000



## SOLO 솔로

솔로는 유선형 디자인으로 파노라마식 저용량 시야를 제공하는 현대적인 단일 렌즈 마스크입니다. 이중 씰링 실리콘 스커트가 얼굴에 밀착되어 편안함과 함께 수밀력을 제공합니다. 스커트에 유연한 마운트가 있는 버클을 사용하면 미끄럼 방지 스트랩을 쉽게 배치하여 완벽한 핏을 얻을 수 있습니다.

- 컬러 : 블랙

SOLO ₩ 173,000



## TRINIDAD MASK & SNORKEL COMBO 트리니다드 마스크 & 스노클 콤보

트리니다드 마스크는 인기 있는 1안식 렌즈 디자인과 가벼운 프레임리스 구조를 제공합니다. 킥 릴리스 버클은 스커트의 탭에 부착되어 핏을 맞출 때 동작 범위를 최적화합니다

- 1안식 렌즈 스타일은 넓은 시야 범위를 제공합니다.
- 물받이가 장착된 유연한 스노클
- 컬러 : 블랙

TRINIDAD MASK & SNORKEL COMBO ₩ 126,000

개별 가격: MASK ₩ 79,000

개별 가격: SNORKEL ₩ 47,000



## STEEL PRO MASK 스틸 프로

NEW COLOR

1안식 렌즈, 저용량의 스틸 프로는 수중 세계의 광활한 시야를 제공합니다. 프리 다이빙이나 스쿠버 다이빙에 완벽한 프레임리스 디자인은 능률적이고 가볍고 부드러운 실리콘 스커트 디자인으로 다양한 얼굴형에 편안한 착용감을 제공합니다. 회전 버클은 미세 조절 가능한 스트랩과 함께 작동하여 수밀성을 극대화합니다. 검은색의 스커트는 모든 수심에서 빛의 반사를 차단하는데 매우 효과적입니다. 저용량 디자인으로 스틸 프로는 모든 유형의 다이빙에 적합한 마스크입니다.

- 사이드 윈도우가 있는 특허받은 1안식 렌즈 디자인은 파노라마 시야를 만듭니다.
- 프리미엄 슈퍼 소프트 실리콘 스커트는 물을 차단하고 다양한 얼굴에 편안하게 맞습니다.
- Ultra Clear 굽힘 방지 유리 렌즈는 왜곡없는 시야와 장시간 착용을 제공합니다.
- 컬러 : 블랙, 화이트(new)

STEEL PRO MASK ₩ 101,000



## STEEL COMP MASK 스틸 컴프 마스크

NEW COLOR

궁극의 프리다이빙 마스크인 프레임리스 2안식 렌즈 스틸 컴프 마스크는 특히 딥 다이빙에 적합합니다. 내부 볼륨이 가장 적기 때문에 이퀄라이징이 쉽습니다. 또한 하강 시 마스크 자체가 압축되어 이퀄라이징이 자주 필요하지 않습니다.

- 프리다이빙을 위한 완벽한
- 쉬운 물빼기를 위한 매우 낮은 프로파일
- 컬러 : 블랙, 화이트, 블루, 옐로우, 터콰이즈, 핑크, 오렌지

STEEL COMP MASK ₩ 101,000



### 액세서리 & 부속

마스크 스트랩 클리어 or 블랙 (스펙트라, 크리스탈뷰)	16,000
마스크 스트랩 블랙 (프레임리스)	34,000
마스크 버클 pair 클리어 or 블랙 (스펙트라, 트리니다드)	21,800
마스크 버클 pair 클리어 or 블랙 (크리스탈뷰)	24,300



# ACCESSORIES

## UNIVERSAL GOPRO® MASK MOUNT 유니버설 고프로 마스크 마운트

GoPro® 카메라용 범용 마운트는 시중의 거의 모든 2안식 렌즈 마스크에 맞습니다.

- 다이빙을 즐길 수 있도록 고정 장착
- 작은 부피, 가볍고 쉬운 장착

GO PRO MASK MOUNT ₩ 26,000



## NEOPRENE MASK STRAPS 네오프렌 마스크 스트랩

마스크스트랩 보호용으로 만든 네오프렌 커버모델.

압력에 의한 자극이나 잉킨머리로부터 편안하게 보호해주며, 모든 기본형 마스크에 맞습니다.

컬러: (양면) 블랙/블랙, 블랙/그레이, 블랙/퍼플, 블랙/옐로우, 블랙/오렌지, 블랙/블루, 블랙/화이트, 블랙/핑크, 블루/옐로우 (택9)

NEOPRENE MASK STRAPS ₩ 20,000



## COMFORT MASK STRAPS 컴포트 마스크 스트랩

스키 고글에 사용되는 스트랩과 동일한 컨셉으로 디자인 된 컴포트 스트랩은 훌륭한 액세서리입니다. 머리카락이 당겨지지 않도록 보호해주며, 빠르고 쉽게 마스크에 부착할 수 있습니다. 다양하고 세련된 색상들이 준비되어 있습니다.

- 호환 마스크: D-마스크, 시너지, ZOOM, 트리니다드, 스틸프로, 스틸콤프 외
- 컬러: 블랙/옐로우, 핑크/퍼플, 민트, 블루, 블랙, 올블랙

COMFORT MASK STRAPS ₩ 39,000



# SNORKELS

## SCUBAPRO 스노클을 사용하면 언제든지 쉽게 호흡할 수 있습니다.

이상적인 스노클링은 수면에서 수영 할 때 항상 손이 닿는 곳에 있습니다. SCUBAPRO 스노클링은 뛰어난 호흡 성능을 위해 유체 역학적으로 설계 되었으며, 쉽게 물을 클리어 할 수 있는 퍼지 밸브와, 최대의 편안함을 위해 특별히 설계된 실리콘 마우스피스가 특징입니다.

스쿠버다이빙과 스노클링, 혹은 두가지 모두에 적합한 다양한 디자인의 SCUBAPRO 스노클을 마음껏 즐겨보세요.

### 드라이 탑

이 디자인은 스노클링이 물에 잠길 때 상단 튜브를 완전히 밀봉하므로 수면으로 다시 올라왔을 때 클리어 할 필요가 없습니다.

### 세미-드라이

이 디자인의 스플래쉬 가드 상단은 공기통으로 들어오는 물의 양을 제한하여 스노클을 더 쉽게 클리어 할 수 있습니다.

### 오픈 탑

맨 상단에 튜브가 있는 전통적인 디자인. 일부는 접혀서, BCD 포켓에 넣을 수 있도록 설계되었습니다.

### 퍼지 밸브

마우스 피스 바로 아래에 위치한 단방향 밸브는 스노클 클리어를 더욱 쉽게 해줍니다. 왜냐하면 많은 양의 공기를 분사하여 원치 않는 물을 튜브의 꼭대기로 억지로 빼는 대신에, 중력과 공기 한 모금만으로 튜브의 바닥으로 물을 내보낼 수 있기 때문입니다.



## SPECTRA - DRY 스펙트라 - 드라이

재 디자인된 스펙트라 드라이는 상부 튜브의 큰 구경이 있어 충분한 공기의 흐름을 제공하고, 드라이 탭은 실제로 스노클이 물에 잠기면 튜브가 밀폐되어 다시 수면에 도착 시 별도의 물빠기가 필요치 않습니다.

효율적인 퍼지밸브가 스며들 수 있는 모든 물을 배출합니다. 늘어진 하부 튜브는 유연하여 사용하지 않을 시 거의 방해를 받지 않습니다.

- 드라이 탭을 갖춘 큰 구경의 상단 튜브는 밀폐와 호흡의 편안함을 위해 재 디자인되었습니다.
- 주름진 실리콘의 하부 튜브는 마우스피스 부분을 늘여지게 하여 호흡기로 호흡할 때 방해받지 않게 해줍니다.
- 가장 낮은 지점에 위치한 퍼지밸브는 기도에 들어갈 수 있는 물을 처리합니다.
- 레귤레이터 스타일의 마우스피스는 입에 물었을 때 편안하며 스노클 모험에 이상적입니다.
- 퀵-커넥터 클립은 마스크 스트랩에 탈부착이 매우 쉽습니다.
- 컬러 : 블루, 레드, 옐로우, 블랙/실버, 블랙/핑크, 블랙/브론즈 (택6)



블루

SPECTRA SNORKEL - DRY ₩ 74,000



블랙/브론즈    블랙/핑크    블랙/실버    레드    옐로우

## SPECTRA - SEMI DRY 스펙트라 - 세미 드라이

스펙트라 세미 드라이 스노클은 호흡의 편안함과 클리닝의 용이성에 관해서는 최고입니다. 큰 내경의 상부 튜브는 견고하여 안정성이 뛰어나며 충분한 공기 흐름을 허용하는 반면 주름진 하부 튜브는 사용할 때 쉽게 배치할 수 있고 사용하지 않을 때는 방해가 되지 않습니다. 세미 드라이 탭은 물의 유입을 방지하고, 가장 낮은 지점에 위치한 퍼지 밸브는 유입하는 물을 신속하게 처리합니다.

- 레귤레이터 스타일의 마우스피스
- 컬러 : 블랙/실버, 클리어/블루, 클리어/레드, 클리어/옐로우, 클리어/화이트, 클리어/핑크, 블랙/오렌지, 블랙/퍼플 (택8)

SPECTRA - SEMI DRY ₩ 67,000



클리어/블루    클리어/레드    블랙/퍼플    블랙/실버



클리어/핑크    클리어/화이트    블랙/오렌지



클리어/옐로우

## ESCAPE - SEMI DRY 이스케이프 - 세미 드라이

세미 드라이 배럴 탭 디자인은 풍부한 공기 흐름을 허용하면서 큰 구경의 배럴에 물이 들어가는 것을 방지합니다. 아래에 위치한 매우 효율적인 퍼지 밸브, 편안한 레귤레이터 스타일의 마우스피스 그리고 쉽게 제거할 수 있는 편리한 스타일의 클립이 포함되어 있습니다.

- 세미드라이 탭 디자인은 물이 큰 구경의 배럴로 유입되는 것을 방지합니다.
- 효율적인 퍼지 밸브와 편안함을 더해주는 레귤레이터형 마우스피스
- 퀵-커넥터 클립은 마스크 스트랩에 탈부착이 매우 쉽습니다.
- 컬러 : 클리어, 옐로우, 블루, 블랙 (택4)

ESCAPE - SEMI DRY ₩ 48,000



클리어    옐로우



블루

블랙(신형)

## APNEA SNORKEL 애프니아 스노클

유연한 무독성 실리콘으로 제작된 이 다용도 수면 브리더의 상단 배럴은 짧은 파이프로 사용하려는 경우 제거할 수 있습니다. 스노클은 마스크 스트랩에 쉽게 부착할 수 있으며 접어서 액세서리 주머니에 넣을 수 있습니다.

- 컬러 : 블랙, 화이트, 블루, 옐로우, 터퀴즈, 핑크, 오렌지 (택7)

APNEA SNORKEL ₩ 36,000



블랙    화이트    블루    핑크



터퀴즈    오렌지



옐로우

접히는 소재



# BAGS

## 완전히 믿고 장비를 담아 다니세요.

차트링크에서 다이빙 보트로, 호텔에서 해변으로, 집에서 전 세계로. 장비를 운반하는 장비 가방은 дай빙 활동에서 중요한 역할을 합니다. SCUBAPRO의 광범위한 다이빙 가방 라인은 дай빙들의 구체적인 요구를 염두에 두고 설계되었습니다. 각각의 가방은 강도와 내구성을 고려하여 설계되었으며 원하는 곳에 필요한 장비를 제공합니다.

### 취향과 용도에 맞게 선택하세요.

#### 롤러 백

- 강도와 내구성을 위해 420데니아 Nylon NT와 450데니아 립-스톤 원단을 조합하여 제작되었습니다.
- 강화된 바닷물 부식 방지 휠은 장기간 사용할 수 있습니다.

- 최대의 가방 제어를 위해 텔레스코픽 더블-바 끄는 핸들 또는 조절식 상단 폴 핸들이 있습니다.
- 패딩 처리된 리프트와 운반 손잡이를 사용하면 고르지 않은 지형에서 가방을 편리하게 매거나 들어 올릴 수 있습니다.
- 소금물에 저항을 가진 YKK 이중 슬라이더 지퍼를 사용하여 주요 컴파트먼트(칸)에 쉽게 접근할 수 있습니다.
- 많은 용량을 제공하며 다양한 패키징과 스토리지 옵션을 제공합니다.

#### 드라이 백

- 100% 방수로 다이빙 투어 또는 기타 야외 활동을 하는 동안 장비와 귀중품을 보호합니다.
- 500데니아 나일론(85%)과 폴리에스테르(15%)를 혼합하여 제작되었습니다.
- 비바람에 견디는 YKK 지퍼, 신뢰할 수 있는 롤 앤 클로즈 씰링 시스템은 환경으로부터 내용물을 보호합니다.
- 배낭 끈으로 손쉽게 장비를 운반 할 수 있습니다.

#### 특수 백

- 메쉬 백, 더플 백, 레귤레이터 백, 비치 백, 마스크 백, 웨이트 백 등. 모두 장비를 수납하고 장비를 보호하며 여행을 더 쉽고 재미있게 만들어 줍니다.

## 장비를 완벽하고 안전하게 운반할 수 있습니다.

자동차 트렁크에서 다이빙 보트로, 호텔에서 해변으로, 집에서 지구 반대편으로 장비를 운반할 때, 장비 가방은 활동적인 дай빙의 삶에 중요한 역할을 합니다. SCUBAPRO의 광범위한 다이빙 가방 라인은 дай빙의 특정 요구 사항을 염두에 두고 디자인되었습니다. 각 가방은 강도와 내구성을 고려하여 디자인되었으며 원하는 곳으로 장비를 가져가는 데 필요한 모든 것을 제공합니다.

### DEFINITION LINE

SCUBAPRO의 새로운 데피니션 가방 라인은 운반 및 여행 중에 다이빙 장비를 보호하도록 디자인 된 프리미엄 가방입니다. 새로운 재활용 투톤 그레이 패브릭, 블루 액센트, SCUBAPRO 로고가 있는 블랙 내부 안감으로 제작된 이 가방은 스타일리시하며 수납 옵션이 다양합니다. 내구성이 뛰어난 지퍼, 폴바 및 휠은 고급 소재로 제작되었으며 다이빙 환경에서 오랫동안 사용할 수 있도록 제작되었습니다.



### SPORT LINE

새로운 레크리에이션 스포츠 가방 라인은 모든 크기의 장비를 운반하는 데 도움이 되는 다양한 스타일을 제공합니다. 새로운 데님 블루 컬러 패브릭, 화이트 액센트, SCUBAPRO 로고가 있는 블랙 내부 안감으로 디자인된 스포츠 가방은 클래식한 외관을 갖추고 있으며 여행 중에 장비를 보호해 줍니다.





# DEFINITION LINE new

## DEFINITION ROLL 130 데피니션 롤 130

새로운 데피니션 롤 130 가방은 롤링 안정성을 높이는 견고한 등받이와 공항 등에서 쉽게 컨트롤할 수 있는 텔레스코픽 투우 핸들 등 여행에 편리한 기능을 갖춘 프리미엄 롤러백입니다.

커다란 볼륨의 메인 수납공간에는 안쪽 커버에 지퍼가 달린 메쉬 포켓이 포함되어 있습니다. 지퍼가 달린 외부 전면 수납공간으로 추가 수납도 가능합니다. 새로운 리사이클 투톤 그레이 원단과 블루 스티치 바택 보강재로 제작된 이 고품질 가방은 세계 여행에 적합합니다.

- 다이빙 여행을 위한 프리미엄 바퀴가 달린 더블백입니다.
- 새로운 리사이클 투톤 그레이 원단으로 제작되었으며 내부에는 SCUBAPRO 로고가 있는 블랙 안감이 있습니다.
- 튼튼한 구조에는 파란색 스티치 바택 보강재가 포함됩니다.
- 단단한 등받이와 텔레스코픽식 투우 핸들은 롤링 편의성과 안정성을 더해줍니다.
- U자형 오프닝에는 이중 슬라이더가 있는 방수 YKK 지퍼, 블랙 풀 코드, 내용물 보안을 위한 잠금 루프가 함께 제공됩니다.
- 지퍼가 달린 전면 큰 포켓이 있어 쉽게 접근할 수 있는 추가적인 수납공간이 제공됩니다.
- 탈부착 및 조절 가능한 백팩 스트랩과 상단 및 측면 웹(편물) 핸들이 있어 휴대 옵션이 다양합니다.
- 견고한 하단 핸들은 가방을 테이블 위로 들어 올리거나 두 사람이 운반하는 데 도움이 됩니다.
- 외부 압축 스트랩은 부분적인 하중을 고정하여 가방 핸들링을 더 쉽게 해줍니다.
- 바퀴는 변경 가능하며 염수 저항 처리된 차축에서 굴러갑니다.
- 크기 : 72X41X45cm / 무게 : 4.50kg / 부피 : 130L



DEFINITION ROLL 130 BAG ₩ 520,000

## DEFINITION PACK 24 데피니션 팩 24

새로운 데피니션 팩 24는 일상에서도 사용할 수 있도록 디자인된 모던한 백팩입니다. 새로운 리사이클 투톤 그레이 원단으로 제작되었으며 강도를 더해주는 블루 스티치 바택 보강재와 블랙 내부 안감이 있는 이 가방은 롤탑 클로저와 태블릿이나 노트북을 보관할 수 있는 내부 패딩 포켓이 있으며, 앞면에는 추가 지퍼 포켓이 있습니다. 뒷면에 있는 또 다른 지퍼 포켓은 지갑/여권 및 기타 중요한 액세서리를 휴대하고 보호하는 데 이상적입니다. 백팩 스트랩과 웹 허리 벨트는 편안하고 쉽게 짐을 들 수 있도록 해줍니다.

- 데일리 사용하도록 디자인된 모던 스타일 백팩입니다.
- 롤탑 클로저로 내부 수납 공간에 쉽게 접근할 수 있습니다.
- 패딩 처리된 내부 포켓은 태블릿이나 노트북이 들어갈 수 있는 크기입니다.
- 개인 소지품을 보관할 수 있는 방수 YKK 지퍼가 달린 앞면과 뒷면 포켓.
- 백팩 스트랩, 웹 허리 스트랩, 상단 핸들이 있어 휴대가 편리한 가방입니다.
- 견고한 구조에는 바택 보강재가 포함됩니다.
- 새로운 리사이클 투톤 그레이 원단으로 제작되었으며 내부에는 SCUBAPRO 로고가 있는 블랙 안감이 있습니다.
- 은은한 브랜딩에 라이트 블루 컬러를 포인트로 고급스러움을 더한 디자인
- 외부 웨빙 슬리브를 사용하면 가방을 롤러백 이중 막대에 꽂아 넣을 수 있습니다.
- 크기 : 28X14X62cm / 무게 : 0.674kg / 부피 : 24L



DEFINITION PACK 24 BAG ₩ 145,000

## DEFINITION REG 10 데피니션 레귤레이터 10

데피니션 레귤레이터 10은 호흡기와 다이빙 소지품을 보호하며 운반, 수납하기에 매우 적합한 가방입니다. 이 프리미엄 가방은 실용적인 U자형 오프닝과 이중 슬라이더로 된 발수 YKK 지퍼로 디자인되었습니다. 소형 물품을 수납할 수 있는 전면 지퍼 포켓과 내부 메쉬 포켓이 있으며, 길이 조절과 탈부착이 가능한 새로운 솔더 스트랩과 탑 캐리 핸들이 있습니다.

- 호흡기와 장비를 위한 프리미엄 보호백입니다.
- 블루 스티치 바택(BAR-TACK) 보강재를 포함한 튼튼한 구조로 장비 보호를 극대화합니다.
- 길이 조절과 탈부착이 가능한 솔더 스트랩과 패드, 탑 캐리 핸들이 있어 휴대가 편리합니다.
- 새로운 리사이클 투톤 그레이 원단으로 제작되었으며, 안감은 블랙 컬러로 SCUBAPRO의 로고가 돋보이는 제품입니다.
- U자 형태의 오프닝으로 물건을 넣고 빼는 데에 편리합니다.
- 전면 지퍼 포켓과 내부 메쉬 포켓이 있어 추가적인 수납공간을 제공합니다.
- YKK VISLON 지퍼는 이중 슬라이더 디자인에 블랙의 랜야드가 달려있어 편리함을 더해줍니다.
- 은은한 브랜딩에 라이트 블루 컬러를 포인트로 고급스러움을 더한 디자인이 특징입니다.
- 뒷면 웨빙 슬리브를 통해 이중 막대의 롤러백 핸들에 고정할 수 있습니다.
- 크기 : 32x10x32cm / 무게 : 0.372kg / 부피 : 10L



DEFINITION REG 10 ₩ 110,000

## DEFINITION WEIGHT 7 BAG 데피니션 웨이트7백

실용적이고 튼튼한 웨이트7백은 웨이트를 보관할 뿐 아니라, 액세서리를 담아 사용하기 좋습니다. 새로운 리사이클 투톤 그레이 원단과 파란색 스티치 바택 보강재로 견고하게 제작된 이 가방은 가방 전체를 감싸는 이중 웨빙 스트랩과 편하게 들 수 있도록 패딩 처리된 캐리 핸들이 특징입니다.

- 웨이트의 운반, 보관에 적합합니다.
- 새로운 리사이클 투톤 그레이 원단으로 제작되었으며, 안감은 블랙 컬러로 SCUBAPRO의 로고가 돋보이는 제품입니다.
- 오랜 사용을 위한 튼튼한 내구성.
- 은은한 브랜딩에 라이트 블루 컬러를 포인트로 고급스러움을 더한 디자인
- U자 형태의 오프닝으로 물건을 넣고 빼는 데에 편리합니다.
- 바닥 부분에 배수 구멍이 있습니다.
- 크기 : 31x16x15cm / 무게 : 0.278kg / 부피 : 7L



DEFINITION WEIGHT 7 BAG ₩ 55,000



# SPORT LINE new

## SPORT BAG 105 스포츠 105

세계 어디에서 다이빙을 계획하든 새로운 SPORT BAG 105는 다이빙 장비를 안전하고 편리하게 운반해 줄 것입니다. 로컬 다이빙의 경우 자동차 트렁크에서 다이빙 보트 또는 다이빙 장소로 장비를 옮기는 데 적합하며, 이국적인 다이빙 목적지로 여행할 때 혼잡한 공항을 통과하는 데에도 적합합니다. 들어올리고, 운반하고, 굴리기 쉬운 SPORT BAG 105는 번거로움 없이 장비를 운반할 수 있는 견고한 올라운드 선택입니다.

- SCUBAPRO 로고가 있는 블랙 안감과 새로운 데님 블루 컬러 패브릭으로 제작되었습니다.
- 큰 메인 수납공간에는 장비에 접근할 수 있게 U자형 오픈으로 디자인 되었습니다.
- 외부 압축 스트랩은 부분적인 하중을 고정하여 가방을 더 쉽게 다룰 수 있도록 도와줍니다.
- 텔레스코픽 이중 바투 핸들과 염수 방지 처리된 차축의 교체 가능한 바퀴를 통해 쉽게 운반할 수 있습니다.
- 상단 및 하단 운반 핸들과 패딩 처리된 핸들이 있는 이중 더플 스트랩은 추가적인 리프팅 및 운반 옵션을 제공합니다.
- YKK VISLON 지퍼, 흰색 풀 코드, 내용물 보안을 위한 잠금 루프가 함께 제공됩니다.
- 상단과 측면에 있는 추가 포켓은 여행 시 필요한 작은 품목을 위한 추가 수납 공간을 제공합니다.
- 편리한 보관을 위한 내부 플랫 지퍼 포켓.
- 메인 수납공간에는 장비를 고정할 수 있는 2개의 신축성 있는 스트랩이 있습니다.
- 크기: 75x35x40cm / 무게: 4.058kg / 부피: 105L

SPORT BAG 105 ₩ 390,000



## SPORT BAG 125 스포츠 125

많은 장비를 담을 수 있는 넉넉한 용량을 제공하는 큰 롤러 백을 찾고 있다면 SPORT BAG 125를 확인하세요. 움푹한 메인 수납공간에는 다이빙 장비 폴세트를 보관할 수 있으며 다른 필수품을 보관할 수 있는 넉넉한 공간이 있습니다. 이 가방은 오프로드 트레킹을 해야 할 경우를 대비해 새로 디자인된 백팩 스트랩과 쉽게 들어 올릴 수 있는 여러 핸들을 제공합니다. 하루의 다이빙을 마친 후에는 가방이 콤팩트하게 접혀서 쉽게 보관할 수 있습니다.

- 대용량 롤러백으로 많은 운반 용량을 제공합니다.
- 가방은 다이빙 사이에 쉽게 보관할 수 있도록 내부로 접혀 있으며, 두 개의 웨빙 핸들로 쉽게 운반할 수 있습니다.
- SCUBAPRO 로고가 있는 블랙 안감과 새로운 데님 블루 컬러 패브릭으로 제작되었습니다.
- 상단 핸들을 사용하면 쉽고 편리하게 들어올리고 굴릴 수 있습니다.
- 상단 및 하단 운반 핸들과 패딩 처리된 핸들이 있는 이중 더플 스트랩은 추가적인 리프팅 및 운반 옵션을 제공합니다.
- U자 형태의 오픈에는 이중 슬라이더가 있는 YKK VISLON 지퍼, 흰색 풀 코드, 내용물 보안을 위한 잠금 루프가 함께 제공됩니다.
- 메인 수납공간 내부에 있는 긴 지퍼가 달린 측면 포켓 2개는 물품을 별도로 보관할 수 있는 공간을 제공합니다.
- 새롭게 디자인된 백팩 스트랩에는 편리한 수납 포켓이 함께 제공됩니다.
- 차축의 교체 가능한 바퀴는 염수 저항 처리가 되어 있습니다.
- 오랜 사용을 위해 양쪽에 보호 패치가 있는 튼튼한 바닥이 특징입니다.
- 크기: 45x33x80cm / 무게: 2.480kg / 부피: 125L

SPORT BAG 125 ₩ 347,000



## SPORT MESH 95 스포츠 메쉬 95

새로운 스포츠 메쉬 95는 가볍고 휴대하기 쉬운 더플 스타일의 가방으로, 많은 수납 공간을 제공합니다. 내구성이 뛰어난 메쉬 소재와 데님 블루 패브릭의 조합으로 스포츠 메쉬 95의 움푹한 메인 칸은 폴세트 장비를 넣고도 충분하며, 내부 포켓에는 작은 소지품을 보관하기에 완벽합니다. 스포츠 메쉬 95는 리브어보드에서나, 숙소에서 보트까지 이동할 때 다이빙 장비 세트를 운반하기에 이상적입니다.

- 더플 스타일의 메쉬백으로 수납 공간이 넓습니다.
- 메쉬 소재와 새로운 데님 블루 컬러 패브릭의 조합으로 제작되었으며, 안감은 블랙 컬러로 SCUBAPRO의 로고가 돋보이는 제품입니다.
- U자 형태의 오픈으로 물건을 넣고 빼는 데에 편리합니다.
- 내부의 추가 포켓은 작은 소지품들을 보관하는 데에 용이합니다.
- 패딩 처리된 손잡이가 달린 이중 스트랩으로 디자인되어 가방을 훨씬 쉽게 들어올릴 수 있습니다.
- 어깨 스트랩은 조절과 탁부착이 가능합니다.
- YKK VISLON 지퍼는 이중 슬라이더 디자인에 화이트 랜야드가 달려있어 편리함을 더해줍니다.
- 바닥 부분에는 배수 구멍이 있습니다.
- 크기: 70x39x39cm / 무게: 0.73kg / 부피: 95L

SPORT MESH 95 ₩ 136,000



## SPORT MESH 65 스포츠 메쉬 65

스포츠 메쉬 65는 스노클링 장비 또는 열대 다이브 장비를 위한 완벽한 캐리어 가방입니다. 원통형 모양과 메쉬 소재와 새로운 데님 블루 컬러 패브릭 조합으로, 많은 장비를 담을 수 있으며 가벼우면서도 내구성이 뛰어납니다. 롤탑 입구를 통해 쉽게 물건을 넣고 뺄 수 있고 안전하게 닫을 수 있으며, 측면 지퍼를 사용하면 롤탑을 닫은 상태에서도 내용물에 접근할 수 있습니다. 스포츠 메쉬 95는 리브어보드에서나, 숙소에서 보트까지 이동할 때 다이빙 장비 세트를 운반하기에 이상적입니다.

- 스노클링이나 다이빙 장비를 위한 완벽한 휴대품입니다.
- 메쉬 소재와 새로운 데님 블루 컬러 패브릭의 조합으로 제작되었으며, 안감은 블랙 컬러로 SCUBAPRO의 로고가 돋보이는 제품입니다.
- 롤탑 클로저와 측면 지퍼는 가방의 내용물에 접근할 수 있는 다양한 접근 지점을 제공합니다.
- 추가 지퍼가 달린 전면 포켓은 작은 물건을 보관하는 데 적합합니다.
- 새롭게 디자인된 백팩 스트랩과 캐리 핸들을 통해 장비를 쉽게 운반할 수 있습니다.
- 바닥의 튼튼한 원단에는 물 배출을 위한 작은 구멍이 있습니다.
- 신체 높이 조절 기능이 있는 가슴 스트랩은 휴대 시 안전하고 편안한 착용감을 제공합니다.
- 크기: 70x30x28cm / 무게: 0.670kg / 부피: 65L

SPORT MESH 65 ₩ 116,000



## SPORT BAG 9 스포츠 9

특별한 장비는 특별한 관리가 필요합니다. 새로운 SPORT BAG 9으로 호흡기를 보호하세요. 이 둥근 모양의 장비 가방은 게이지, 다이브 컴퓨터 외에 안전한 보관을 원하는 귀중품을 보관하기에도 좋습니다.

- 메쉬 소재와 새로운 데님 블루 컬러 패브릭의 조합으로 제작되었으며, 안감은 블랙 컬러로 SCUBAPRO의 로고가 돋보이는 제품입니다.
- 지퍼가 달린 외부 포켓은 작은 소지품들을 넣을 수 있는 추가적인 수납 공간을 제공합니다.
- 이중 슬라이더와 화이트 색상의 랜야드가 있는 YKK VISLON 방수 지퍼로 디자인되어 물건을 넣고 빼는 데에 편리합니다.
- 상단 캐리 핸들로 운반이 편리합니다.
- 크기: 28x12x28cm / 무게: 0.372kg / 부피: 10L



SPORT BAG 9 ₩ 55,000

# STEADY SELLER

## DIVE'N ROLL LIGHT 다이브엔롤라이트

바퀴가 달린 2-IN-1 컨셉의 다이브엔롤백은 다이빙여행의 번거로움을 덜어주며, 이 새로운 버전은 무게를 줄여 더욱 경량으로 제작되었습니다. 메인 칸인 뒷 부분이 SEMI-RIGID(반강체) 부분으로 더욱 가벼워졌으며 탁월한 보호 기능을 제공합니다. 두 부분으로 분리되어 있어 보다 빠르게 짐을 꾸릴 수 있고 이동 또한 편리하기 때문에 언제라도 여러분의 다이빙 여행을 위한 준비가 되어 있습니다.

- 한 개의 semi-rigid(반강체) 케이스에 추가로 탈부착식 부드러운 가방이 결합하여 번거로움 없이 장비의 이동이 가능한 시스템입니다.
- 부드러운 외피 부분은 420데니아 나일론 NT, 450데니아 립-스톤 그리고 600 데니아 폴리에스터/PU로 제작되어 튼튼하고 강한 내구성을 가지고 있습니다.
- 크기가 큰 메인 칸은 많은 다이빙 장비들을 위한 충분한 보호 기능을 제공합니다.
- 코일 이중 슬라이더는 내구성이 뛰어나고 큰 메인 칸에 쉽게 접근할 수 있습니다.
- 메인 칸의 부드러운 부분에 부착된 추가적인 수납공간은 의류나 다른 부드러운 장비들을 보관하기에 이상적입니다.
- 탈부착식 백팩은 여행 중 여러분의 중요한 장비들을 보호해 줍니다.
- 두 개의 고무 커버 핸들과 접이식 상단 핸들은 염분에 대한 강한 저항을 가지고 있으며 가방을 들거나, 운반 및 이동의 옵션들을 제공합니다.
- 크기: 66x40x35.5cm / 무게: 3.99kg / 부피: 95L



DIVE'N ROLL LIGHT ₩ 446,000

백팩

## DIVE'N ROLL TACTICAL 다이브엔롤택티컬

단단한 케이스를 메인 수납공간으로 하고 있으며, 탈부착이 가능한 백팩을 포함하고 있습니다. 2-IN-1 이동장비 시스템은 다이빙 장비와 함께 여행을 다닐 때 불편함을 해소해 줄 것입니다. 빠른 수화물 보관을 위해 분리되는 백팩은 들고 다니기 편리하며, 지퍼로 다시 결합 가능합니다.

- HD 폴리 카보네이트 케이스에 추가된 하나의 분리형 부드러운 가방은 다이빙 장비 이동 시스템의 불편함을 해소해 줍니다.
- 하드셀 부분을 제외한 외부는 HD 840D 타폴린, 450D/PVC 원단 그리고 150D 폴리에스테르 원단으로 제작되어 있습니다.
- 큰 메인 수납공간은 옆면과 바닥이 단단히 보호되고 있으며, 사실상 손상되지 않는 장비 캐리어를 만들었습니다.
- 코일 이중 지퍼는 내구성과 큰 메인 부분에 접근이 더욱 용이하게 만들었습니다.
- 메인 수납공간에 있는 추가적인 가방 공간의 부드러운 부분은 옷을 챙기거나 다른 부드러운 물품들을 보관하기에 이상적입니다.
- 분리형 백팩은 다이빙 여행 중 가장 중요시하는 장비를 보호해 줄 것이며 방수 재질로 제작되어 생활방수가 가능합니다.
- 두 개의 고무커버 핸들에 추가로 포개어지며 끌 수 있는 핸들을 가지고 있으며, 해수에 강한 휠이 보강 되었으며, 들고 끌고 굴리는 옵션들을 제공합니다.
- 크기: 본체- 72x46x44, 배낭- 30.5x18x42cm / 무게: 6.2kg / 부피: 146L



DIVE'N ROLL TACTICAL ₩ 478,000

## PORTER BAG 포터백

이 큰 캐리어는 당신의 장비를 운반할 수 있는 많은 용량을 제공합니다. 이것은 '오프-로드' 스케이트 스타일의 롤러 휠에 추가로 백팩 시스템까지 있습니다. 그래서 다이빙이 쉽게 가방을 쉽게 들거나 굴리면서, 원하는 목적지까지 쉽게 이동할 수 있습니다. 그러나 포터백의 가장 좋은 점은 다이빙가 다음 다이빙 여행까지 가방을 컴팩트하게 쉽게 접어 보관할 수 있다는 것입니다.

- 가방의 외부는 420데니아 나일론 NT 그리고 강하고 내구성을 위한 450데니아 립-스톤의 조합으로 이루어져 있습니다.
- 가방은 새로운 PU 안감으로 전체 무게에서 20% 가벼워졌습니다.
- 많은 장비를 운반할 수 있는 용량을 제공하며, 가방은 컴팩트하게 접어서 보관할 수 있습니다.
- 큰 메인 수납공간은, 두 개의 전면 주머니와 두 개의 내부 주머니를 제공하여 짐 꾸러기와 보관에 다양한 옵션을 제공합니다.
- 소금물에 저항을 가진 YKK 더블 슬라이드 지퍼는 강한 내구성과 큰 메인 수납 공간에 접근이 더욱 용이하게 만들었습니다.
- 백팩 시스템에 추가로 상단 핸들 부분은 '오프-로드' 스케이트-스타일 휠로 보강이 되었으며 다양한 운송 옵션을 제공합니다.
- 조절 가능한 상단 핸들은 굴리기 쉽고 편리하게 만들었습니다.
- 크기: 85x55x35cm / 무게: 2.5kg / 부피: 164L
- 접은 크기: 51x41x18cm



PORTER BAG ₩ 347,000

접어서 백팩으로 보관 가능합니다.



## REGULATOR BAG 레귤레이터 백

레귤레이터 백은 외부는 내구성 있는 소재로 마감 처리 되었으며, 내부는 나일론 라이닝으로 제작되었습니다. 내부에는 매쉬 포켓이 디자인 되어 있으며, 블루 색상의 랜야드가 있는 지퍼로 열고 닫기 편리합니다.

가방 하단에 배수 및 통풍 기능의 구멍이 있습니다.

호흡기 외에 액세서리를 보관하기 이상적인 사이즈입니다.

- 크기 : 약 25x22x13cm / 무게:0.195kg / 부피: 7L



REGULATOR BAG ₩55,000

## OCEAN CLEAN-UP BAG 오션 클린업 백

다이버들은 BCD 포켓에 접혀 있는 SCUBAPRO 케어스 오션 클린업 백을 들고 바다를 깨끗하게 유지하기 위한 그들의 역할을 할 수 있습니다.

다이빙을 하는 동안, 녹슨 캔, 플라스틱과 같은 수중 쓰레기를 발견하면, 이 클린업 백을 펼쳐고 쓰레기를 담기만 하면 됩니다. 패브릭과 메쉬 구조는 물이 흐르게 하여 항력을 최소화 시키며, 수면으로 돌아가서 가방을 쓰레기통에 비운 후 쉽게 세척할 수 있습니다.

후크 & 루프 클로저는 내용물을 안전하게 유지하며 대형 더블 D링을 핸들로 사용할 수 있으며 카라비너가 장착된 BCD나 벨트에 부착하기 위한 클립오프 포인트가 있습니다.

사용하지 않을 때는 파란색 번지줄을 이용하여 가방을 깔끔하게 말아줍니다.

- 크기 : 55x37x10cm / 무게: 0.135kg / 부피: 20L



가방 입구 벨크로 디자인과 후크&루프 클로저



배수가 수월한 바닥 메쉬 소재

OCEAN CLEAN-UP BAG ₩20,000





# LIGHTS

## SCUBAPRO 다이브 라이트로 도약하십시오.

SCUBAPRO 노바 라이트로 야간 다이빙의 신비를 밝히거나, 가장 일상적인 다이빙을 잊지 못할 모험으로 바꿔보세요. 디자인 면에서 앞서 있는 노바 라이트에는 뛰어난 밝기로 경쟁 제품을 훨씬 능가하는 고강도 LED가 장착되어 있습니다.

디자인 면에서 몇 년 앞선 노바 라이트에는 눈부신 조명을 제공하는 고강도 LED가 장착되어 있습니다.

Nova 라이트는 피스톨 그립 스타일을 포함한 대부분의 전 모델보다 높은 루멘을 구성하며, 거의 모든 보조 라이트를 능가하는 광도만으로 시장을 선도하고 있습니다.

Nova 라이트의 눈부신 조명, 긴 연소 시간과 사용 편의성은 모든 면에서 유용합니다.

- 견고한 알루미늄 본체에는 경량의 장기 내구성과 고품질의 외관을 결합한 청색 악센트가 포함되어 있으며 견고한 무광택 블랙 마감처리가 결합되어 있습니다.
- 장갑을 낀 상태에서 푸시 버튼 스위치를 눌러 작동하기 쉽습니다.
- 확장된 라이트 헤드 덮개는 라이트빔이 다른 다이버를 눈 부시게 하는 것을 방지합니다.
- 이중 O-링 씬은 방수 무결성을 보장합니다.
- 연소 시간을 연장하기 위한 다중 작동 모드.
- 과압 밸브는 배터리 오프 가스를 방출하여 뛰어난 안전 기능을 제공합니다.
- Nova 850 표시등의 특수 안전 잠금 모드는 우발적인 활성화를 방지합니다.



## NOVA 1000R 노바 1000R

노바 1000R은 보다 향상된 루멘으로 더 밝은 8° 라이트빔을 제공하며, 강력하고 새로운 21700 리튬 이온 배터리를 사용하여 이전 모델보다 작동 시간을 40% 늘렸습니다. 견고한 무광택 블랙에 파란색 포인트의 알루미늄 바디는 강한 내구성과 고품질의 디자인을 제공합니다. 방향 전환(트위스터 방식) 대신 버튼 스위치를 눌러 사용 편의성을 향상하였습니다.

- 21700 리튬 이온 배터리는 기존 18650 배터리보다 연소 시간이 40% 더 길며 최신 충전식 제품에 널리 사용됩니다.
- 이중 O-링 씬은 방수 무결성을 보장합니다.
- 푸시 버튼 스위치는 장갑을 착용한 경우에도 쉽게 활성화할 수 있습니다.
- 버디의 앞이 안 보이게 하는 것(눈부심)을 방지하기 위한 라이트 빔 캡
- 리얼 1000 루멘으로 한층 더 밝은 밝기 제공
- 21,000lux@1m / CCT(상관 색 온도) : 6000 K
- 과압 밸브는 배터리 배출 가스를 방출합니다.
- 150m의 수심 등급은 거의 모든 다이빙 조건에서 걱정없는 조명을 보장합니다.
- 끈이 달린 재사용 가능한 상자에 포장되어 있습니다.
- 전원 : 단일 21700 리튬 이온 충전지(별도 판매)
- 최대 전력 사용 시 최대 2.5시간의 작동 시간을 제공
- 크기 : 168 x 45mm / 무게(배터리 제외) : 240g



재사용 가능한 렌아웃 & EVA 운반 케이스

NOVA 1000 ₩ 326,000

## NOVA 850 TEC 노바 850 TEC

성능, 신뢰성 및 단순성이 성공의 열쇠인 수중 라이트에서 노바 850 TEC을 능가하는 것은 없습니다.

- 트위스트/회전식 온오프
- CREE XPL/XML LED
- C-셀 건전지 3개입
- 버디의 앞이 안 보이게 하는 것을 방지하기 위한 라이트 빔 캡
- 새로운 리얼 850 루멘
- 새로운 15,000lux@1m
- 수밀성을 보장하는 이중 O-링 씬
- 300m의 수심 등급은 거의 모든 다이빙 조건에서 아무 걱정 없이 사용 가능
- 최대 전력 사용 시 1시간의 작동 시간을 제공
- 크기 : 243 x 45mm / 무게(배터리 제외) : 288g



NOVA 850 TEC ₩ 310,000

## NOVA 250 노바 250

노바 250은 가장 작은 BCD 주머니에 보관할 수 있는 다용도 다이브 라이트입니다. 100%, 50% 전력 및 플래시의 세 가지 모드를 제공하며, 배터리 오프 가스를 방출하는 과압 밸브가 장착된 시중에서 가장 안전한 소형 라이트입니다.

- 푸쉬 버튼 스위치
- CREE XPG LED
- CR123 충전식 또는 일회용 배터리
- 버디의 앞이 안 보이게 하는 것을 방지하기 위한 라이트 빔 캡
- 3가지 모드들 : 100% 전력, 50% 전력, 플래시
- 새로운 리얼 250 루멘
- 150m의 수심 등급은 거의 모든 다이빙 조건에서 아무 걱정 없이 사용 가능
- 5시간의 작동 시간 제공
- 마스크에 부착할 수 있는 고무 밴드 포함
- 크기 : 100 x 26mm / 무게(배터리 제외) : 70g



NOVA 250 ₩ 163,000



# KNIVES

## 진중한 다이버를 위한 필수 장비

SCUBAPRO 나이프는 내구성이 뛰어나고 부식에 강하고, 뛰어난 절삭 날을 갖춘 고품질 블레이드를 제공합니다.

### 블레이드 소재

해양 등급의 스테인리스 스틸 또는 강화 티타늄으로 부식이 없으며 절삭 성능이 뛰어납니다.

### 커팅 엣지

나이프는 톱니 모양의 모서리와 가장 자리의 슬라이싱 커팅날의 조합을 제공하는데, 로프를 톱니날로 자르기에 매우 적합하며, 가장 자리는 깨끗한 슬라이싱 절단을 하는데 가장 적합합니다. 대부분의 나이프에는 라인 커팅 노치가 포함되어 있으며 새클(shackle) 키와 병 따개와 같은 추가 기능이 포함되어 있습니다.

### 블레이드 팁

절단하거나 단단히 묶인 선을 자를 때는 뾰족한 팁(pointed tip)이나, 앞날이 뾰족하면서도 절단을 위해 날카롭게 각지고 뾰족하여 절단이 가능한 일본식 단도 팁(Tanto tip)에서 선택하세요.

### 좋은 그립의 핸들

나이프의 절단 능력의 대부분은 핸들을 통해 가해지는 지렛대와 압력에서 비롯됩니다. SCUBAPRO 나이프는 나이프의 미끄러짐을 방지하고 손가락을 보호하는 핑거 그루브와 블레이드 가드가 있는 핸들이 특징입니다.

### 칼집

나이프는 칼집과 함께 제공되며 쉽게 장착할 수 있도록 스트랩 또는 고리가 포함되어 있습니다.



## LIFELINE JAWZ TI MULTI-PURPOSE RESCUE TOOL

### 라이프라인 JAWZ TI 다목적 레스큐 툴

다이빙 나이프 그 이상인 새로운 JAWZ TI™는 다이빙 전문가를 위한 올인원 다목적 레스큐 툴입니다. 툴에 즉시 액세스할 수 있는 TacWare™ J-클립(포함)을 사용하여 BCD의 상단 가슴 부분에 착용 하도록 설계되었습니다. 한 손으로 쉽게 조작할 수 있어 가시성이 낮거나 이동이 제한된 환경에서 절단 작업에 이상적입니다. JAWZ TI™는 수중에서 흔히 볼 수 있는 로프, 모노필라멘트 라인, 그물, 웨빙 및 기타 소재를 효과적으로 절단합니다. 각 도구는 316 스테인리스 스틸 하드웨어가 있는 등급 38 ATI 425 탄도 티타늄으로 제작되었습니다. 손잡이와 칼집은 블랙 옵션의 경우 열 주입 성형 폴리프로필렌 열가소성 수지로, 옐로우 옵션의 경우 어두운 곳에서 빛나는 야광 인광 스트론튬 알루미늄이네이트가 포함된 폴리프로필렌 열가소성 수지로 제작되어 저조도 조건에서 기능을 향상시킵니다.

JAWZ TI™는 3개의 뚜렷한 절단 영역이 구별되는, 2개의 주요 절단면을 특징으로 합니다. 뒷부분이나 뒤를 절단하기 위한 날등(spin)의 커팅 날, 전체 길이가 톱니 모양인 공격적인 날, 당김 커팅 또는 슬래싱을 위한 구부러진 갈고리형 날이 있습니다. 손잡이 끝에는 절단 전에 유리를 깨거나 스타터 구멍을 만들기 위한 뾰족한 브레이커가 제공됩니다. 이들을 함께 사용하면 광범위한 표면 및 수중 작업을 위한 고성능 특수 도구를 갖게 됩니다.

- 수색과 구조, 군사 및 생존 애플리케이션을 위한 필수 도구입니다.
- ATI 425 티타늄 합금은 MIL-DTL-46077 티타늄 장갑판(아머플레이트)의 내식성, 탄도 및 강도 요구 사항을 능가합니다.
- 금속은 내부식성과 내구성을 위해 PVD-BLACKCAT™ 코팅 처리되어 있습니다. PVD BLACKCAT™은 생산 과정에서 독한 화학 물질을 사용하지 않는 "친환경" 코팅이며 내구성이 뛰어나고 매력적이며 성능을 향상시키는 마무리를 제공합니다.
- 야광의 손잡이와 칼집은 햇빛을 포함한 모든 형태의 UV 광선으로 재충전할 수 있습니다.
- 등 부분의 검지 그립과 엄지 그립으로 한 손으로 쉽게 사용할 수 있습니다.
- 매우 공격적인 톱니 모양은 수중에 있는 다양한 소재를 절단할 수 있습니다.
- 톱날의 절단면은 모노필라멘트 라인과 그물망 절단에 효과적입니다.
- 톱니 모양의 후크는 톱질 동작보다 당기거나 베어내는 절단 작업에 적합합니다.
- 뾰족한 팁은 BCD 블레이더나 호스에 구멍이 나는 것을 방지합니다.
- 손잡이 끝쪽에 뾰족한 브레이커는 합판 유리(보통의 자동차 유리)에 대해 매우 효과적이며 절단 전 유리에 구멍을 만드는 데 매우 효과적입니다.
- 고강도 폴리머로 제작된 TacWare™ J-Clip은 장기간 EDC(Every Day Carry: 항상 가지고 다니는 물건들이란 뜻) 사용을 견딜 수 있도록 설계되었습니다. 1.5-1.75인치 벨트 너비와 최대 3중 나일론 웨빙에 부착할 수 있습니다. 내장된 핑거-그랩으로 쉽게 제거할 수 있습니다.
- 칼집이 포함되어 있습니다.
- 옵션: JAWZ TI 블랙&옐로우  
JAWZ TI MILITARY 블랙&블랙



라이프라인 JAWZ TI 다목적 레스큐 툴 ₩ 530,000

라이프라인 JAWZ TI MIL 다목적 레스큐 툴 ₩ 550,000

LIFELINE Tactical Rescue Tools

Manufactured by LIFELINE Tactical Rescue Tools



## MAKO 마코 나이프

- 8.5cm 다기능 블레이드
- 기존의 칼날을 제공하며, 라인-컷팅 홈, 톱니모양의 날 그리고 병따개를 제공합니다.
- 한손으로 풀수 있는 메커니즘을 갖춘 잠금형 칼집
- 티타늄: 최상의 내부식성과 내구성 칼날
- 스테인리스 스틸: 훌륭한 커팅 칼날 & 부식에 대한 높은 저항

MAKO (티타늄) ₩ 215,000

MAKO (스테인리스) ₩ 142,000



## WHITE TIP 화이트 팁

- 다기능 톱니모양 칼날을 갖춘 컴팩트한 6.5cm 전통적 스테인리스 스틸 블레이드
- 잠금형 칼집 그리고 BC/호스 부착을 위한 마운트 키트 포함

WHITE TIP ₩ 126,000



## X-CUT TITANIUM X-컷 티타늄

X-컷 티타늄 나이프는 알파(초고강도) 티타늄으로 제작

- 부드러운 절단 면과 반대면에 라인을 자르는 홈
- 별도의 커버가 부착되지 않은 손잡이는 손가락을 보호하며 미끄럼 방지
- 적은 용적을 통해 테크니컬 다이빙 시 하네스에 연결하여 사용할 수 있으며, 벨크로로 고정
- 끝부분에 끈으로 고정할 수 있는 구멍
- 전체 길이: 12.7cm
- 칼날 길이: 6.4cm

X-CUT TITANIUM ₩ 179,000



## K6 K6

SCUBAPRO의 다용도 K6 나이프는 한 면에 미세한 중공 접지 절삭날, 다른 한쪽에는 톱니모양의 엿지, 절삭 라인을 위한 노치가 있는 고품질 스테인리스 스틸 블레이드가 특징입니다. 15.5cm 스테인리스 스틸 블레이드와 인체공학적 그립 핸들 상단에 스테인리스 스틸 해머가 있습니다. 검은색으로 제공되며 사출 성형 덮개와 2개의 신속하게 조절 가능한 버클 스트랩이 포함되어 있습니다.

K-6 KNIFE ₩ 247,000



# ACCESSORIES

## WET NOTES 윌노트

- 내구성이 튼튼한 1000 데니어 나일론 커버와 교체 가능한 수중용 종이와 연필로 구성되어 있습니다
- 탄성있는 번지줄 북마크를 사용하면 빠르게 검색할 수 있도록 레이블을 지정할 수 있습니다.
- 펜 홀더, 안전한 잠금 고리와 카라비너용 부착 포인트가 있습니다.
- 두 개의 투명 포켓에는 나침반과 다이브 테이블 또는 기타 액세서리를 보관할 수 있습니다.



윌노트 ₩ 92,000

## POCKET WEIGHT BELT 포켓 웨이트 벨트

SCUBAPRO 포켓 웨이트 벨트를 사용하면 표면에 떠 있을 때에도 무게 조절이 쉽습니다. 간편하게 벨크로식 포켓을 열고 웨이트를 넣거나 꺼내십시오. 모든 다이버에 맞도록 3, 4, 5, 6개의 포켓 길이를 제공합니다.

- 옵션: S (26-34in), M (34-42in), L (42-50in), XL (50-57in)

POCKET WEIGHT BELT ₩ 142,000



## STANDARD WEIGHT BELT 스탠다드 웨이트 벨트

빠른 건조로 곰팡이나 악취를 예방할 수 있는 전통적인 5cm 넓은 나일론 벨트로 제작되었으며, 순간 해체 버클로 디자인 되어 있습니다.

- 전체 길이 1.5m

BLACK PLASTIC BUCKLE BELT ₩ 42,000

BLUE PLASTIC BUCKLE BELT ₩ 42,000

METAL BUCKLE BELT ₩ 72,000





## SCUBAPRO REEL SCUBAPRO 릴

- 양극 합금 프레임과 나일론 유리섬유 릴 그리고 핸들
- 접이식 놋 & 마찰 조절 기능
- 2mm 직경의 75m 길이의 폴리에스터 라인 그리고 한개의 스위벨 캐리비너

SCUBAPRO REEL ₩ 221,000



## UNIVERSAL HANGER 유니버설 행거

매우 컴팩트한 공간에서 장비를 정리할 수 있도록 도와주는 SCUBAPRO 특허 장비입니다.

- 레귤레이터가 중앙 U-축으로 통과함
- BC 슬립 어깨 솔더 후크
- 슈트는 중앙 막대 또는 어깨걸이에 거치
- 옵션: 블랙, 옐로우

UNIVERSAL HANGER ₩ 34,000



## SHAKER WITH MAGNET AND HOOK 셰이커 (자석식)

- 수중에서 흔들었을 때 큰 소리를 내서 신호하기 좋습니다.
- 엔드-스토퍼(오렌지 캡) 안쪽에 자석이 있어, 셰이커에 씌우면 소리 내는 것을 방지합니다.
- 셰이커에 클립이 있어 BC에 부착하기 편리합니다.
- 작아서 휴대가 용이하며, 사용하기 쉽습니다.

SHAKER ₩ 95,000



# BUOY

## SURFACE MARKER BUOY 수면 마커 부이

이 프로페셔널한 품질의 수면 마커 부이는 바닥이 개방된 이중 팽창 시스템과 오리부리 밸브와 금속 인플레이터를 특징으로 합니다. 부이는 HF 용접 이음새가 있는 내구성 있는 210D 나일론으로 구성됩니다. 하단에는 스테인리스 D링과 번지 루프가 있고 상단에는 랜턴용 플라스틱 D링이 있습니다. 다양한 크기와 색상으로 제공됩니다.

### 폐쇄형 마커 부이 1M

- 210D NYLON SMB
- 컬러: 오렌지

폐쇄형 마커 부이 1M ₩ 126,000



### 반폐쇄형 마커 부이 1.4M

- 210D NYLON SMB
- 컬러: 오렌지, 옐로우

반폐쇄형 마커 부이 1.4M ₩ 152,000



### 반폐쇄형 마커 부이 1.8M

- 210D NYLON SMB
- 컬러: 오렌지

반폐쇄형 마커 부이 1.8M ₩ 158,000



# PROMOTIONAL ITEMS

## MK25 EVO USB FLASH DRIVE MK25 EVO USB 플래쉬 드라이브 (32GB)

MK25 EVO USB 플래쉬 드라이브 (32GB) ₩79,000



## CAMO JET FIN USB FLASH DRIVE 카모 제트핀 USB 플래쉬 드라이브 (32GB)

CAMO JET FIN USB 플래쉬 드라이브 (32GB) ₩79,000



## GO SPORT KEY RING 고스포츠 키링

• 컬러 : 블랙, 옐로우, 터키, 블루, 화이트, 오렌지, 핑크

GO SPORT KEY RING ₩5,000



new color

## SEAWING NOVA KEY RING 씨윙 노바 키링

• 컬러 : 블랙, 핑크

SEAWING NOVA KEY RING ₩4,000



한정수량

# RENTAL

## RENTAL PACKAGE 1

1. MK2 EVO/R105 1ea
2. R095 OCTOPUS 1ea
3. 2게이지 U-라인 콘솔 1ea
4. T-ONE BCD 1ea

₩2,223,000



## RENTAL PACKAGE 2

1. MK2 EVO/R105 1ea
2. R095 OCTOPUS 1ea
3. 컴팩 압력 게이지 1ea
4. T-ONE BCD 1ea

₩2,103,000



\* 수량에 따른 추가 할인은 별도로 문의 주시기 바랍니다.



# OTHER BRANDS







# SALT SERIES



녹은 모든 절삭 공구, 특히 수중과 그 주변에서 사용하는 절삭 공구들에게 천적입니다. Spyderco의 주목할만한 Salt 시리즈는 H-1<sup>®</sup>과 LC200N과 같은 질소 기반 블레이드 강철을 획기적으로 사용하여 이 오래된 문제를 해결하였습니다. 그 결과 부식에 매우 강하고 다이버, 어부, 군인과 수상 스포츠 환경의 요구에 이상적으로 적합한 다양한 종류의 나이프가 탄생하였습니다.

H-1은 탄소 대신 0.10% 질소를 사용하여 강철과 같은 품질을 달성하는 특수 오스테나이트 합금입니다. 부식에 대한 저항성이 매우 강할 뿐만 아니라 "작업 경화" 재료로도 사용됩니다. 기존 강철에 사용되는 열 기판 경화와 템퍼링과 달리 H-1은 블레이드를 성형하고 연마하는 기계적 공정을 통해 경화됩니다. 이 독특한 특성으로 탄소 기반 강철보다 훨씬 더 강해졌습니다.

LC200N은 질소가 풍부한 마르텐사이트 스틸로 기존의 열처리 공정을 통해 경도를 달성합니다. 미량의 탄소를 함유하고 있지만 높은 질소와 크롬 함량은 나이프 블레이드에 필요한 높은 경도에서도 우수한 내식성과 인성(재료의 질감)을 제공합니다.

이러한 특별한 합금, 기타 부식 방지 재료, 최신 기술 및 제조 방법을 통해 Spyderco는 녹에 대한 끊임없는 전쟁을 계속하고 있습니다.

 **Spyderco**<sup>®</sup>



# SALT 2 WHARNCLIFFE LC200N

C88FSWCGR2

₩253,000

# ATLANTIC SALT GREEN LC200N

C89FSGR

₩264,000

# ASSIST SALT™

C79PSYL

₩275,000

# SAVER SALT™

C118SYL

₩209,000

많은 정통한 나이프 사용자는 Wharncliffe 스타일의 칼날을 맹신합니다. 완벽하게 곧은 칼날은 극한의 질삭력에서 메스와 같은 정밀도까지 모든 것을 제공하기 때문입니다. 다양한 기능을 갖춘 Salt 2 LC200N Wharncliffe의 형태로 부식에 대한 걱정없이 강한 내식성이 있습니다. 인체 공학적 고급 핸들, 고-마찰력의 양방향 텍스처링, 튼튼한 백-잠금 장치, 4개 위치 포켓 클립, 풀 플랫 접지, LC200N 블레이드와 선명한 녹색 핸들 색상의 강력한 조합입니다. 톱니 모양의 SpyderEdge 형식으로 제공됩니다.

이 인기있는 Atlantic Salt 모델의 최신 버전은 내부식성이 뛰어나면서도 특히 PlainEdge(플레인 날) 구성에서 향상된 날 유지력을 제공하는 질소가 풍부한 마르텐사이트 강철인 LC200N으로 제작된 블레이드로 기준을 더욱 높였습니다. 공격적인 스파이더 날(SpyderEdge) 구성에서도 사용할 수 있는 블레이드는 저마찰 절단 성능을 위해 완전히 평평한 지면이며 견고한 후면 잠금 메커니즘으로 지원됩니다. 경량 핸들은 LC200N 시리즈의 독특한 녹색 색상으로 사출 성형되었으며 양손잡이에게 유용한 팁-업 포켓 클립이 내장되어 있습니다. Atlantic Salt는 끝이 뭉툭한 sheepfoot 블레이드, 50/50 길이 초일, 일체형 새클 키와 초 내식성 소재의 다양한 조합으로 제작되어 정통한 선원들 사이에서 오랜 시간동안 사랑받는 제품입니다.

Assist Salt는 원조 Assist 나이프의 탁월한 레스큐 기능에 내부식성 H-1 강철을 결합하여 제작되었습니다. 그 결과 물속에서 사용하기에 매우 이상적인 다중 기능의 특수 설계된 구조용 공구가 탄생했습니다. Assist Salt의 주목할만한 특징은 끝이 뭉툭한 콤비네이션 엡지 블레이드, 움푹 파인 카바이드 유리 브레이커, 뒤집어 위치를 변경할 수 있는 와이어 클립, 내장된 생존 호루라기 및 인체공학적 손가락 그루브를 사용하여 로프를 절단할 수 있는 기능이 있습니다.

가능한 한 소형의 포괄적인 편의를 제공하는 선원의 나이프를 찾는다면 Saver salt를 찾아보세요. H-1 Sheepfoot 블레이드(끝이 뭉툭하고 모서리가 직선인 칼날), 완전 톱니형 SpyderEdge, 견고한 Back 잠금 장치, 텍스처드 노란색 FRN 손잡이, 뒤집을 수 있는 티타늄 포켓 클립의 기능을 갖춘 Atlantic Salt와 동일한 퀄리티를 60g이 조금 넘는 소형 나이프로 만나보세요.

CARRY:  
4-POSITION  
AMBI

CARRY:  
TIP-UP  
AMBI

CARRY:  
TIP-UP  
AMBI

CARRY:  
TIP-UP  
AMBI

## SALT 2 LC200N

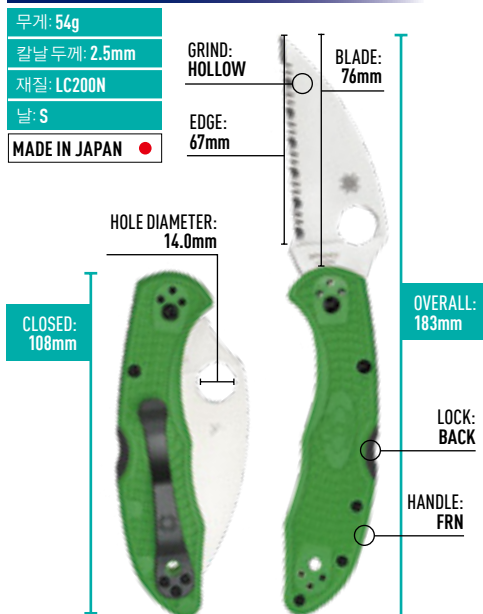

## ATLANTIC SALT LC200N

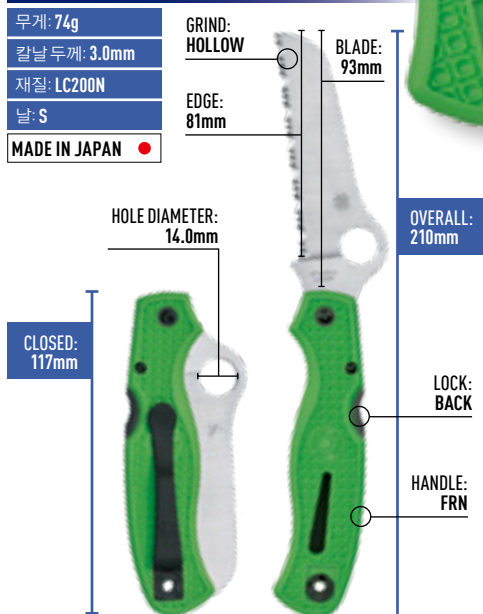

## ASSIST SALT

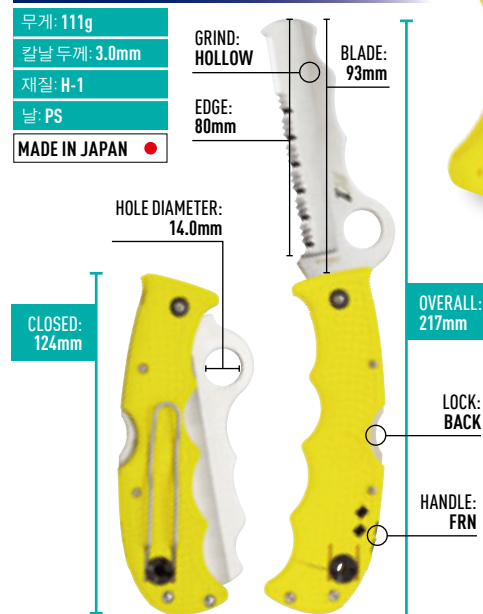

## SAVER SALT

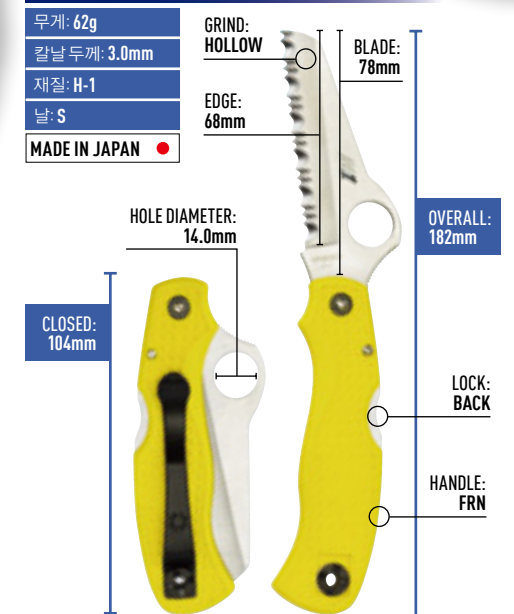





# ATLANTIC SALT™ YELLOW

C89SYL

₩209,000

Sheepfoot 칼날의 독특한 팁은 실수로 구멍이 뚫리는 것을 방지하고 많은 작업 환경에서 추가적인 안전 조치를 제공합니다. Atlantic Salt는 가장 까다로운 환경에서도 극한의 절삭 성능을 제공하는 칼을 생산하기 위해 양털 깎기 프로파일, 공격적인 SpyderEdge 절삭 날, 50/50 색인 손가락, 및 H-1 블레이드 강철의 내부식성을 통합합니다. 성형된 FRN 핸들에는 일체형 걸쇠 키를 포함하며 블랙 또는 가시성이 높은 노란색으로 제공됩니다. 뒤집을 수 있는 블랙 코팅 티타늄 포켓 클립은 왼쪽 또는 오른쪽에 팁 업 캐리를 제공합니다. 이 나이프는 선원, 구조 대원 및 응급 구조원들을 위한 완벽한 절삭 도구입니다.

# ATLANTIC SALT BLACK

C89SBK

₩209,000



## ATLANTIC SALT YELLOW

무게: 74g
칼날 두께: 3.0mm
재질: H-1
날: S
MADE IN JAPAN ●

GRIND: HOLLOW  
EDGE: 81mm  
BLADE: 93mm



## ATLANTIC SALT BLACK

무게: 74g
칼날 두께: 3.0mm
재질: H-1
날: S
MADE IN JAPAN ●

GRIND: HOLLOW  
EDGE: 81mm  
BLADE: 93mm



# JUMPMASTER™ 2

FB24SBK2

₩440,000

원래 스파이더코의 Jumpmaster는 군대의 낙하산 부대 강하 지휘관들이 "매달린" 낙하산을 풀기 위한 비상 절단 도구로 사용하기 위해 개발되었습니다. 2세대 Jumpmaster는 그 전통을 계승하여 날카로운 앞 모양의 프로파일로 추가된 완벽한 톱니형 H-1 블레이드의 탁월한 절삭력을 제공합니다. hollow-ground 블레이드는 사출 성형된 FRN 스케일로 덮인 골격이 있는 폴 탭이 특징입니다. 핸들의 높은 견인력 양방향 텍스처링 패턴은 가장 까다로운 조건에서도 매우 안전한 그립을 보장합니다. 이 특별한 결합장치, 맞춤형 몰드 볼트론 칼집과 다양한 휴대 위치를 제공하는 다용도 G-Clip 마운트와 함께 제공됩니다.

# DRAGONFLY 2 SALT

C28PYL2

₩187,000

많은 나이프 사용자는 Dragonfly가 컴팩트한 크기와 폭 넓은 절단 성능을 가진 이상적인 나이프라고 생각합니다. H-1 강철 블레이드와 가시성이 높은 옐로우 핸들로 렌더링 할 때 수중과 육상에서 사용하기에 완벽한 내부식성 패키지로, 오리지널의 모든 기능을 제공합니다.



## JUMPMASTER 2

무게: 153g
칼집 무게: 71g
총 무게: 224g
칼집: BOLTARON
칼날 두께: 3.0mm
재질: H-1
날: S
MADE IN JAPAN ●

GRIND: HOLLOW  
EDGE: 103mm  
BLADE: 114mm



## DRAGONFLY 2 SALT

무게: 37g
칼날 두께: 2.5mm
재질: H-1
날: P,S
MADE IN JAPAN ●

GRIND: HOLLOW  
EDGE: 48mm  
BLADE: 58mm



## DRAGONFLY 2 SALT HAWKBILL

무게: 37g
칼날 두께: 2.5mm
재질: H-1
날: S
MADE IN JAPAN ●

GRIND: HOLLOW  
EDGE: 50mm  
BLADE: 58mm





# LADYBUG 3 SALT

LYLS 3

₩ 121,000

# LADYBUG 3 SALT HAWKBILL

LYLS 3HB

₩ 121,000

# MANBUG SALT™

MYLS

₩ 137,000

Sheepfoot 칼날 또는 hawkbill 칼날 중에서 선택할 수 있는 Ladybug Salts는 Salt 시리즈에서 가장 작은 폴더형 나이프입니다. 크기가 작지만 인상적인 절삭력을 제공하며 요소에 거의 영향을 주지 않습니다.

스파이더코의 파인트 크기의 Manbug는 영감을 받은 베스트 셀러인 Ladybug와 경쟁 할만큼 혁신적인 사랑을 받았습니다. 이 제품의 인기는 또한 Manbug Salt를 포함한 여러 가지 기본 디자인에 영감을 주었습니다. Manbug의 내식성이 뛰어난 이 버전은 H-1 강철로 제작된 sheepfoot 칼날, 완전히 톱니 모양의 SpyderEdge 절삭 날 및 높은 가시성의 노란색 FRN 핸들을 특징으로 합니다.

CARRY: AMBIP NO CLIP

CARRY: AMBIP NO CLIP

CARRY: AMBIP NO CLIP

## LADYBUG 3 SALT HAWKBILL

무게: 20g
칼날 두께: 2.0mm
재질: H-1
날: S
MADE IN JAPAN

## LADYBUG 3 SALT

무게: 20g
칼날 두께: 2.0mm
재질: H-1
날: P,S
MADE IN JAPAN

## MANBUG SALT

무게: 23g
칼날 두께: 2.5mm
재질: H-1
날: P,S
MADE IN JAPAN

# TRI-ANGLE SHARPMAKER DVD



(DVD 동영상 포함)

스파이더코 전용 칼갈이 세트

# TRI-ANGLE SHARPMAKER

204MF

₩ 176,000

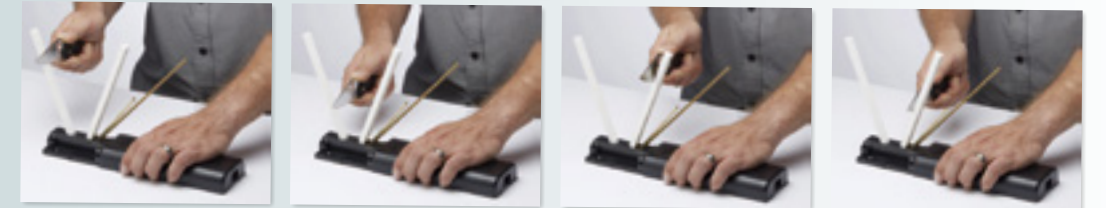
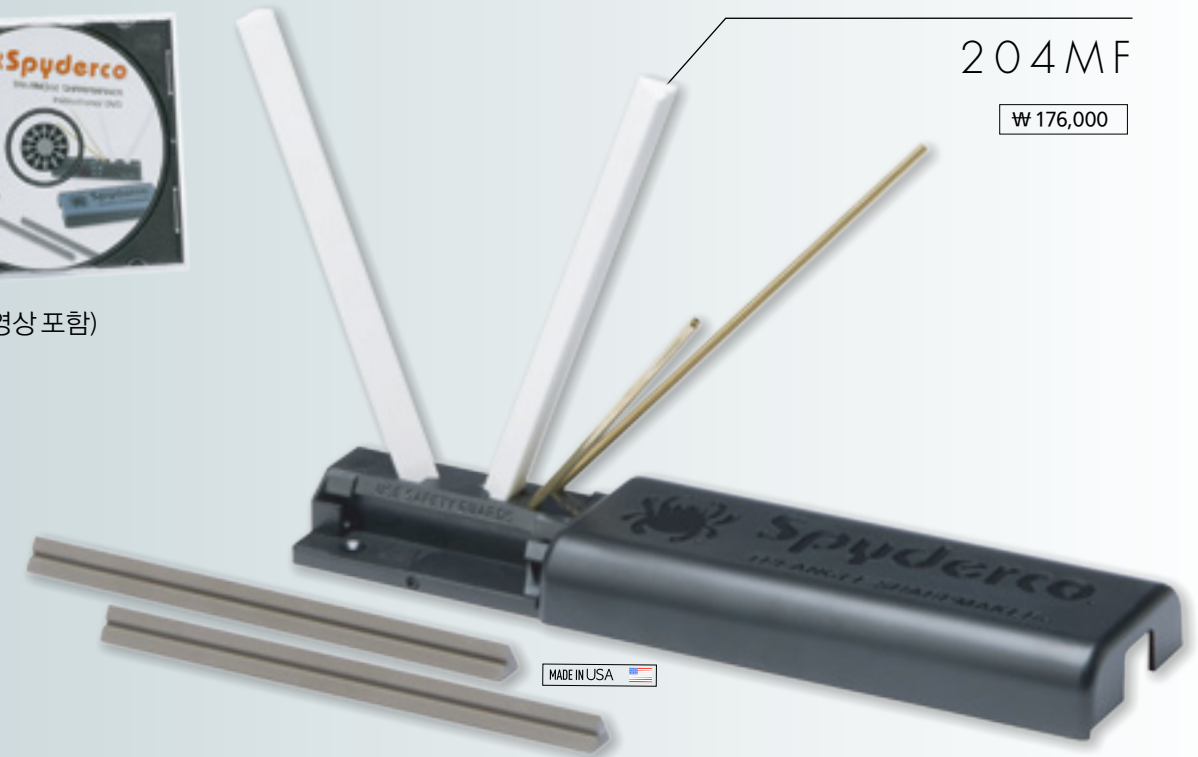

Accessories



# SPYDERPAC™ SMALL

SP2

₩ 55,000





# DIVEPRO™

DIVEPRO는 10년 이상 다이브 라이트를 전문으로 하는 글로벌 선두 제조 업체이자 기술 개발 업체인 JAUNT Group Ltd 의 브랜드입니다. DIVEPRO는 다이빙을 하는 동안 안전과 즐거움을 보장하기 위해 실제 다이빙에 필요한 요구사항을 이해하고 첨단, 정밀, 안전 및 기능적인 수중 다이빙 라이트를 제조하기 위해 최선을 다하고 있습니다.

DIVEPRO의 모든 제품은 전세계의 전문 다이버, 사진 작가 및 비디오 그래퍼의 피드백을 기반으로 개발되었습니다. DIVEPRO는 자체 연구개발 역량과 기술적 배경으로 업계 선두의 기술로 혁신적인 다이브 라이트를 계속 개발하고 있으며 수중 배터리와 고효율 무선 충전을 지원하는 다이빙 라이트를 최초로 개발하게 되어 영광입니다.

현재 제품 라인에는 다이빙 스포트 라이트, 캐니스터 다이빙 라이트, 다이빙 비디오 라이트, 포토 라이트 및 스쿠버 다이빙 액세서리 등이 포함되어 있습니다.

레크리에이션 다이버이든, 전문적인 탐험가이든,  
DIVEPRO에 당신이 필요로 하는 라이트가 있습니다!



## D40F

- LED: CREE XHP70B
- 밝기/작동시간: 4200LM/50분, 2100LM/100분
- 빔 앵글: 140도 / 수중 100도
- 연색 지수/색온도: CRI 90 - 5000K
- 단계별 디밍 설정과 설정 메모리 기능
- 극성역류 보호 및 저전압 방지, 배터리 과방전 방지 기능
- 푸시 버튼 스위치 / 100m의 작동수심
- 무게: 295g / 수중 160g
- 배터리: 26650
- 구성품: 제품박스, 라이트 본품, 충전기, 손목스트랩  
O링\*2, 충전식 배터리 (26650\*1), 볼 조인트 브라켓

₩ 268,000



## MP10

- LED: CREE XPL
- 밝기/작동시간: 1150LM/110분, 550LM/220분
- 빔 앵글: 수중 71.8/23.9/2.7도
- 연색 지수/색온도: CRI 80 - 5000K
- 단계별 디밍 설정과 설정 메모리 기능
- 극성역류 보호 및 저전압 방지, 배터리 과방전 방지 기능
- 푸시 버튼 스위치 / 100m의 작동수심
- 무게: 98g / 145g (배터리결합후)
- 배터리: 18650(3400mah)
- 구성품: 제품박스, 라이트 본품, 충전기, 손목 스트랩  
O링\*2, 스누트 렌즈x2 / 4컬러 필터 (추가 옵션)  
충전식 배터리, 볼 조인트 브라켓

₩ 217,000



## S40

- LED: CREE XHP70B
- 밝기/작동시간: 4200LM/50분, 2100LM/100분
- 색온도: 6500K
- 극성역류 보호 및 저전압 방지, 배터리 과방전 방지 기능
- 푸시 버튼 스위치 / 100m의 작동수심
- 무게: 340g / 수중 150g
- 배터리: 26650
- 구성품: 제품박스, 라이트 본품, 충전기, 손목스트랩  
볼마운트, O링\*2, 충전식 배터리 (26650\*1)

₩ 222,000





### S26

- LED: CREE XHP50.2
- 밝기/작동시간: 2600LM/65분, 1130LM/150분, 110LM/1500분
- 색온도: 6500K
- 단계별 디밍 설정과 설정 메모리 기능
- 극성역류 보호 및 저전압 방지, 배터리 과방전 방지 기능
- 푸시 버튼 스위치 / 100m의 작동수심
- 무게: 285g / 수중 140g
- 배터리: 18650
- 구성품: 제품박스, 라이트 본품, 충전기, 손목스트랩, O링\*2, 충전식 배터리(18650\*1)

₩ 207,000



### D5-3

- LED: CREE XPL
- 밝기/작동시간: 1150LM/110분, 550LM/220분
- 색온도: 6500K
- 극성역류 보호 및 저전압 방지, 배터리 과방전 방지 기능
- 트위스트 / 100m의 작동수심
- 무게: 88g (배터리제외)
- 배터리: 18650
- 구성품: 제품박스, 라이트 본품, 충전기, 손목스트랩, O링\*2, 충전식 배터리(18650\*1)

₩ 96,000



### S20

- LED: CREE XHP50.2
- 밝기/작동시간: 2650LM/150분, 1300LM/300분
- 색온도: 5000K
- 단계별 디밍 설정과 설정 메모리 기능
- 극성역류 보호 및 저전압 방지, 배터리 과방전 방지 기능
- 푸시 버튼 스위치 / 100m의 작동수심
- 무게: 550g / 수중 260g
- 배터리: 26650
- 구성품: 제품박스, 라이트 본품, 충전기, 손목스트랩, O링\*2, 충전식 배터리(26650\*2)

₩ 217,000



### D1

- LED: CREE XPG2
- 밝기/작동시간: 220LM/480분
- 색온도: 6500K
- 극성역류 보호
- 트위스트 / 60m의 작동수심
- 무게: 53g (배터리제외)
- 배터리: AA
- 구성품: 제품박스, 라이트 본품, 손목스트랩, O링\*2

₩ 61,000



### D6

- LED: CREE XML-2
- 밝기/작동시간: 1050LM/240분, 500LM/480분
- 색온도: cold white -6000-6500K
- 극성역류 보호 및 저전압 방지, 배터리 과방전 방지 기능
- 트위스트 / 100m의 작동수심
- 무게: 270g (배터리제외)
- 배터리: 26650
- 구성품: 제품박스, 라이트 본품, 충전기, 손목스트랩, O링\*2, 충전식 배터리(26650\*1)

₩ 108,000





## ACCESSORIES

**부력암**

Ø60MM	① 8" (20.3cm) / 부력 230g	₩ 85,000
	② 10" (25.4cm) / 부력 300g	₩ 118,000
	③ 12" (30.5cm) / 부력 430g	₩ 152,000
	④ 15" (38.1cm) / 부력 580g	₩ 204,000
	⑤ 20" (50.8cm) / 부력 830g	₩ 289,000
Ø80MM	⑥ 8" (20.3cm) / 부력 400g	₩ 116,000
	⑦ 10" (25.4cm) / 부력 600g	₩ 150,000
	⑧ 12" (30.5cm) / 부력 800g	₩ 183,000
	⑨ 15" (38.1cm) / 부력 1100g	₩ 235,000
	⑩ 20" (50.8cm) / 부력 1600g	₩ 319,000

### 더블볼암

2구 클램프 ₩ 30,000  
 3구 클램프 ₩ 43,000  
 핫슈볼 마운트 ₩ 43,000  
 볼 조인트 브라켓 (27mm, 33mm) ₩ 35,000  
 카메라 핸들 ₩ 105,000  
 카메라 트레이 ₩ 217,000

6" ₩ 45,000    8" ₩ 55,000    10" ₩ 66,000

## SPECIFICATIONS

상품명	LED (CREE)	밝기 (루멘)		작동 시간 (M)		색온도 (K)	CRI (연색 지수)	화각		사이즈 (mm) 바디Ø*헤드Ø*길이	충전시간 (H)
		High	Mid	High	Mid			스팟	투광		
D40F	XHP70B *8	4200	2100	50	100	5000	90	140	100	51*33*128	8
MP10	XPL	1150	550	110	220	5000	80	3TYPE		29*24*140	6
S40	XHP70B	4200	2100	50	100	6500	90	9	60	54*33*156	8
S26	XHP50.2	2600	1130	65	150	6500	80	6	60	47*29*156	8
S20	XHP50.2	2650	1300	150	300	5000	80	8	60	54*32*226	8
D6	XML2	1050	500	240	480	6500	70	5	60	54*33*169	8
D5-3	XPL	1150	550	110	220	6500	80	10	60	29*24*125	6
D1	XPG2	220	-	480	-	6500	70	7	55	22*21*98	AA





# 간결함과 다양성은 JJ-CCR의 핵심 요소입니다.

EACH DETAIL HAS A PURPOSE AND EVERY SOLUTION CAN BE JUSTIFIED

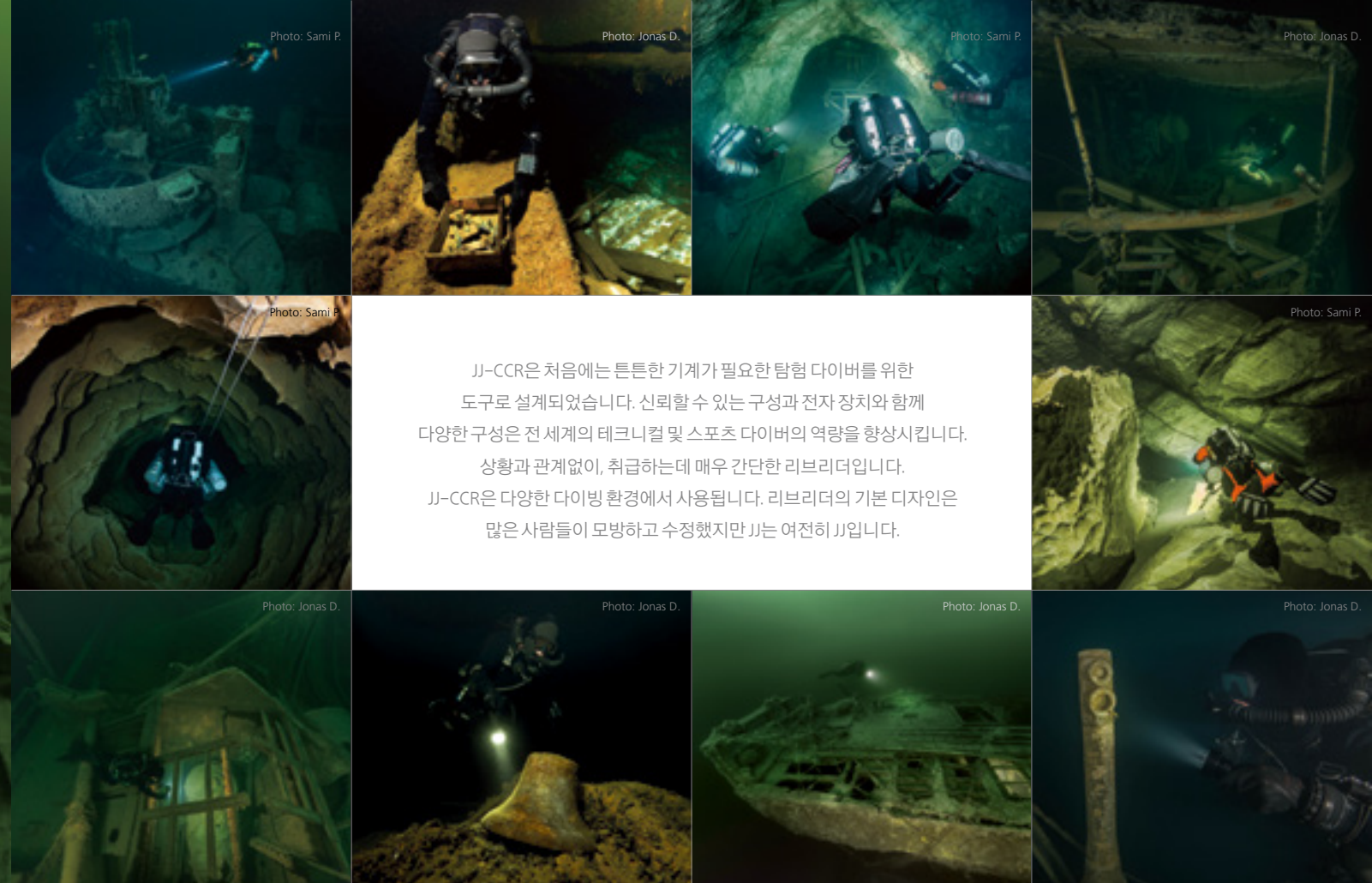

JJ-CCR은 처음에는 튼튼한 기계가 필요한 탐험 다이버를 위한 도구로 설계되었습니다. 신뢰할 수 있는 구성과 전자 장치와 함께 다양한 구성은 전 세계의 테크니컬 및 스포츠 다이버의 역량을 향상시킵니다. 상황과 관계없이, 취급하는데 매우 간단한 리브리더입니다. JJ-CCR은 다양한 다이빙 환경에서 사용됩니다. 리브리더의 기본 디자인은 많은 사람들이 모방하고 수정했지만 JJ는 여전히 JJ입니다.

각 세부 구성에는 목적이 있으며 모든 해결책을 제공합니다.



가격문의

JJ-CCR Rebreather는 "리브리더 커뮤니티의 4x4"라고 불렸습니다. 이는 모든 종류의 지형에 맞게 지어졌으며 가장 까다로운 모험에 적응할 수 있는 다양한 방법으로 완벽하게 설명되어 있습니다.

## THE JJ-CCR REBREATHES



JJ-CCR은 다양하고 적용 가능한 폐쇄 회로 리브리더(Closed Circuit Rebreator) 플랫폼으로 설계 및 제작되었습니다. 이 제품은 바로 잠수할 수 있도록 포장되어 있으며, 여러분이 생각하고 있는 어떤 다이빙에도 적용할 수 있습니다. JJ-CCR은 고도로 숙련된 다이버와 기술자들에 의해 개발되고 제작되었습니다. 모든 구성 요소에는 목적이 있으며, JJ-CCR은 전반적으로 단순함, 다양성 및 기능을 염두에 두고 설계되었습니다!

주요 구조는 견고한 알루미늄 하우징과 카운터 링, 원과 하네스와 같은 모든 구성 요소가 부착된 스테인리스 스틸 스탠드로 구성됩니다. 이것은 사용자가 리브리더를 착용 할 때뿐만 아니라 물에서 사용할 때 편안함을 제공합니다. 모든 호스와 가스 경로는 물에서의 성능과 유지 보수 목적으로 최적의 성능을 발휘하도록 제작되었습니다.

JJ-CCR은 집중적이고 숙련된 다이버인 여러분이 조종하도록 만들어졌습니다! 그러나 이를 돕기 위해 JJ-CCR에 탁월한 제어와 다이브 컴퓨팅을 위한 최첨단 전자 기술을 제공했습니다.



미션 스펙에 적응합니다.

JJ-CCR 리브리더는 당신이 계획하고 있는 어떤 다이빙에도 적용할 수 있습니다. 캐니스터의 탱크 부착 콘솔을 통해 특정 요구 사항에 적합한 다양한 구성을 사용할 수 있습니다.





## INDUSTRY LOW WORK OF BREATHING



The JJ-CCR Rebreather CE Edition was CE certified in July 2014



JJ-CCR 리브리더는 산업내에서 매우 적은 호흡노동량을 갖습니다. 어깨의 윤곽을 따라가는 등에 장착된 카운터링으로 부드럽고 편안한 호흡 패턴을 유지할 수 있습니다. Delrin에서 밀링된 T 피스는 튼튼한 DSV(Dive surface valve)로 끝나는 튼튼한 호흡 호스에 연결됩니다.

모든 구성 요소들은 신중하게 선택되었으며 이유가 있습니다! 깔끔하고 심플하며 사용가능하며 견고합니다.



JJ-CCR Rebreather DiveCAN® CE Edition 2014



JJ-CCR Rebreather DiveCAN® International Edition 2014

## FEATURES OF THE JJ-CCR



**희석제 인라인 셋 오프 밸브**  
JJ-CCR Rebreator Dive-CAN® CE-edition의 표준 구성 요소입니다. International 에디션의 선택 품목으로 주문할 수 있습니다.

**보충 수동 희석제 인플레이션**  
JJ-CCR 리브리더 Dive-CAN® CE-edition의 표준 구성 요소입니다. International 에디션 선택 품목으로 주문할 수 있습니다.



**보충 수동 산소 인플레이션**  
JJ-CCR 리브리더 DiveCAN®의 표준 구성 요소입니다.

**컨트롤러 & 컴퓨터**  
통합 다중 가스 감압 컴퓨터 (Shearwater Petrel)가 장착된 신뢰할 수 있는 컨트롤러



JJ-CCR 리브리더는 HUD(Head Up Display)가 기본으로 제공됩니다. HUD 기능은 컨트롤러와 완전히 독립적으로 작동합니다. 즉, 자체 DiveCAN® 정보 전송 회로, 전자 및 전원 공급 장치를 사용합니다.

### 희석제 인라인 셋 오프 밸브

- 3개의 산소 센서에서 PPO2가 표시.
- Smither의 코드 감박임 패턴 수정.
- 선명한 발광 다이오드(Diod)와 생생한 색상을 제공.
- 컬러 블라인드 감박임 패턴(옵션 설정).
- 자동 커기를 위한 젖은 접촉(Wet contacts).
- 강력한 데이터 전송과 손쉬운 업그레이드, 분해 및 수리를 위한 DiveCAN® 통신 인터페이스.
- 버디 경고를 위한 밝은 빨간색 엔드캡 LED.
- 자동 밝기 제어는 모든 조건에서 보기를 최적화.
- 안전하지 않은 PPO2 경고에만 빨간색 사용.

**산소 센서 & 공급 장치**  
JJ-CCR의 3개의 산소 센서는 저전력 솔레노이드와 함께 상단 단개 안쪽에 있습니다.

**여분 전원 공급 장치:**  
컨트롤러용 배터리 1개, HUD용 배터리 1개, 솔레노이드용 병렬 배터리 2개. 배터리는 루프에 통합되어 있지 않습니다.



배터리 구획



JJ-CCR 산소 센서

저전력 솔레노이드

## JJ-CCR 리브리더



### 제품 특성

- 최대 4개의 탱크가 고정 가능한 내구성 높은 알루미늄 하우징
- 기본 탱크 밸브로 2~12L 탱크를 고정 가능
- 자가 충전 소다 라임 용기
- 스테인리스 스틸 스텐드
- 백 마운트 타입의 카운터링
- 통합된 ADV (자동 희석 밸브)
- DSV (다이브 수면 밸브)
- 수동 산소 공급용 밸브에 외부 연결 옵션 (수중에서 가능)
- PPO2가 실시간으로 표시되는 독립적인 디지털 HUD (헤드 업 디스플레이)
- 총 3개의 산소 센서
- 통합된 멀티가스 감압기능을 갖춘 안정적인 컨트롤러

### 제품 사양

- 크기: 70cm \* 40cm \* 26cm (손잡이포함)
- 무게: 34.2kg - 3리터 스틸 탱크 2개 포함된 무게  
19.8kg - 탱크와 소다라임 제외
- 소다라임 캐니스터: Axial 타입
- 소다라임: 평균 2.5kg (Sofnolime 797)
- 동작시간: 다이빙 프로파일 (40m) 180분  
다이빙 프로파일 (100m) 180분
- 배터리: 3.6v 리튬배터리 (SAFT 14500) \* 2개 (컨트롤러 1개, HUD 1개)  
9v 사각 리튬배터리 (솔레노이드용) \* 2개
- 기압범위: 800-1,050mbar
- 카운터링 부피: 8L
- 산소 조절: 두 개의 산소센서 셋포인트 설정이 가능하며, 수중에서 무한으로 변환 가능
- 셋포인트 설정범위: 0.4bar~1.5bar
- 산소센서: 3 galvanic cells (type: R17 JJ-CCR)  
Output: 9-13 mV Shelf live: 3개월 / 장착 후 최대 12개월 동작
- 동작온도: 다이빙 시: +4°C to +34°C, 단기 (육상): -10°C to +50°C, 장기 (보관): +5°C to +20°C

### 구성품

- 다이브 수면 밸브 (DSV)
- 액시얼스크러버
- 22.5kg 용, 백플레이트, 하네스
- 1단계 x 2, 캠밴드 x 2
- 압력 게이지 & 100 고압호스 x 2
- JJ-CCR DiveCAN 컨트롤러 (멀티 가스 및 멀티 모드 감압 컴퓨터) 및 DiveCAN HUD
- 배터리 x 4, O2 cell x 3
- 마이플렉스



# SCUBAPRO 제한적 평생 보증 제도

## 제한적 평생 수리 제도

SCUBAPRO KOREA(해성)를 통하여 구입한 수입정품에 한하여 평생동안 그 품질을 보증해 주는 제도입니다.  
이는 구매한 제품의 이상 유무에 따라 필요한 서비스를 무상/실비로 제공해 드리는 제도입니다.  
이와같은 평생보증 수리제도의 혜택을 받기 위해서는 다음과 같은 조건을 충족 시켜야만 합니다.

1. SCUBAPRO KOREA(해성)에서 구입한 정품이어야 합니다.
2. 2년에 한번 혹은 다이빙 횟수 100회~150회 사이에 최소 한번의 점검/수리/오버홀을 받았을 시에만 적용됩니다.
3. SCUBAPRO KOREA(해성)에서 인증한 서비스 센터에서 오버홀을 받았을 시에만 적용됩니다.  
오버홀이란? 분해 & 세척 & 초음파세척 & 소모성 부품 및 오링 교환 & 중간압 조절 및 정밀 테스트를 말합니다.

※ 인증되지 않은 서비스 센터를 이용한 점검/수리/오버홀은 인정되지 않으며, 그에 따른 문제는 책임지지 않습니다.

### SCUBAPRO 수리 가격표

호흡기 (Over Haul)	<ul style="list-style-type: none"> <li>• 1단계 ₩ 60,000</li> <li>• 2단계 ₩ 45,000</li> </ul>
B.C.D (Over Haul)	<ul style="list-style-type: none"> <li>• 전체 SEAL &amp; SOFT SEAT &amp; ORING 교환 ₩ 25,000</li> <li>• B.P.I 분해수리 세척 ₩ 40,000</li> <li>• AIR2 분해수리 세척 ₩ 45,000</li> </ul>
컴퓨터 (배터리교환)	<ul style="list-style-type: none"> <li>• GALILEO (SOL, LUNA) ₩ 40,000</li> <li>• 시계형 컴퓨터 (MANTIS, MERDIAN, ALADIN 시리즈, X-TENDER) ₩ 35,000</li> <li>• SMART &amp; ALADIN COM (오일) ₩ 가격문의</li> </ul>

### SCUBAPRO 정품 키트 교체후

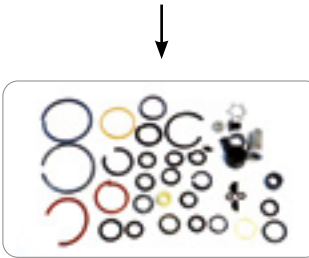

※ 정품이 아닐시 수리불가 또는 정품 수리비의 2배가 청구됩니다.

※ 그 외의 A/S는 전화 문의 바랍니다. 02-6959-8697(내선 2)

- 리페어키트외 추가되는 부속은 별도의 비용이 청구됩니다.
- SCUBAPRO KOREA에서는 분해수리 세척 뿐 아니라 내부에 있는 모든 소모성 O-Ring 을 교환하고(OVER HAUL) 정밀 테스트를 거쳐 완벽한 상태에서 제품 출고를 합니다.

※ 정품 부속을 사용하지 않거나 혹은 일부 부속만 교환한 호흡기는 심각한 문제점을 발생시킬 수 있습니다.

무상수리 보증기간	호흡기 1, 2단계 옥토퍼스	평생보증	2년 또는 100~150회 다이빙 시 마다 서비스를 받은 첫 번째 구매자에게만 평생보증이 해당됩니다.
		마우스피스	1년
	호스	1년	
	BPI	1년	
	다이브컴퓨터	2년	
	게이지	1년	
	BC	2년	
	슈트	1년	주름과 정상적인 마모는 워런티에 해당되지 않습니다.
	핀/마스크/스노클	1년	
	가방/라이트/칼	2년	

※ 소모성 부속품은 유상수리

A/S 접수: 서울시 강동구 성안로30 호원아트홀 3층 SCUBAPRO AS팀 | 02-6959-8697

상품 계좌: 신한은행 100-036-250123 (예금주: 주식회사해성)

A/S 계좌: 국민은행 777501-04-224505 (예금주: 주식회사해성)



### FOLLOW US ON

- @scubapro\_korea
- @scubaprokorea.Haesung
- @scubapro\_korea